

SK**Akumulátorová uhlová brúska****CZ****Akumulátorová úlová bruska****HU****Akkus sarokcsiszológép****RO****Polizor unghiular cu acumulator****EN****Cordless angle grinder****DE****Akku-winkelschleifer****PL****Akumulatorowa szlifierka katowa**

-
- Preklad originálného návodu na použitie
 - Překlad originálním návodu k použití
 - Az eredeti használati útmutató fordítása
 - Traducerea manualului de utilizare original.
 - Instruction manual
 - Übersetzung der Original-Gebrauchsanweisung
 - Tłumaczenie oryginalnej instrukcji użytkowania
-

1



CAG-S20Li-125

20VDC



10000 min⁻¹



Φ125mm



M14



3.0kg



2

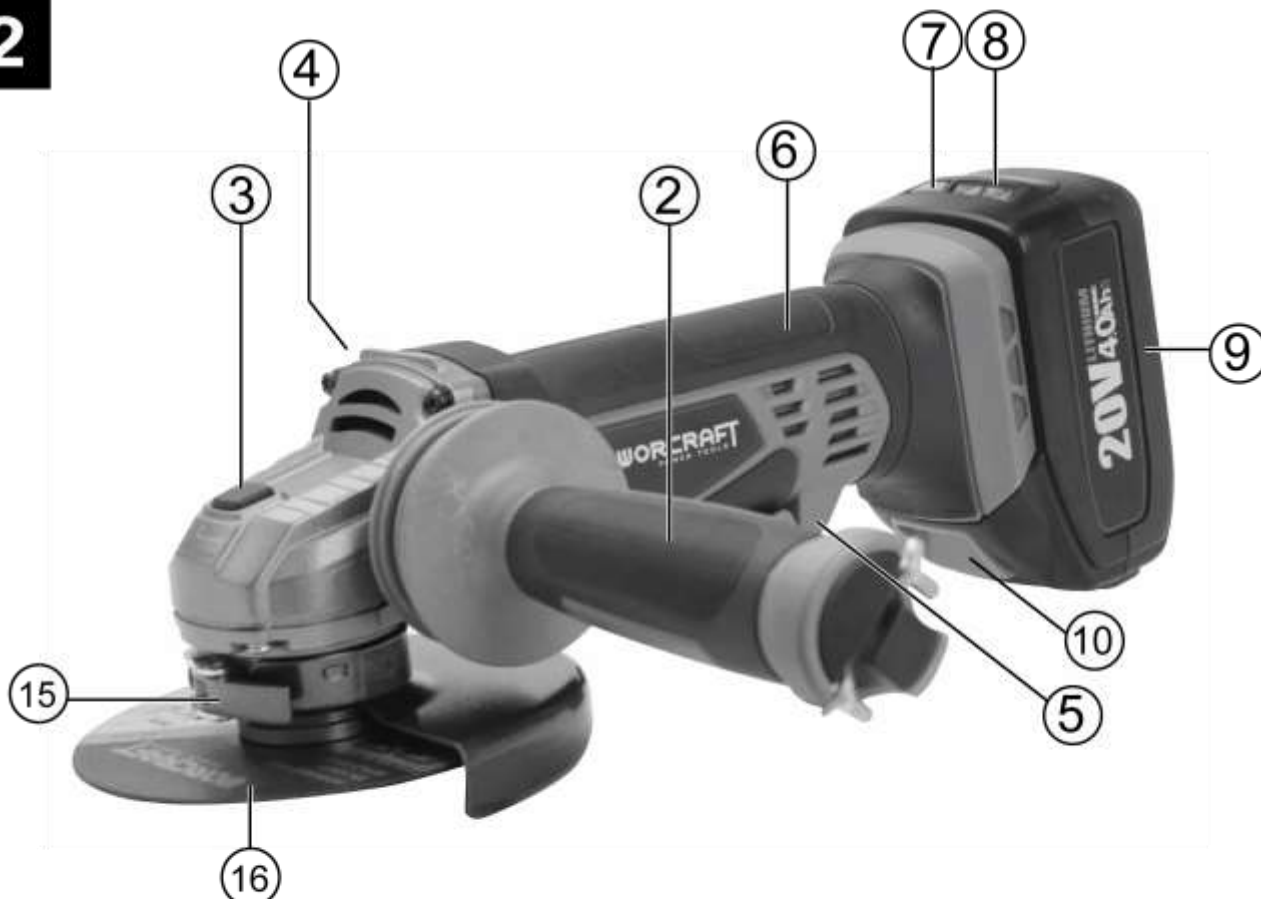

3



4

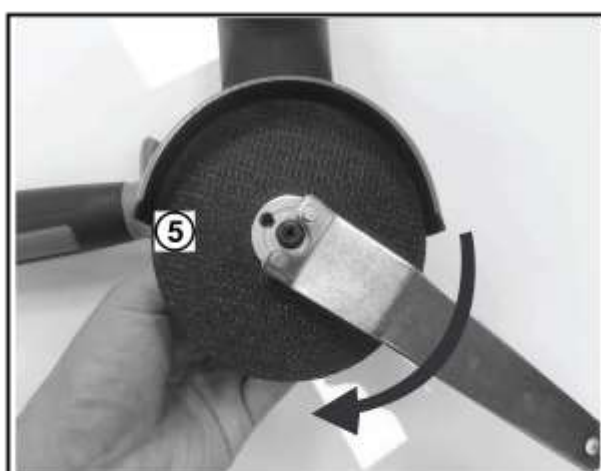
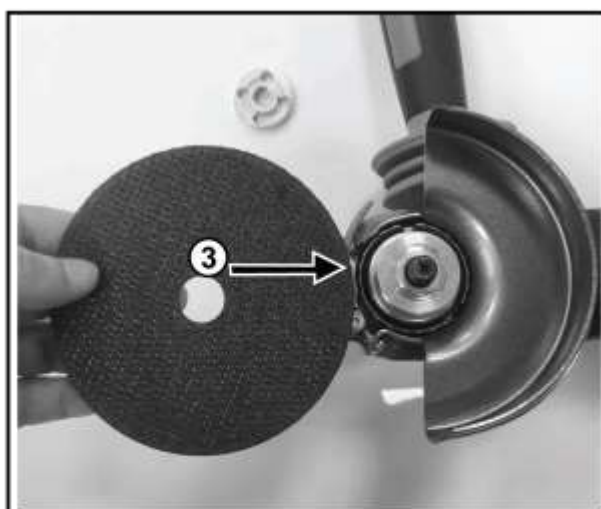
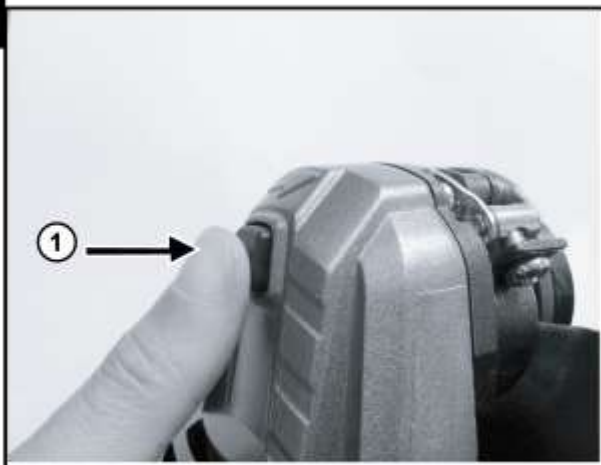

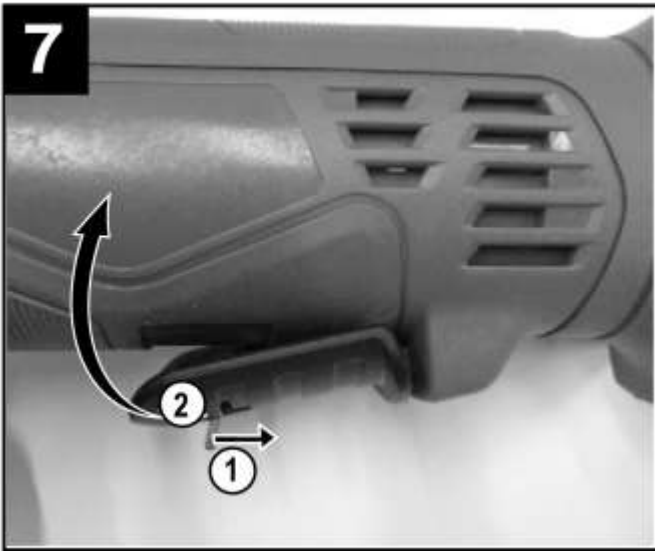
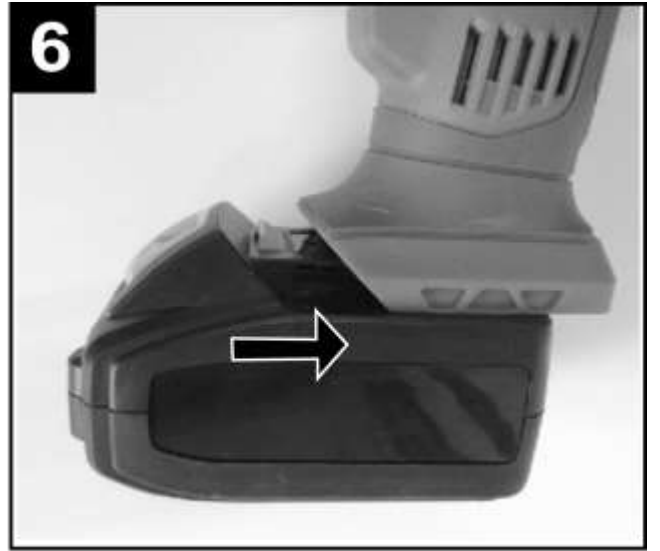

AKUMULÁTOROVÁ UHLOVÁ BRÚSKA

POUŽITIE











Tento výrobok je určený na brúsenie, rezanie a odstraňovanie kovových a kamenných materiálov bez použitia vody. S vhodným príslušenstvom je možné použiť výrobok aj na čistenie a brúsenie.







Zariadenie používajte iba na predpísané účely. Akékoľvek iné použitie je považované ako prípad nesprávneho použitia. Používateľ/obsluha a nie výrobca bude zodpovedný za akékoľvek poškodenie, alebo zranenia spôsobené týmto nesprávaným používaním. Pamätajte si, že toto zariadenie nebolo navrhnuté pre komerčné alebo priemyselné používanie. Záruka nebude platná pokiaľ bude zariadenie používané na komerčné, priemyselné alebo podobné účely.

ČASTI VÝROBKU

- | | |
|--|---|
| 2. Prídavná rukoväť | 8. Indikátor batérie |
| 3. Aretačné tlačidlo vretena | 9. Vymeniteľná batéria |
| 4. Závit prídavnej rukoväte | 10. Tlačidlo uvoľnenia aretácie batérie |
| 5. ON/OFF vypínač | 15. Uťahovacia páka ochranného krytu |
| 6. Rukoväť | 16. Brúsny kotúč |
| 7. Aktivačné tlačidlo indikátora batérie | |

VYSVETLIVKY SYMBOLOV

	Všeobecné upozornenie na nebezpečenstvo.
	Prečítajte si návod na použitie.
	Používajte ochranné pracovné okuliare.
	Noste ochranné rukavice.
	<i>Zariadenie nepoužívajte na mokre brúsenie</i>
	<i>Vhodné na brúsenie a rezanie kovov.</i>
	Nevyhadzujte do bežného domového odpadu. Namiesto toho, ekologicky prijateľnou cestou sa obráťte na recyklačné strediská. Prosím venujte starostlivosť ochrane životného prostredia.
	UPOZORNENIE! Pred začatím akejkoľvek kontroly alebo údržby, zariadenie vypnite a vytiahnite z neho akumulátor, aby ste zabránili jeho nechcenému spusteniu a následnému možnému poraneniu.
	Noste chránič sluchu.
	<i>Noste ochrannú dýchaciu masku.</i>
	<i>Nepoužívajte zariadenie na bočné brúsenie.</i>

	Nepoužívajte poškodené rezne/brúsne kotúče.
	Noste pevnú obuv.
	Trieda ochrany III.
	Výrobok je v súlade s platnými európskymi smernicami a bola vykonaná metóda hodnotenia zhody týchto smerníc.
	Za tento obal bol uhradený finančný príspevok na spätný odber a jeho ďalšie spracovanie recykláciou.
	Obalové materiály sú recyklovateľné. Obalové materiály láskavo nevyhadzujte do komunálneho odpadu, ale odovzdajte ich do zberne druhotných surovín.

VŠEOBECNÉ BEZPEČNOSTNÉ POKYNY PRE ELEKTRICKÉ NÁRADIE

Prečítajte si bezpečnostné upozornenia, inštrukcie, vyobrazenia a technické údaje poskytované s týmto elektrickým náradím. Porušenie dodržiavania všetkých inštrukcií uvedených ďalej v texte môže mať za následok úraz elektrickým prúdom, požiar a/alebo ťažké ublíženie na zdraví.

1) BEZPEČNOSŤ PRACOVNÉHO PROSTREDIA

- Pracovisko je potrebné udržiavať v čistote a dobre osvetlené. Neporiadok a tmavé priestory bývajú príčinou nehôd.
- Nepoužívajte elektrické náradie v prostredí, kde hrozí nebezpečenstvo výbuchu, kde sa vyskytujú horľavé kvapaliny, plyny alebo prach. V elektrickom náradí vznikajú iskry, ktoré môžu zapáliť prach alebo výpary.
- Pri používaní elektrického náradia zabráňte v prístupe deťom a ďalším osobám. Ak budete rušení, môžete stratiť kontrolu nad vykonávanou činnosťou.

2) ELEKTRICKÁ BEZPEČNOSŤ

- Vidlica napájacieho kábla elektrického náradia musí zodpovedať sieťovej zásuvke. Nikdy akýmkoľvek spôsobom neupravujte el. prívodný kábel. Náradie, ktoré má na vidlici prívodnej šnúry ochranný kolík, nikdy nepripájajte rozdvijkami alebo inými adaptérmí. Nepoškodené vidlice a zodpovedajúce zásuvky znížia nebezpečenstvo úrazu elektrickým prúdom. Poškodené alebo zamotané prívodné káble zvyšujú nebezpečenstvo úrazu elektrickým prúdom. Ak sa sieťová šnúra poškodí, musí sa nahradiť osobitou sieťovou šnúrou, ktorú možno dostať u výrobcu alebo jeho obchodného zástupcu.
- Obsluha sa nesmie telom dotýkať uzemnených predmetov, ako je napr. potrubie, teleso ústredného vykurovania, sporáky a chladničky. Nebezpečenstvo úrazu elektrickým prúdom je väčšie, ak je vaše telo spojené so zemou.
- Nevystavujte elektrické náradie dažďu, vlhku alebo vode. Elektrického náradia sa nikdy nedotýkajte mokrými rukami. Elektrické náradie nikdy neumývajte pod tečúcou vodou ani ho neponárajte do vody.
- Kábel sa nesmie nadmerne zaťažovať. Kábel nikdy nepoužívajte na prenášanie, ťahanie alebo vyťahovanie vidlice elektrického náradia. Kábel nesmie byť vystavený pôsobeniu tepla, oleja, ostrých hrán alebo pohyblivých dielov. Poškodené alebo zapletené káble zvyšujú riziko úrazu elektrickým prúdom.
- Nikdy nepracujte s náradím, ktoré má poškodený el. kábel príp. vidlicu, alebo spadlo na zem a je akýmkoľvek spôsobom poškodené.
- Pri používaní elektrického náradia vo vonkajšom prostredí používajte predĺžovací kábel vhodný na vonkajšie použitie. Používanie šnúry vhodnej na vonkajšie použitie znižuje riziko úrazu elektrickým

prúdom

- Ak používate elektrické náradie vo vlhkých priestoroch, používajte napájanie chránené prúdovým chráničom (RCD). Používanie RCD obmedzuje nebezpečenstvo úrazu elektrickým prúdom. Pojem „prúdový chránič (RCD)“ môže byť nahradený pojmom „hlavný istič obvodu (GFCI)“ alebo „istič unikajúceho prúdu (ELCB)“.

- Držte el. ručné náradie výlučne za izolované plochy určené na uchopenie, pretože pri prevádzke môže dôjsť ku kontaktu rezacieho či vŕtacieho príslušenstva so skrytým vodičom alebo vlastnou šnúrou.

3) BEZPEČNOSŤ OSÔB

- Pri používaní elektrického náradia buďte pozorní a ostražitý, venujte maximálnu pozornosť činnosti, ktorú práve prevádzate. Sústreďte sa na prácu. Nepracujte s elektrickým náradím ak ste unavení, alebo ste pod vplyvom drog, alkoholu alebo liekov. Aj chvíľková nepozornosť pri používaní elektrického náradia môže viesť k vážnemu poraneniu osôb. Pri práci s el. náradím nejedzte, nepite a nefajčite.

- Používajte ochranné pomôcky. Vždy používajte ochranu očí. Používajte ochranné prostriedky odpovedajúce druhu práce, ktorú prevádzate. Ochranné pomôcky ako napr. respirátor, bezpečnostná obuv s protišmykovou úpravou, pokrývka hlavy alebo ochrana sluchu, používané v súlade s podmienkami práce, znižujú riziko poranenia osôb.

- Vyvarujte sa neúmyselnému zapnutiu el. náradia. Neprenášajte el. náradie, ktoré je pripojené k elektrickej sieti, s prstom na vypínači alebo na spúšti. Pred pripojením k elektrickému napätiu sa uistite, či vypínač alebo spúšť sú v polohe „vypnuté“. Prenášanie el. náradia s prstom na vypínači alebo pripájanie vidlice el. náradia do zásuvky zo zapnutým vypínačom môže byť príčinou vážnych úrazov.

- Pred zapnutím el. náradia odstráňte všetky nastavovacie kľúče a nástroje. Nastavovací kľúč alebo nástroj, ktorý zostane pripevnený k otáčajúcej sa časti elektrického náradia môže byť príčinou poranenia osôb.

- Vždy udržiajte stabilný postoj a rovnováhu. Pracujte len tam, kam bezpečne dosiahnete. Nikdy nepreceňujte vlastnú silu. Nepoužívajte elektrické náradie, ak ste unavení.

- Obliekajte sa vhodným spôsobom. Používajte pracovné oblečenie. Nenoste voľné oblečenie ani šperky. Dbajte na to, aby sa vaše vlasy, oblečenie, rukavice alebo iná časť Vášho tela nedostala do prílišnej blízkosti rotujúcich alebo rozpálených častí el. náradia.

- Pripojte el. náradie k odsávaniu prachu. Ak má el. náradie možnosť pripojenia zariadenia na zachytávanie alebo odsávanie prachu, uistite sa, že došlo k jeho riadnemu pripojeniu a používaniu. Použitie takýchto zariadení môže obmedziť nebezpečenstvo vznikajúce prachom.

- Pevne upevnite obrobok. Použite stolársku svorku alebo zverák pre upevnenie obrobku, ktorý budete obrábať.

- Nepoužívajte akékoľvek náradie ak ste pod vplyvom alkoholu, drog, liekov alebo iných omamných či návykových látok. j) Toto zariadenie nie je určené na použitie osobami (vrátane detí) so zníženými fyzickými, zmyslovými alebo mentálnymi schopnosťami alebo s nedostatkom skúseností a znalostí, pokiaľ nie sú pod dozorom alebo nedostali pokyny ohľadom použitia zariadenia od osoby zodpovednej za ich bezpečnosť. Deti musia byť pod dozorom, aby ste sa uistili, že sa nehrajú so zariadením.

4) POUŽÍVANIE A ÚDRŽBA ELEKTRICKÉHO NÁRADIA

- El. náradie vždy odpojte od el. siete v prípade akéhokoľvek problému pri práci, pred každým čistením alebo údržbou, pri každom presune a pri ukončení činnosti! Nikdy nepracujte s el. náradím, ak je akýmkoľvek spôsobom poškodené.

- Ak začne náradie vydávať abnormálny zvuk alebo zápach, okamžite ukončite prácu.

- Elektrické náradie nepreťažujte. Elektrické náradie bude pracovať lepšie a bezpečnejšie, ak s ním budete pracovať v otáčkach, pre ktoré bolo navrhnuté. Používajte správne náradie, ktoré je určené pre danú činnosť. Vhodné náradie bude dobre a bezpečne vykonávať prácu, pre ktorú bolo vyrobené.
- Nepoužívajte elektrické náradie, ktoré nemožno bezpečne zapnúť a vypnúť ovládacím vypínačom. Používanie takého náradia je nebezpečné. Poškodený vypínač musí byť opravený certifikovaným servisom.
- Odpojte náradie od elektrickej siete predtým, než začnete prevádzať jeho nastavenie, výmenu príslušenstva alebo údržbu. Toto opatrenie obmedzí nebezpečenstvo náhodného spustenia.
- Nepoužívané elektrické náradie uschovajte tak, aby bolo mimo dosahu detí a nepovolaných osôb. Elektrické náradie v rukách neskúsených užívateľov môže byť nebezpečné. Elektrické náradie skladujte na suchom a bezpečnom mieste.
- Starostlivo udržiavajte elektrické náradie v dobrom stave. Pravidelne kontrolujte nastavenie pohybujúcich sa častí a ich pohyblivosť. Kontrolujte či nedošlo k poškodeniu ochranných krytov alebo iných častí, ktoré môžu ohroziť bezpečnú funkciu elektrického náradia. Ak je náradie poškodené, pred ďalším použitím zaistite jeho opravu. Mnoho úrazov je spôsobené nesprávnou údržbou elektrického náradia.
- Rezacie nástroje udržiavajte ostré a čisté. Správne udržiavané a naostrené nástroje uľahčujú prácu, obmedzujú nebezpečenstvo úrazu a práca s nimi sa lepšie kontroluje. Použitie iného príslušenstva než toho, ktoré je uvedené v návode na obsluhu alebo doporučené dovozcom môže spôsobiť poškodenie náradia a byť príčinou úrazu.
- Elektrické náradie, príslušenstvo, pracovné nástroje atď. používajte v súlade s týmito pokynmi a takým spôsobom, ktorý je predpísaný pre konkrétne elektrické náradie a to s ohľadom na dané podmienky práce a druh prevádzkanej práce. Používanie náradia na iné účely, než pre aké je určené, môže viesť k nebezpečným situáciám.

5) POUŽÍVANIE AKUMULÁTOROVÉHO NÁRADIA

- Pred vložením akumulátoru sa uistite, že je vypínač v polohe „0-vypnuté“. Vloženie akumulátoru do zapnutého náradia môže byť príčinou nebezpečných situácií.
- K nabíjaniu akumulátora používajte len nabíjačky predpísané výrobcom. Použitie nabíjačky pre iný typ akumulátoru môže mať za následok jeho poškodenie a vznik požiaru.
- Používajte iba akumulátory určené pre dané náradie. Použitie iných akumulátorov môže byť príčinou úrazu alebo vzniku požiaru.
- Ak nie je akumulátor používaný, uschovávajú ho oddelene od kovových predmetov ako sú svorky, kľúče, skrutky a iné drobné kovové predmety, ktoré by mohli spôsobiť spojenie jedného kontaktu akumulátoru s druhým. Vyskratovanie akumulátoru môže zapríčiniť úraz, popáleniny alebo vznik požiaru.
- S akumulátormi zaobchádzajte šetrne. Pri nešetrnom zaobchádzaní môže z akumulátoru uniknúť chemická látka. Vyvarujte sa kontaktu s ňou. Ak predsa dôjde ku kontaktu s touto chemickou látkou, vymyte postihnuté miesto prúdom tečúcej vody. Ak sa chemická látka dostane do očí, vyhľadajte ihneď lekársku pomoc. Chemická látka z akumulátoru môže spôsobiť vážne poranenie.
- Akumulátor alebo náradie sa nesmie vystavovať ohňu alebo nadmernej teplote. Vystavenie ohňu alebo teplote vyššej ako 130°C môže spôsobiť výbuch.
- Akumulátor alebo náradie, ktoré sú poškodené alebo prestavané, sa nesmie používať. Poškodené alebo upravené akumulátory sa môžu chovať nepredvídateľne, a môžu tak spôsobiť oheň, výbuch alebo nebezpečenstvo úrazu.

6) SERVIS

- Servis elektrického náradia zverte kvalifikovanému opravárovi. Môžu sa používať iba rovnaké náhradné diely. Zaručíte tak, že bude zachovaná bezpečnosť elektrického náradia.

BEZPEČNOSTNÉ POKYNY PRE UHLOVÚ BRÚSKU

1) BEZPEČNOSTNÉ UPOZORNENIA SPOLOČNÉ PRE OPERÁCIE BRÚSENIA, ŠMIRGL'OVANIA, BRÚSENIA S DRÔTENOU KEFOU

- Tento výrobok je určený na brúsenie, rezanie a odstraňovanie kovových a kamenných materiálov bez použitia vody, s vhodným príslušenstvom je možné použiť výrobok aj na čistenie a brúsenie. Prečítajte si bezpečnostné upozornenia, inštrukcie, vyobrazenia a technické údaje poskytované s týmto elektrickým náradím. Porušenie dodržiavania všetkých inštrukcií uvedených ďalej v texte môže mať za následok úraz elektrickým prúdom, požiar a/alebo ťažké ublíženie na zdraví.
 - **Nepoužívajte príslušenstvo, ktoré nie je výslovne skonštruované a odporúčané výrobcom náradia.** Len to, že sa príslušenstvo môže pripojiť na elektrické náradie, nezaručuje bezpečnú prevádzku.
 - **Menovité otáčky príslušenstva sa musia rovnať aspoň maximálnym otáčkam vyznačeným na elektrickom náradí.** Príslušenstvo pracujúce rýchlejšie, ako sú jeho menovité otáčky, môže prasknúť a rozpadnúť sa.
 - **Vonkajší priemer a hrúbka vášho príslušenstva musí byť v rozsahu menovitej kapacity vášho elektrického náradia.** Nesprávne dimenzované príslušenstvo sa nedá primerane zabezpečiť alebo ovládať.
 - **Veľkosť hriadeľa kolies, prírub, oporných podložiek alebo akékoľvek iného príslušenstva musí byť taká, aby správne dosadali na vreteno elektrického náradia.** Príslušenstvá s upínacími otvormi, ktoré nezodpovedajú montážnemu technickému vybaveniu elektrického náradia, budú bežať nevyvážené, budú nadmerne vibrovať a môžu spôsobiť stratu ovládania
 - **Nepoužívajte poškodené príslušenstvo.** Pred každým použitím príslušenstvo prekontrolujte, brúsne kotúče na úlomky a trhliny, oporné podložky na trhliny, odlúpenia alebo nadmerné opotrebovanie, drôtenú kefu na uvoľnené alebo popraskané drôty. Ak elektrické náradie alebo príslušenstvo spadlo, prekontrolujte jeho poškodenie alebo nainštalujte nepoškodené príslušenstvo. Po prehliadke a nainštalovaní príslušenstva sa postavte spolu s pozorovateľom mimo roviny otáčajúceho sa príslušenstva a spustite elektrické náradie na maximálne nezaťažené otáčky na jednu minútu. Poškodené príslušenstvo sa normálne rozlomí na časti počas tohto skúšobného času.
 - **Používajte osobné ochranné pomôcky.** V závislosti od aplikácie používajte ochranný štít, ochranné okuliare alebo bezpečnostné okuliare. Ak je to vhodné, noste masku proti prachu, chrániče sluchu, rukavice a dielenskú zásteru schopnú zachytávať malé fragmenty brusiva alebo obrobku. Ochrana očí musí byť spôsobilá zastaviť lietajúce úlomky uvoľňované pri rozličných operáciách. Masku proti prachu alebo respirátor musia byť spôsobilé filtrovať častice vytvárané pri prevádzke. Predĺžená expozícia vysokej intenzity hluku môže spôsobiť stratu sluchu.
 - **Udržiavajte pozorovateľov v bezpečnej vzdialenosti od pracovnej oblasti.** Každý, kto vstupuje do pracovnej oblasti, musí nosiť osobné ochranné prostriedky. Fragmenty obrobku alebo porušené príslušenstvo môže odlietavať a spôsobiť poranenie bezprostredne za pracovnou oblasťou.
 - **Keď vykonávate operácie, kde rezné príslušenstvo môže prísť do styku so skrytým vedením alebo vlastnou sieťovou šnúrou, držte elektrické náradie len za izolované povrchy.** Rezné príslušenstvo pri dotyku so „živým“ vodičom môže urobiť kovové časti elektrického náradia „živými“ a môže obsluhu spôsobiť úraz elektrickým prúdom.
 - **Umiestnite šnúru voľne mimo rotujúce príslušenstvo.** Ak stratíte kontrolu, šnúra sa môže rozrezať alebo zachytiť a vaša ruka alebo rameno sa môže stiahnuť do rotujúceho príslušenstva.
 - **Nikdy neodkladajte elektrické náradie, kým sa príslušenstvo úplne nezastaví.** Rotujúce príslušenstvo sa môže zachytiť na povrch a vytrhnúť elektrické náradie mimo kontroly.
 - **Nikdy nespúšťajte elektrické náradie, keď ho nesiete na boku.** Náhodný kontakt s rotujúcim príslušenstvom by mohlo zachytiť šaty a pritiahnúť príslušenstvo na vaše telo.
- Pravidelne čistite vetracie otvory elektrického náradia.** Ventilátor motora vháňa prach dovnútra krytu a nadmerné usadzovanie práškoveho kovu môže spôsobiť elektrické nebezpečenstvo.

- **Neprevádzkujte elektrické náradie v blízkosti horľavých materiálov.** Iskry by mohli zapáliť tieto materiály.
- **Nepoužívajte príslušenstvo, ktoré vyžaduje kvapalnú chladivú.** Používanie vody alebo iných kvapalných chladív môže mať za následok smrť alebo úraz spôsobený elektrickým prúdom.

2) SPÄTNÝ NÁRAZ A SÚVISIACE UPOZORNENIA

Spätný náraz je náhla reakcia priškrteného alebo zachyteného rotačného kotúča, opornej podložky, kefy alebo akéhokoľvek iného príslušenstva. Priškrtenie alebo zachytenie spôsobuje rýchlu stratu otáčok rotačného príslušenstva, čo spôsobuje, že neovládateľné elektrické náradie je nútené do opačného smeru otáčania príslušenstva v bode upnutia.

Napríklad, ak sa brúsny kotúč priškrtnie alebo zachytí obrobkom, okraj kotúča, ktorý zasahuje do bodu priškrtenia, sa môže zaryť do povrchu materiálu, čo spôsobí, že sa kotúč vyšplhá po materiáli alebo ho vyhodí von. Kotúč môže buď skočiť smerom k obsluhu, alebo od nej v závislosti od smeru pohybu kotúča v bode zachytenia. Brúsne kotúče môžu za týchto podmienok aj prasknúť. Spätný náraz je výsledok nesprávneho používania elektrického náradia a/alebo nesprávnych pracovných postupov alebo podmienok a môže sa mu predísť, berúc do úvahy príslušné predbežné opatrenia, ako sú uvedené ďalej v texte.

- **Udržiavajte pevné uchopenie elektrického náradia a umiestnite telo a ruky tak, aby umožňovali odolávať silám spätného nárazu. Vždy používajte pomocnú rukoväť, ak je k dispozícii, na maximálnu kontrolu pred reakciou spätného nárazu alebo krútiaceho momentu počas spúšťania.** Ak sa zoberú do úvahy príslušné predbežné opatrenia, môže obsluha ovládať reakcie krútiaceho momentu alebo sily spätného nárazu.
- **Nikdy nedávajte ruku do blízkosti rotačného príslušenstva.** Príslušenstvo môže vykonať spätný náraz cez vašu ruku.
- **Nestojte v oblasti, kde sa bude elektrické náradie pohybovať, ak sa vyskytne spätný náraz.** Spätný náraz poháňa náradie v smere opačnom k smeru pohybu kotúča v bode zachytenia.
- **Osobitnú pozornosť venujte pri obrábaní rohov, ostrých hrán a pod. Vyhybajte sa nadskakovaniu a zachyteniu príslušenstva.** Rohy, ostré hrany alebo nadskakovanie majú tendenciu zachytenia rotačného príslušenstva a môžu spôsobiť stratu ovládania alebo spätný náraz.

3) BEZPEČNOSTNÉ UPOZORNENIA ŠPECIFICKÉ NA BRÚSENIE A ROZBRUSOVANIE

- **Používajte len typy kotúčov, ktoré sa odporúčajú pre vaše elektrické náradie a špecifický kryt skonštruovaný pre zvolený kotúč.** Kotúče, pre ktoré elektrické náradie nebolo skonštruované, sa nedajú primerane chrániť a sú nebezpečné.
- **Ochranný kryt musí byť bezpečne pripevnený k elektrickému náradiu a nastavený na maximálnu bezpečnosť tak, že minimálna časť kotúča je odkrytá smerom k obsluhu.** Ochranný kryt pomáha chrániť obsluhu od odlomených fragmentov kotúča, náhodného kontaktu s kotúčom a iskier, ktoré by mohli zapáliť odev.
- **Kotúče sa musia používať len na odporúčané aplikácie. Napríklad: Nebrúste bočnou stranou rozbrusovacieho kotúča.** Rozbrusovacie kotúče sú určené na obvodové brúsenie, bočné sily aplikované na tieto kotúče môžu spôsobiť ich rozbitie.
- **Používajte vždy nepoškodené kotúčové príruby, ktoré majú správnu veľkosť a tvar pre zvolený kotúč.** Správne kotúčové príruby podopierajú kotúč a tým znižujú možnosť prasknutia kotúča. Príruby pre rozbrusovacie kotúče sa môžu líšiť od prírub brúsiacich kotúčov.
- **Nepoužívajte opotrebené kotúče z väčšieho elektrického náradia.** Kotúč určený pre väčšie elektrické náradie nie je vhodný na vyššie otáčky menšieho náradia a môže prasknúť.

4) BEZPEČNOSTNÉ UPOZORNENIA ŠPECIFICKÉ PRE ROZBRUSOVANIE

- **„Nezasekávajte“ rozbrusovací kotúč alebo neaplikujte nadmerný tlak. Nepokúšajte sa urobiť**

nadmerne hlboký rez. Premáhanie (preťažovanie) kotúča zvyšuje zaťaženie a náchylnosť na krútenie alebo zablokovanie kotúča v reze a možnosť spätného nárazu alebo porušenie kotúča.

- **Nestavajte sa v rovine s rotačným kotúčom alebo za ním.** Keď sa kotúč na mieste operácie pohybuje od tela, možný spätný náraz môže vrhnúť rotujúci kotúč a elektrické náradie priamo na vás.

- **Keď sa kotúč blokuje alebo keď sa z nejakého dôvodu preruší rezanie, vypnite elektrické náradie a nechajte elektrické náradie bez pohybu dovtedy, kým sa kotúč celkom nezastaví. Nikdy sa nepokúšajte odstrániť rozbrusovací kotúč z rezu, kým je kotúč v pohybe, pretože inak sa môže vyskytnúť spätný náraz.** Vyhľadajte a urobte nápravné opatrenie na eliminovanie príčiny uviaznutia kotúča.

- **Nespúšťajte znovu operáciu rezania na obrobku. Nechajte, aby kotúč dosiahol plné otáčky a opatrne vložte do rezu.** Kotúč môže uviaznuť, vystúpiť hore alebo urobiť spätný náraz, ak sa elektrické náradie opäťovne spúšťa v obrobku.

- **Podprite panely alebo akýkoľvek príliš veľký obrobok, aby sa minimalizovalo nebezpečenstvo zovretia kotúča a spätného nárazu.** Veľké obrobky majú tendenciu preháňať sa pod vlastnou váhou. Podpory sa musia umiestniť pod obrobok v blízkosti línie rezu a v blízkosti okraja obrobku na obidvoch stranách kotúča.

- **Narábajte s mimoriadnou pozornosťou, keď robíte „ručný rez“ do existujúcich stien alebo ostatných murovaných oblastí.** Vyčnievajúci kotúč môže prerezať plynové alebo vodovodné potrubie, elektrické vedenie alebo predmety, ktoré môžu spôsobiť spätný náraz.

5) BEZPEČNOSTNÉ UPOZORNENIA ŠPECIFICKÉ PRE ŠMIRGL'OVANIE

- **Nepoužívajte nadmerne veľký kotúč šmirgl'ového papiera. Pri voľbe šmirgl'ového papiera dodržiavajte odporúčania výrobcov.** Väčší šmirgl'ový papier presahujúci za podložku šmirgl'ovania predstavuje nebezpečenstvo potrhania a môže spôsobiť zachytenie, roztrhnutie kotúča alebo spätný náraz.

BEZPEČNOSTNÉ POKYNY PRE AKUMULÁTOR A NABÍJAČKU

- Pred prvým použitím akumulátora a nabíjačky si pozorne prečítajte návod na obsluhu.

1. Overte, či elektrický prúd, ktorý je k dispozícii vo vašej sieti, je zhodný s tým, ktorý je uvedený na nabíjačke akumulátora.

2. Nedovoľte aby vlhkosť, dážď či striekajúca voda dosiahli na miesto nabíjania akumulátora.

3. Nenabíjajte akumulátor, keď je teplota pod 10 °C alebo nad 40 °C. Nabíjanie akumulátora pri extrémnych teplotách môže znížiť jeho životnosť.

4. S poškodeným akumulátorom, ktorý už nemožno nabiť, treba zaobchádzať ako s nebezpečným odpadom. Neodhadzujte akumulátor do smetí, ohňa ani vody.

5. Používajte len akumulátor a nabíjačku schválenú výrobcom pre použitie v daných zariadeniach.

6. Udržujte nabíjačku čistú, mimo prachu a nečistôt.

7. Vždy odstráňte akumulátor pred opravou zariadenia.

8. Prekryte kontakty akumulátora, aby ste predišli skratu.

9. Vyhnite sa nebezpečenstvu výbuchu!

10. Nefajčite počas nabíjania akumulátora alebo na mieste jeho uskladnenia. Z pokazených Ni-Cd alebo Ni-MH akumulátorov môže unikáť výbušný plyn vodík ktorý sa môže vznietiť od otvoreného plameňa alebo iskry.

11. V prípade požiaru sa snažte uhasiť oheň.

12. Akumulátor a nabíjačka sa priebehu nabíjania mierne zahrievajú.

Chemické nebezpečenstvo

Neotvárajte obal akumulátora. Chráňte akumulátor pred nárazom. Ak dôjde k vytečeniu elektrolytu z akumulátora, je nevyhnutné zabrániť styku s pokožkou. Ak predsa príde ku kontaktu elektrolytu s

pokožkou, opláchnite postihnuté miesto ihneď s vodou. V prípade, že sa vám elektrolyt dostane do očí, okamžite vyhľadajte lekára.

Nabíjanie

Pripojte k zdroju napájania 230 V a spojte nabíjací kábel s nabíjacím modulom. Vložte akumulátor do nabíjačky, uistite sa, že je polarita (+ / -) správna! Keď je akumulátor nabíjaný, svieti červená kontrolka. Dôležité: ak sa červená kontrolka nerozsvieti okamžite po vložení akumulátora, ktorý bol práve používaný, odpojte akumulátor a vložte ho po niekoľkých minútach do nabíjačky späť. Bežný čas nabíjania je okolo 1 – 1,5 hodín. Po tejto dobe nabíjacie zariadenie zaistí, že sa dosiahol plne nabitého stavu. Akumulátor je tepelnou poistkou chránený proti prebitiu, preto môže v nabíjačke zostať dlhší čas bez poškodenia (však, nie dlhšie ako 24 hodín). Zahriatie akumulátora a nabíjacieho zariadenia na konštantnú teplotu je normálne a nie je známkou poškodenia. Podstatne skrátený prevádzkový čas akumulátora znamená, že musí byť vymenený.

MONTÁŽ A POUŽITIE

Vyberte akumulátor pred každou prácou na elektrickom náradí (napr. údržba, výmena nástroja a pod.) ako aj pri preprave a úschove ručného elektrického náradia. V prípade neúmyselného zapnutia vypínača hrozí nebezpečenstvo poranenia.

Ochranný kryt

- Nasadte ochranný kryt na krčok vretena. Polohu ochranného krytu prispôbte požiadavkám konkrétnej pracovnej úlohy. Zafixujte ochranný kryt utiahnutím aretačnej skrutky pomocou kľúča na skrutky s vnútorným šesťhranom.
- Ochranný kryt nastavte tak, aby zabraňoval odletovaniu iskier smerom k obsluhujúcej osobe.

Prídavná rukoväť

- Používajte ručné elektrické náradie iba s prídavnou rukoväťou
- Namontujte prídavnú rukoväť naskrutkovaním podľa spôsobu práce buď na pravú stranu alebo na ľavú stranu hlavy ručného náradia.
- Prídavná rukoväť s mäkkou podložkou tlmiacou vibrácie umožňuje prácu so zníženými vibráciami a súčasne prácu príjemnú a bezpečnú.
- Na prídavnej rukoväti nerobte v žiadnom prípade nejaké zmeny.
- Keď je prídavná rukoväť poškodená, ďalej ju už nepoužívajte.

Brúsny/rezací kotúč

Dodržiavajte rozmery brúsnych nástrojov. Priemer otvoru na kotúči musí byť vhodný pre danú upínaciu prírubu. Nepoužívajte žiadne adaptéry ani redukcie. Pri používaní diamantových rezacích kotúčov dávajte pozor na to, aby sa šípka smeru otáčania na diamantovom kotúči zhodovala so šípkou smeru otáčania ručného elektrického náradia (pozri šípku smeru otáčania na prevodovej hlave).

Na upevnenie brúsneho/rezacieho kotúča naskrutkujte upínaciu maticu a dotiahnite ju kľúčom.

- Po ukončení montáže brúsneho nástroja pred zapnutím ručného elektrického náradia ešte skontrolujte, či je brúsny nástroj správne namontovaný a či sa dá rukou voľne otáčať. Postarajte sa o to, aby sa brúsny nástroj nedotýkal ochranného krytu ani iných súčiastok náradia. V upínacej prírubě je okolo centrovacieho nástavca vložený element z plastu (okružla podložka). Ak táto okružla podložka chýba, alebo ak je poškodená, upínaciu prírubu treba pred ďalším používaním bezpodmienečne vymeniť za novú.

Pokyny na používanie

- Buďte opatrný pri rezaní drážok do nosných stien.
- Obrobok upnite v takom prípade, keď nie je zabezpečený vlastnou hmotnosťou.

- Nezaťažujte ručné elektrické náradie do takej miery, aby sa zastavovalo.
- Ak ste ručné elektrické náradie vystavili silnému zaťaženiu, nechajte ho potom ešte niekoľko minút bežať na voľnobeh, aby sa ochladil pracovný nástroj.
- Nedotýkajte sa brúsnych ani rezacích kotúčov skôr, kým dostatočne nevychladnú. Brúsne a rezacie kotúče sa pri práci veľmi rozpália.
- Nepoužívajte toto ručné elektrické náradie s rezacím stojanom.

Rezanie kovu

- Pri rezaní pomocou brúsnych nástrojov obsahujúcich spojivo používajte vždy ochranný kryt na rezanie. Pri rezaní pracujte s miernym posuvom, ktorý zodpovedá obrábanému materiálu. Nevývijajte na rezací kotúč tlak, nezahraňujte ho ani ho nenechávajte oscilovať. Nebrzdite dobiehajúce rezacie kotúče prítlakom na ich bočnú stenu. S týmto ručným elektrickým náradím treba vždy pracovať proti smeru otáčania kotúča. Inak hrozí nebezpečenstvo, že sa stane nekontrolovaným a vyskočí z rezu. Pri rezaní profilov a štvorhranných rúr je najlepšie začínať na najmenšom priereze.

Rezanie kameňa

- Pri rezaní do kameňa sa postarajte o dostatočne intenzívne odsávanie prachu.
- Používajte ochrannú dýchaciu masku.
- Toto ručné elektrické náradie sa smie používať len na rezanie nasucho/brúsenie nasucho.
- Na rezanie kameňa odporúčame používať diamantový rezací kotúč.
- Ak budete rezať mimoriadne tvrdý materiál, napríklad betón s veľkým obsahom štrku, môže sa diamantový rezací kotúč prehriať, a následkom toho poškodiť. Jednoznačným príznakom toho je veniec iskier, ktorý sa tvorí okolo bežiaceho diamantového rezacieho kotúča. V takomto prípade prerušte rezanie a nechajte diamantový rezací kotúč bežať na krátku dobu na voľnobeh s maximálnymi obrátkami, aby vychladol. Viditeľné spomaľovanie postupu práce a obiehajúci veniec iskier sú signálom otupenia diamantového rezacieho kotúča. Diamantový kotúč však môžete znova naostríť, a to krátkym rezom do abrazívneho materiálu, napríklad do pieskovca.

ÚDRŽBA

- Pred začatím akejkoľvek kontroly alebo údržby, zariadenie vypnite a vytiahnite akumulátor zo zariadenia.
- Akumulátorovú uhlovú brúsku dôkladne vyčistite po každom použití. Ak nečistoty nemožno odstrániť, použite mäkkú handričku navlhčenú v mydlovej vode. Nikdy nepoužívajte čistiace prostriedky alebo rozpúšťadlá ako je benzín, alkohol, čpavok a pod.! Tieto rozpúšťadlá môžu poškodiť plastové časti výrobku.
- Pravidelne kontrolujte svoje zariadenie a keď zistíte, že niektoré súčiastky sú opotrebované alebo poškodené, preventívne ich kvôli vlastnej bezpečnosti vymeňte. Opotrebené či poškodené časti stroja sa môžu vymeniť iba v autorizovanom servise alebo ich výmenu zaistí predajca.
- Postarajte sa o to, aby boli použité originálne náhradné súčiastky značky Worcraft.

OCHRANA ŽIVOTNÉHO PROSTREDIA



Symbol prečiarknutej nádoby na odpad na produktoch alebo v sprievodných dokumentoch znamená, že použité elektrické a elektronické výrobky nesmú byť pridané do bežného komunálneho odpadu. Pre správnu likvidáciu, obnovu a recykláciu doručte tieto výrobky na určené zberné miesta, kde budú prijaté zdarma. Alternatívne v niektorých krajinách môžete vrátiť svoje výrobky miestnemu predajcovi pri kúpe ekvivalentného nového produktu. Správnou likvidáciou tohto produktu pomôžete zachovať cenné prírodné zdroje a napomáhate prevencii potenciálnych negatívnych dopadov na životné prostredie a ľudské zdravie, čo by mohli byť dôsledky nesprávnej likvidácie odpadov. Ďalšie podrobnosti si vyžiadajte od miestneho úradu alebo

najbližšieho zberného miesta. Pri nesprávnej likvidácii tohto druhu odpadu môžu byť v súlade s národnými predpismi udelené pokuty.

ES VYHLÁSENIE O ZHODE ES DECLARATION OF CONFORMITY

vydané/issued by

Výrobca/Producer: JINDING GROUP CO., LTD
 Sídlo/Seated: Huangli Town, Changzhou City, Jiangsu 213151 P.R.C.

Represented by: SLOVAKIA TREND EXPORT - IMPORT, s.r.o.
 Sídlo/Seated: Michalovská 87/1414, Sobrance 07301, Slovensko
 IČO/ID Nr: 46512250

vyhlasuje na vlastnú zodpovednosť, že následne označené zariadenie na základe svojej koncepcie a konštrukcie, rovnako ako do obehu uvedené vyhotovenie, zodpovedá základným bezpečnostným požiadavkám príslušných legislatívnych predpisov/
 hereby declares that this appliance is in compliance with all basic safety requirements of all relevant directives.

Angle Grinder/Uhlová brúska

TYP/TYPE	MODEL/MODEL	
JD597220	CAG-S20Li	Worcraft CAG-S20Li, 115 mm, 20V Li-Ion, 4.0Ah, akumulátorová/battery powered, 10 000 min ⁻¹ , M14
	CAG-S20Li-125	Worcraft CAG-S20Li, 125 mm, 20V Li-Ion, 4.0Ah, akumulátorová/battery powered, 10 000 min ⁻¹ , M14

bol navrhnutý a vyrobená v zhode s nasledujúcimi normami/was constructed and produced in compliance with following standards:

EN 60745-1:2009+A11:2010
 EN 60745-2-3:2011+A2:2013+A11,A12:2014+A13:2015
 EN 55014-1:2017
 EN 55014-2:2015

a nasledujúcimi predpismi (všetko v platnom znení)/and all relevant directives (all in compliance):

MD 2006/42/EC
 EMC 2014/30/EU
 RoHS 2011/65/EU

Všetky súbory technickej dokumentácie sa nachádzajú k nahliadnutiu na adrese: /All related technical documentation and test report are available for checking at seat of company on following address: Slovakia TREND Export – Import s.r.o., Michalovská 87/1414, 073 01 Sobrance, Slovenská Republika

Last two digits when product has been introduced on market
 / Posledné dve číslice roka, kedy bol výrobok označený značkou CE: 20

JUDr. Michal ŽEŇUCH
 per procuram
 SLOVAKIA TREND EXPORT - IMPORT, s.r.o.
 Michalovská 87/1414
 073 01 SOB RANCE
 IČO: 46512250, DIČ: 2023403371

Sobrance 30.9.2020
 Dátum a miesto vydania vyhlásenia
 Place and date of issue

.....
 Vydal/Issued by. Pečiatka/Podpis, Stamp/Signature
 JUDr. Michal Žeňuch, confidential clerk/prokurista

WORCRAFT

PROFESSIONAL

Záručný list / Warranty

Výrobné číslo:	Dátum predaja:	Podpis a pečiatka predajcu:

Meno zákazníka (názov firmy):	Adresa zákazníka (sídlo firmy):

Zákazník svojím podpisom potvrdzuje, že mu bolo zariadenie predvedené a vysvetlené, že bol oboznámený s návodom na obsluhu, nasadením a užívaním stroja a že mu zariadenie bolo vydané kompletne.	Podpis zákazníka:

Záznamy o reklamáciách- záručných opravách

Dátum prijatia reklamácie:	Dátum ukončenia reklamácie:	Evidenčné číslo reklamácie:	Podpis prevedenej záručnej opravy (Záznam o neoprávnenej reklamácie)	Pečiatka servisného technika:

Podmienky záruky

- Dodávateľ poskytuje na tento výrobok záručnú dobu uvedenú v tomto záručnom liste za podmienok dodržania spôsobu používania a skladovania výrobku v súlade s platnými podmienkami a normami, ako i návodom na obsluhu. Záručná doba začína plynúť od dátumu predaja. Záruka na batérie je 12 mesiacov.
- Predĺžená záručná doba 5 rokov sa poskytuje na výrobok za podmienok, že tento výrobok je dodávateľom označený v zozname výrobkov s predĺženou zárukou, konečným zákazníkom je spotrebiteľ a výrobok nebude používaný na komerčné nasadenie. Predĺžená záruka je podmienená pravidelnými servisnými prehliadkami v autorizovaných servisných strediskách dodávateľa.
- Záručná doba sa predlžuje o dobu, počas ktorej bol výrobok v záručnej oprave a je o tom uvedený záznam v zozname o záručných opravách tohto záručného listu. Právo na záručnú opravu si spotrebiteľ môže uplatniť v niektorom autorizovanom servisnom stredisku, podľa priloženého zoznamu „A“ servisných stredísk. Servisné strediská „B“ prevádzkajú záručné opravy len na výrobky, ktoré boli predané v ich prevádzkach. Zoznam servisných stredísk je pravidelne aktualizovaný u predajcov a na stránke dovozu: www.strendpro.sk.
- Záručné stredisko je povinné zabezpečiť záručnú opravu v zákonom stanovenej lehote. Zákonom stanovená lehota na vybavenie reklamácie začína plynúť nasledujúcim dňom po dátume prijatia reklamácie v servisnom stredisku.
- Bezplatná záručná oprava nemôže byť uplatňovaná ak ide o poruchy, ktoré boli spôsobené používaním výrobku v rozpore s ustanoveniami uvedenými v návode na obsluhu, nesprávnou manipuláciou, mechanickým poškodením, bežným mechanickým opotrebením dielov spôsobeným prevádzkou stroja, vinou obsluhy, živelnou pohromou, neoprávneným zásahom do výrobku, poruchy zapríčinené použitím nevhodných náhradných dielov, použitím nevhodného paliva, a zrejme preťaženie stroja v dôsledku trvalého prekračovania hornej hranice výkonu. Práce spojené s čistením, základnou údržbou, ošetrovaním alebo nastavením zariadenia, ktoré môže viesť k obsluhu a sú uvedené v návode na obsluhu, nespádajú do rozsahu záruky.
- Za bežné opotrebenie dielov sa považuje hlavne opotrebenie: všetkých rotujúcich a pohyblivých častí, rezných častí a ich krytov, strižných skrutiek a klinov, prevodových a klinových remeňov, reťazových prevodov, trecie plochy brzd a spojok, dezény pneumatík a diely bežnej údržby ako sú: vzduchové, hydraulické a olejové filtre, zapalovacie sviečky, olejové a chladiace náplne.
- Z predĺženej záruky sú vyňaté časti strojov a zariadení, na ktoré ich konkrétny výrobca poskytuje kratšiu záruku ako dodávateľ na samotný výrobok, v ktorom sú namontované. Do tejto kategórie častí patria: akumulátory, žiarovky a podobne.
- Právo uplatniť nároky plynúce zo záruky má vlastník výrobku, pokiaľ tak urobí najneskôr v posledný deň záručnej doby.
- Pri reklamáciách sa postupuje podľa príslušných ustanovení Občianskeho zákonníka a Zákona o ochrane spotrebiteľa.
- Servisné prehliadky, ktoré sú podmienkou predĺženej 5 ročnej záruky, musia byť prevádzané len v autorizovanom servisnom stredisku dodávateľa, v pravidelných intervaloch a obdobie medzi jednotlivými prehliadkami nesmie prekročiť dobu 12 mesiacov. Prvá servisná prehliadka musí byť vykonaná najneskôr do 12 mesiacov od dátumu predaja výrobku. Servisné prehliadky vykonávajú servisné strediská v období posledných troch a prvých dvoch mesiacoch kalendárneho roku. Každá servisná prehliadka musí byť zaznamenaná v tomto záručnom liste s uvedeným dátumom prehliadky, podpisom a pečiatkou servisného strediska. Servisnou prehliadkou sa rozumie kontrola stroja, výmena náplní a filtrov podľa odporúčenia výrobcu, výmena opotrebených a poškodených dielov, ktoré môžu ovplyvniť poškodenie alebo opotrebenie iných dielov a samotné nastavenie stroja. Úkon servisnej prehliadky a použitý materiál sa účtuje podľa platného cenníka servisného strediska.

Pri uplatňovaní reklamácie je reklamujúci povinný predložiť k reklamácií čistý výrobok, doklad o kúpe alebo vyplnený a potvrdený záručný list. V prípade predĺženej záruky, záznamy o servisných prehliadkach a daňové doklady za jednotlivé prehliadky. Pri nesplnení niektorej z podmienok predĺženej záruky uvedenej v tomto záručnom liste, sa na výrobok poskytuje záručná doba 2 roky.

ZÁRUČNÝ A POZÁRUČNÝ SERVIS VYKONÁVA SPLNOMOCNENÝ ZÁSTUPCA VÝROBCU

Splnomocnený zástupca výrobcu: Slovakia Trend Export-Import s.r.o., Michalovská 87/1414, 073 01 Sobrance

Fax: (056) 652-2329 Tel: 0915 392 687 E-mail: servis@slovakia-trend.sk

AKUMULÁTOROVÁ ÚHLOVÁ BRUSKA

POUŽITÍ











Tento výrobek je určen k broušení, řezání a odstraňování kovových a kamenných materiálů bez použití vody. S vhodným příslušenstvím je možné použít výrobek i na čištění a broušení.







Zařízení používejte pouze pro předepsané účely. Jakékoliv jiné použití je považováno jako případ nesprávného použití. Uživatel / obsluha a ne výrobce bude zodpovědný za jakékoliv poškození nebo zranění způsobené tímto nesprávným používáním. Pamatujte si, že toto zařízení nebylo navrženo pro komerční nebo průmyslové používání. Záruka nebude platná pokud bude zařízení používáno pro komerční, průmyslové nebo podobné účely.

ČÁSTI VÝROBKU

- | | |
|--|---------------------------------------|
| 2. Přídavná rukojeť | 8. Indikátor baterie |
| 3. Aretační tlačítko vřetena | 9. Vyměnitelná baterie |
| 4. Závit přídavné rukojeti | 10. Tlačítko uvolnění aretace baterie |
| 5. ON/OFF vypínač | 15. Utahovací páka ochranného krytu |
| 6. Rukojeť | 16. Brusný kotouč |
| 7. Aktivační tlačítko indikátoru baterie | |

VYSVĚTLIVKY SYMBOLŮ

	Obecné upozornění na nebezpečí.
	Přečtěte si návod k použití.
	Používejte ochranné pracovní brýle.
	Používejte ochranné rukavice.
	<i>Zařízení nepoužívejte na mokru broušení</i>
	<i>Vhodné pro broušení a řezání kovů.</i>
	Nevyhazujte do běžného domovního odpadu. Namísto toho, ekologicky přijatelnou cestou se obraťte na recyklační střediska. Prosím věnujte péči ochraně životního prostředí.
	UPOZORNĚNÍ! Před zahájením jakékoliv kontroly nebo údržby, zařízení vypněte a vytáhněte z něj akumulátor, abyste zabránili jeho nechtěnému spuštění a následnému možnému poranění.
	Noste chránič sluchu.
	<i>Noste ochrannou dýchací masku.</i>
	<i>Nepoužívejte zařízení na boční broušení.</i>

	<i>Nepoužívejte poškozené řízky / brusné kotouče.</i>
	<i>Noste pevnou obuv.</i>
	Třída ochrany III.
	Výrobek je v souladu s platnými evropskými směrnici a byla provedena metoda hodnocení shody těchto směrnic.
	Za tento obal byl uhrazen finanční příspěvek na zpětný odběr a jeho další zpracování recyklací.
	Obalové materiály jsou recyklovatelné. Obalové materiály laskavě nevyhazujte do komunálního odpadu, ale odevzdejte je do sběrný druhotných surovin.

OBECNÉ BEZPEČNOSTNÍ POKYNY PRO ELEKTRICKE NÁŘADÍ

Přečtěte si bezpečnostní upozornění, instrukce, vyobrazení a technické údaje poskytované s tímto elektrickým nářadím. Porušení dodržování všech instrukcí uvedených dále v textu může mít za následek úraz elektrickým proudem, požár nebo těžké ublížení na zdraví.

1) BEZPEČNOST PRACOVNÍHO PROSTŘEDÍ

- Pracoviště je třeba udržovat v čistotě a dobré osvětlené. Nepořádek a tmavé prostory bývají příčinou nehod.
- Nepoužívejte elektrické nářadí v prostředí, kde se vyskytují hořlavé kapaliny, plyny nebo prach. V elektrickém nářadí vznikají jiskry, které mohou zapálit prach nebo výpary.
- Při používání elektrického nářadí zamezte v přístupu dětem a dalším osobám. Pokud budete rušeni, můžete ztratit kontrolu nad prováděnou činností.

2) ELEKTRICKÁ BEZPEČNOST

- Vidlice napájecího kabelu elektrického nářadí musí odpovídat zásuvkám. Nikdy, jakýmkoliv způsobem neupravujte el. přívodní kabel. Nářadí, které má na vidlici přívodní šňůry ochranný kolík, nikdy nezapojujte rozdvojky nebo jinými adaptéry. Nepoškozené vidlice a odpovídající zásuvky sníží nebezpečí úrazu el. proudem. Poškozené nebo zamotané přívodní kabely zvyšují nebezpečí úrazu elektrickým proudem. Pokud se síťová šňůra poškodí, musí se nahradit osobitou síťovou šňůrou, kterou lze dostat u výrobce nebo jeho obchodního zástupce.
- Obsluha se nesmí tělem dotýkat uzemněných předmětů, jako je např. potrubí, těleso ústředního topení, sporáky a chladničky. Nebezpečí úrazu elektrickým proudem je větší, je-li vaše tělo spojené se zemí.
- Nevystavujte elektrické nářadí dešti, vlhkosti nebo vodě. Elektrického nářadí se nikdy nedotýkejte mokřýma rukama. Elektrické nářadí nikdy nemyjte pod tekoucí vodou ani jej neponořujte do vody.
- Kabel se nesmí nadměrně zatěžovat. Kabel nikdy nepoužívejte na přenášení, tahání nebo vytahování vidlice elektrického nářadí. Kabel nesmí být vystaven působení tepla, oleje, ostrých hran nebo pohyblivých dílů. Poškozené nebo zapletené kabely zvyšují riziko úrazu elektrickým proudem.
- Nikdy nepracujte s nářadím, které má poškozený elektrický kabel, případně vidlici nebo spadlo na zem a je jakýmkoliv způsobem poškozeno.
- Při používání elektrického nářadí ve venkovním prostředí používejte prodlužovací kabel vhodný pro venkovní použití. Použití kabelu vhodného k vnějšímu použití snižuje riziko úrazu elektrickým proudem.

- Používáte-li elektrické nářadí ve vlhkých prostorách, používejte napájení chráněné proudovým chráničem (RCD). Používání RCD omezuje nebezpečí úrazu elektrickým proudem. Pojem „proudový chránič (RCD)“ může být nahrazen pojmem „hlavní jistič obvodu (GFCI)“ nebo „jistič unikajícího proudu (ELCB)“.
- Držte elektrické ruční nářadí výhradně za izolované plochy určené k uchopení, protože při provozu může dojít ke kontaktu řezacího, zda vrtacího příslušenství se skrytým řidičem nebo vlastní šňůrou.

3) BEZPEČNOST OSOB

- Při používání elektrického nářadí buďte pozorní a ostražití, věnujte maximální pozornost činnosti, kterou právě provádíte. Soustřeďte se na práci. Nepracujte s elektrickým nářadím pokud jste unaveni nebo jste pod vlivem drog, alkoholu nebo léků. I chvilková pozornost při používání elektrického nářadí může vést k vážnému poranění osob. Při práci s elektrickým nářadím nejezte, nepijte a nekouříte.
- Používejte ochranné pomůcky. Vždy používejte ochranu očí. Používejte ochranné prostředky odpovídající druhu práce, kterou provádíte. Ochranné pomůcky, jako např. respirátor, bezpečnostní obuv s protiskluzovou úpravou, pokrývka hlavy nebo ochrana sluchu, používané v souladu s podmínkami práce, snižují riziko poranění osob.
- Vyvarujte se neúmyslnému zapnutí el. nářadí. Nepřenášejte el. nářadí, které je připojeno k elektrické síti, s prstem na spínači nebo na spoušti. Před připojením k elektrickému napětí se ujistěte, zda vypínač nebo spoušť jsou v poloze vypnuto. Přenášení el. nářadí s prstem na vypínači nebo připojování vidlice el. nářadí do zásuvky ze zapnutým vypínačem může být příčinou vážných úrazů.
- Před nastartováním nástroje odstraňte všechny seřizovací klíče a nástroje. Nastavovací klíč nebo nástroj, který zůstane připevněn k otáčející se části elektrického nářadí může být příčinou poranění osob.
- Vždy udržujte stabilní postoj a rovnováhu. Pracujte jen tam, kam bezpečně dosáhnete. Nikdy nepřeceňujte vlastní sílu. Nepoužívejte elektrické nářadí, pokud jste unavení.
- Oblékejte se vhodným způsobem. Používejte pracovní oblečení. Nenoste volné oblečení ani šperky. Dbejte na to, aby se vaše vlasy, oblečení, rukavice nebo jiná část vašeho těla nedostala do přílišné blízkosti rotujících nebo rozpálených částí el. nářadí.
- Připojte elektrické nářadí k odsávání prachu. Pokud má elektrické nářadí možnost připojení zařízení na zachytávání nebo odsávání prachu, ujistěte se, že došlo k jeho řádnému připojení a používání. Použití takových zařízení může omezit nebezpečí vznikající prachem.
- Pevně upevníte obrobek. Použijte truhlářskou svorku nebo svěrák pro upevnění obrobku, který budete obrábět.
- Nepoužívejte jakékoliv jiné nářadí, pokud jste pod vlivem alkoholu, drog, léků nebo jiných omamných, či návykových látek. Toto zařízení není určeno pro používání osobami (včetně dětí) se sníženými fyzickými, smyslovými nebo mentálními schopnostmi nebo s nedostatkem zkušeností a znalostí, pokud nejsou pod dozorem nebo nedostaly pokyny ohledně použití zařízení od osoby odpovědné za jejich bezpečnost. Děti musí být pod dozorem, abyste se ujistili, že se nehrají se zařízením.

4) POUŽITÍ A ÚDRŽBA ELEKTRICKÉHO NÁŘADÍ

- Elektrické nářadí vždy odpojte od elektrické sítě v případě jakéhokoliv problému při práci, před každým čištěním nebo údržbou, při každém přesunu a ukončení činnosti. Nikdy nepracujte s elektrickým nářadím, pokud je jakýmkoli způsobem poškozené.
- Pokud začne nářadí vydávat abnormální zvuk nebo zápach, okamžitě ukončete práci. Elektrické nářadí nepřetěžujte. Elektrické nářadí bude pracovat lépe a bezpečněji, jestliže s ním budete

pracovat v otáčkách, pro které bylo navrženo. Používejte správné nářadí, které je určeno pro danou činnost. Vhodné nářadí bude dobré a bezpečně vykonávat práci, pro kterou bylo vyrobeno.

- Nepoužívejte elektrické nářadí, které nelze bezpečně zapnout a vypnout ovládacím vypínačem. Používání takového nářadí je nebezpečné. Poškozený vypínač musí být opraven certifikovaným servisem.
- Odpojte nářadí od elektrické sítě předtím, než začnete provádět jeho nastavení, výměnu příslušenství nebo údržbu. Toto opatření omezí nebezpečí nahodilého spuštění.
- Nepoužívané elektrické nářadí uschovejte tak, aby bylo mimo dosah dětí a nepovolaných osob. Elektrické nářadí v ruce nezkušených uživatelů může být nebezpečné. Elektrické nářadí uschovejte na suchém a bezpečném místě.
- Pečlivě udržujte elektrické nářadí v dobrém stavu. Pravidelně kontrolujte seřízení pohybujících se částí a jejich pohyblivost. Kontrolujte, zda nedošlo k poškození ochranných krytů nebo jiných částí, které mohou ohrozit bezpečnou funkci elektrického nářadí. Pokud je nářadí poškozeno, před dalším použitím zajistěte jeho opravu. Mnoho úrazů je způsobeno nesprávnou údržbou elektrického nářadí.
- Řezací stroje udržujte ostré a čisté. Správně udržované a naostřené nástroje usnadňují práci, omezují nebezpečí úrazu a práce s nimi se lépe kontroluje. Použití jiného příslušenství než toho, které je uvedeno v návodu k obsluze nebo doporučené dovozce může způsobit poškození nářadí a být příčinou úrazu.
- Elektrické nářadí, příslušenství, pracovní nástroje atd. používejte v souladu s těmito pokyny a takovým způsobem, který je předepsán pro konkrétní elektrické nářadí a to s ohledem na dané podmínky práce a druh prováděné práce. Používání nářadí pro jiné účely, než pro jaké je určeno, může vést k nebezpečným situacím.

5) POUŽITÍ AKUMULÁTOROVÉHO NÁŘADÍ

- Před vložením akumulátoru se ujistěte, že je vypínač v poloze 0-vypnuto. Vložení akumulátoru do zapnutého nářadí může být příčinou nebezpečných situací.
- K nabíjení akumulátoru používejte pouze nabíječky předepsané výrobcem. Použití nabíječky pro jiný typ akumulátoru může mít za následek jeho poškození a vznik požáru.
- Používejte pouze akumulátory určené pro dané nářadí. Použití jiných akumulátorů může být příčinou úrazu nebo vzniku požáru.
- Pokud není akumulátor používán, uchovávejte ho odděleně od kovových předmětů jako jsou svorky, klíče, šrouby a jiné drobné kovové předměty, které by mohly způsobit spojení jednoho kontaktu akumulátoru s druhým. Vyzkratování akumulátoru může zapříčinit úraz, popáleniny nebo požár.
- S akumulátory zacházejte šetrně. Při nešetrném zacházení může z akumulátoru uniknout chemická látka. Vyvarujte se kontaktu s ní. Pokud přece dojde ke kontaktu s touto chemickou látkou, vymyté postižené místo proudem tekoucí vody. Pokud se chemická látka dostane do očí, vyhledejte ihned lékařskou pomoc. Chemická látka z akumulátoru může způsobit vážné poranění.
- Akumulátor nebo nářadí se nesmí vystavovat ohni nebo nadměrné teplotě. Vystavení ohni nebo teplotě vyšší než 130 ° C může způsobit výbuch.
- Akumulátor nebo nářadí, které jsou poškozené nebo přestavěny, se nesmí používat. Poškozené nebo upravené akumulátory se mohou chovat nepředvídatelně, a mohou tak způsobit oheň, výbuch nebo nebezpečí úrazu.

5) SERVIS

- Servis elektrického nářadí svěřte kvalifikovanému technikovi. Mohou se používat pouze náhradní díly. Zaručíte tak, že bude zachována bezpečnost elektrického nářadí.

BEZPEČNOSTNÍ POKYNY PRO ÚHLOVOU BRUSKU

1) BEZPEČNOSTNÍ UPOZORNĚNÍ SPOLEČNÁ PRO OPERACE BROUŠENÍ, SMIRKOVÁNÍ, BROUŠENÍ S DRÁTĚNÝM KARTÁČEM

- Tento výrobek je určen k broušení, řezání a odstraňování kovových a kamenných materiálů bez použití vody, s vhodným příslušenstvím lze použít výrobek i na čištění a broušení. Přečtěte si bezpečnostní upozornění, instrukce, vyobrazení a technické údaje poskytované s tímto elektrickým nářadím. Porušení dodržování všech instrukcí uvedených níže může mít za následek úraz elektrickým proudem, požár a / nebo těžké ublížení na zdraví.

- **Nepoužívejte příslušenství, které není výslovně zkonstruováno a doporučeno výrobcem nářadí.** Jen to, že se příslušenství může připojit na elektrické nářadí, nezaručuje bezpečný provoz.

- Jmenovité otáčky příslušenství musí rovnat alespoň maximálním otáčkám vyznačeným na elektrickém nářadí. Příslušenství pracující rychleji, než jsou jeho jmenovité otáčky, může prasknout a rozpadnout se.

- **Vnější průměr a tloušťka vašeho příslušenství musí být v rozsahu jmenovité kapacity vašeho elektrického nářadí.** Nesprávně dimenzované příslušenství nelze přiměřeně zajistit nebo ovládat.

- **Velikost hřídele kol, přírub, opěrných podložek nebo jakékoliv jiného příslušenství musí být taková, aby správně dosedaly na vřeteno elektrického nářadí.** Příslušenství s upínacími otvory, které neodpovídají montážnímu technickému vybavení elektrického nářadí, budou běžet nevyvážené, budou nadměrně vibrovat a mohou způsobit ztrátu ovládnutí

- **Nepoužívejte poškozené příslušenství.** Před každým použitím příslušenství přezkontrolujte, brusné kotouče na úlomky a trhliny, opěrné podložky na trhliny, otěru nebo nadměrné opotřebení, drátěný kartáč na uvolněné nebo popraskané dráty. Pokud elektrické nářadí nebo příslušenství spadlo, přezkontrolujte jeho poškození nebo nainstalujte nepoškozené příslušenství. Po prohlídce a nainstalování příslušenství se postavte spolu s pozorovatelem mimo roviny otáčejícího se příslušenství a spusťte elektrické nářadí na maximální nezátížené otáčky na jednu minutu. Poškozené příslušenství se normálně rozlomí na části během tohoto zkušebního času.

- **Používejte osobní ochranné pomůcky.** V závislosti na aplikaci používejte ochranný štít, ochranné brýle nebo bezpečnostní brýle. Pokud je to vhodné, noste masku proti prachu, chrániče sluchu, rukavice a dílenskou zástěru schopnou zachycovat malé fragmenty brusiva nebo obrobku. Ochrana očí musí být způsobit zastavit létající úlomky uvolňované při rozličných operacích. Masku proti prachu nebo respirátor musí být způsobit filtrovat částice vytvářené při provozu. Prodloužená expozice vysoké intenzity hluku může způsobit ztrátu sluchu.

- **Udržujte pozornost v bezpečné vzdálenosti od pracovní oblasti.** Každý, kdo vstupuje do pracovní oblasti, musí nosit osobní ochranné prostředky. Fragmenty obrobku nebo porušené příslušenství může odlétávat a způsobit poranění bezprostředně za pracovní oblastí.

- **Když provádíte operace, kde řezné příslušenství může přijít do styku se skrytým vedením nebo vlastní síťovou šňůrou, držte elektrické nářadí pouze za izolované povrchy.** Řezací zařízení při dotyku s "živým" vodičem může udělat kovové části elektrického nářadí "živými" a může obsluhu způsobit úraz elektrickým proudem.

- **Umístěte šňůru volně mimo rotující příslušenství.** Pokud ztratíte kontrolu šňůra může rozřezat nebo zachytit a vaše ruka nebo rameno může stáhnout do rotujícího příslušenství.

- **Nikdy neodkládejte elektrické nářadí, dokud se příslušenství zcela nezastaví.** Rotující příslušenství se může zachytit na povrch a vytrhnout elektrické nářadí mimo kontrolu.

- **Nikdy nespouštějte elektrické nářadí, když ho nesete na boku.** Náhodný kontakt s rotujícím příslušenstvím by mohlo zachytit šaty a přitáhnout příslušenství na vaše tělo.

Pravidelně čistěte větrací otvory elektrického nářadí. Ventilátor motoru vhání prach dovnitř krytu a nadměrné usazování práškového kovu může způsobit elektrické nebezpečí.

- **Neprovozujte elektrické nářadí v blízkosti hořlavých materiálů.** Jiskry by mohly zapálit tyto materiály.

- **Nepoužívejte příslušenství, které vyžaduje kapalné chladivá.** Používání vody nebo jiných kapalných chladiv může mít za následek smrt nebo úraz způsobený elektrickým proudem.

2) PROTINÁRAZ A SOUVISEJÍCÍ UPOZORNĚNÍ

Zpětný náraz je náhlá reakce přiškrcení nebo zachyceného rotačního kotouče, opěrné podložky, kartáče nebo jakéhokoli jiného příslušenství. Přiškrcení nebo zachycení způsobuje rychlou ztrátu otáček rotačního příslušenství, což způsobuje, že neovladatelné elektrické nářadí je nuceno do opačného směru otáčení příslušenství v bodě upnutí.

Například, pokud se brusný kotouč přiškrtí nebo zachytí obrobkem, okraj kotouče, který zasahuje do bodu skřípnutí se může zarýt do povrchu materiálu, což způsobí, že se kotouč vyšplhá po materiálu nebo ho vyhodí ven. Kotouč může buď skočit směrem k obsluze, nebo od ní v závislosti na směru pohybu kotouče v bodě zachycení. Brusné kotouče mohou za těchto podmínek i prasknout. Zpětný náraz je výsledek nesprávného používání elektrického nářadí a / nebo nesprávných pracovních postupů nebo podmínek a může se mu předejít, berouce v úvahu příslušná předběžná opatření, jak jsou uvedeny níže.

- **Udržujte pevné uchopení elektrického nářadí a umístěte tělo a ruce tak, aby umožňovaly odolávat silám zpětného nárazu. Vždy používejte pomocnou rukojeť, pokud je k dispozici, na maximální kontrolu před reakcí zpětného nárazu nebo točivého momentu během spouštění.** Pokud se vezmou v úvahu příslušná předběžná opatření, může obsluha ovládat reakce točivého momentu nebo síly zpětného nárazu.

- Nikdy nedávejte ruku do blízkosti rotačního příslušenství. Příslušenství může provést zpětný náraz přes vaši ruku.

- **Nestůjte v oblasti, kde se bude elektrické nářadí pohybovat, pokud se vyskytne zpětný náraz.** Zpětný náraz pohání nářadí ve směru opačném ke směru pohybu kotouče v bodě zachycení.

- **Zvláštní pozornost věnujte při obrábění rohů, ostrých hran apod. Vyhybejte se nadsakování a zachycení příslušenství.** Rohy, ostré hrany nebo nadska- mají tendenci zachycení rotačního příslušenství a mohou způsobit ztrátu ovládní nebo zpětný náraz.

3) BEZPEČNOSTNÍ UPOZORNĚNÍ SPECIFICKÉ NA BROUŠENÍ A ROZBRUŠOVÁNÍ

- **Používejte pouze typy kotoučů, které se doporučují pro vaše elektrické nářadí a specifický kryt zkonstruován pro zvolený kotouč.** Kotouče, pro které elektrické nářadí nebylo zkonstruováno, nelze přiměřeně chránit a jsou nebezpečné.

- **Ochranný kryt musí být bezpečně připevněn k elektrickému nářadí a nastavený na maximální bezpečnost tak, že minimální část kotouče je odkrytá směrem k obsluze.** Ochranný kryt pomáhá chránit obsluhu od odlomených fragmentů kotouče, náhodného kontaktu s kotoučem a jisker, které by mohly zapálit oděv.

- **Kotouče se musí používat pouze na doporučené aplikace. Například: Nebruste boční stranou rozbrušovacího kotouče.** Rozbrušovací kotouče jsou určeny na obvodové broušení, boční síly aplikované na tyto kotouče mohou způsobit jejich rozbití.

- **Používejte vždy nepoškozené kotoučové příruby, které mají správnou velikost a tvar pro zvolený kotouč.** Správné kotoučové příruby podpírají kotouč a tím snižují možnost prasknutí kotouče. Příruby pro rozbrušovací kotouče se mohou lišit od přírub brousících kotoučů.

- **Nepoužívejte opotřebené kotouče z většího elektrického nářadí.** Kotouč určený pro větší elektrické nářadí není vhodný na vyšší otáčky menšího nářadí a může prasknout.

4) BEZPEČNOSTNÍ UPOZORNĚNÍ SPECIFICKÉ PRO ROZBRUŠOVÁNÍ

- **"Nezasekávajte" rozbrušovací kotouč nebo neaplikujte nadměrný tlak. Nepokoušejte se udělat nadměrně hluboký řez.** Přemáhání (přetěžování) kotouče zvyšuje zatížení a náchylnost na kroucení nebo zablokování kotouče v řezu a možnost zpětného nárazu nebo porušení kotouče.

- **Nestavte se v rovině s rotačním kotoučem nebo za ním.** Když se kotouč na místě operace pohybuje od těla, možný zpětný náraz může vrhnout rotující kotouč a elektrické nářadí přímo na vás.
- **Když se kotouč blokuje nebo když se z nějakého důvodu přeruší řezání, vypněte elektrické nářadí a nechte elektrické nářadí bez pohybu, dokud se kotouč zcela nezastaví. Nikdy se nepokoušejte odstranit rozbrušovací kotouč z řezu, dokud je kotouč v pohybu, protože jinak se může vyskytnout zpětný náraz.** Vyhledejte a proveďte nápravné opatření na eliminování příčiny uvíznutí kotouče.
- **Nespouštějte znovu operaci řezání na obrobku. Nechte, aby kotouč dosáhl plné otáčky a opatrně vložte do řezu.** Kotouč může uvíznout, vystoupit nahoru nebo udělat zpětný náraz, když se elektrické nářadí opětovně spouští v obrobku.
- **Podepřete panely nebo jakýkoli příliš velký obrobek, aby se minimalizovalo nebezpečí sevření kotouče a zpětného nárazu.** Velké obrobky mají tendenci prohýbat se pod vlastní vahou. Podpory se musí umístit pod obrobek v blízkosti linie řezu a v blízkosti okraje obrobku na obou stranách kotouče.
- **Nakládejte s mimořádnou pozorností, když děláte "ruční řez" do stávajících stěn nebo ostatních zděných oblastí.** Vyčnívající kotouč může proříznout plynové nebo vodovodní potrubí, elektrické vedení nebo předměty, které mohou způsobit zpětný náraz.

5) BEZPEČNOSTNÍ UPOZORNĚNÍ SPECIFICKÉ PRO SMIRKOVÁNÍ

- **Nepoužívejte nadměrně velký kotouč smirkového papíru. Při volbě smirkového papíru dodržujte doporučení výrobců.** Větší smirkový papír přesahující za podložku smirkování představuje nebezpečí potrhání a může způsobit zachycení, roztržení kotouče nebo zpětný náraz.

BEZPEČNOSTNÍ POKYNY PRO AKUMULÁTOR A NABÍJEČKU

- Před prvním použitím akumulátoru a nabíječky si pozorně přečtěte návod k obsluze.
- 1. Ověřte, zda elektrický proud, který je k dispozici ve vaší síti, je shodný s tím, který je uveden na nabíječce akumulátoru.
- 2. Nedovolte aby vlhkost, déšť či stříkající voda dosáhly na místo nabíjení akumulátoru.
- 3. Nenabíjejte akumulátor, když je teplota pod 10 ° C nebo nad 40 ° C. Nabíjení akumulátoru při extrémních teplotách může snížit jeho životnost.
- 4. S poškozeným akumulátorem, který již nelze nabít, je třeba zacházet jako s nebezpečným odpadem. Neodhazujte akumulátor do smetí, ohně ani vody.
- 5. Používejte pouze akumulátor a nabíječku schválenou výrobcem pro použití v daných zařízeních.
- 6. Udržujte nabíječku čistou, mimo prachu a nečistot.
- 7. Vždy odstraňte akumulátor před opravou zařízení.
- 8. Překryjte kontakty akumulátoru, abyste předešli zkratu.
- 9. Vyhněte se nebezpečí výbuchu!
- 10. Nekuřte během nabíjení akumulátoru nebo na místě jeho uskladnění. Z zkažených Ni-Cd nebo Ni-MH akumulátorů může unikat výbušný plyn vodík který se může vznítit od otevřeného plamene nebo jiskry.
- 11. V případě požáru se snažte uhasit oheň.
- 12. Akumulátor a nabíječka se během nabíjení mírně zahřívají.

Chemické nebezpečí

Neotvírejte obal akumulátoru. Chraňte akumulátor před nárazem. Pokud dojde k vytečení elektrolytu z akumulátoru, je nezbytné zabránit styku s pokožkou. Pokud přece dojde ke kontaktu elektrolytu s pokožkou, opláchněte postižené místo ihned s vodou. V případě, že se vám elektrolyt dostane do očí, okamžitě vyhledejte lékaře.

Nabíjení

Připojte ke zdroji napájení 230 V a spojte nabíjecí kabel s nabíjecím modulem. Vložte akumulátor do

nabíječky, ujistěte se, že je polarita (+ / -) správná! Když je akumulátor nabíjen, svítí červená kontrolka. Důležité: pokud se červená kontrolka nerozsvítí okamžitě po vložení akumulátoru, který byl právě používán, odpojte akumulátor a vložte jej po několika minutách do nabíječky zpět. Běžný čas nabíjení je kolem 1 - 1,5 hodin. Po této době nabíjecí zařízení zajistí, že bylo dosaženo plně nabitého stavu. Akumulátor je tepelnou pojistkou chráněn proti přebití, proto může v nabíječce zůstat delší dobu bez poškození (nicméně, ne déle než 24 hodin). Zahřátí akumulátoru a nabíjecího zařízení na konstantní teplotu je normální a není známkou poškození. Podstatně zkrácený provozní doba akumulátoru znamená, že musí být vyměněn.

MONTÁŽ A POUŽITÍ

Vyjměte akumulátor před každou prací na elektrickém nářadí (např. Údržba, výměna nástroje apod.) Jakož i při přepravě a úschově elektronářadí. V případě neúmyslného zapnutí vypínače hrozí nebezpečí poranění.

Ochranný kryt

- Nasadte ochranný kryt na krček vřetena. Polohu ochranného krytu přizpůsobte požadavkům konkrétní pracovní úlohy. Zafixujte ochranný kryt utažením aretačního šroubu pomocí klíče na šrouby s vnitřním šestihranem.
- Ochranný kryt nastavte tak aby zabraňoval odlétání jisker směrem k obsluhující osobě.

Přídavná rukojeť

- Používejte elektronářadí pouze s přídavnou rukojetí.
- Namontujte přídavnou rukojeť našroubováním podle způsobu práce buď na pravou stranu nebo na levou stranu hlavy ručního nářadí.
- Přídavná rukojeť s měkkou podložkou tlumící vibrace umožňuje práci se sníženými vibracemi a současně práci příjemnou a bezpečnou.
- Na přídavné rukojeti nedělejte v žádném případě nějaké změny.
- Když je přídavná rukojeť poškozena, dále ji už nepoužívejte.

Brusný / řezací kotouč

Dodržujte rozměry brusných nástrojů. Průměr otvoru na kotouči musí být vhodný pro danou upínací přírubu. Nepoužívejte žádné adaptéry ani redukce. Při používání diamantových řezacích kotoučů dávejte pozor na to, aby se šipka směru otáčení na diamantovém kotouči shodovala se šipkou směru otáčení elektronářadí (viz šipku směru otáčení na převodové hlavě). K upevnění brusného/ řezacího kotouče našroubujte upínací matici a dotáhněte ji klíčem.

- Po ukončení montáže brusného nástroje před zapnutím elektronářadí ještě zkontrolujte, zda je brusný nástroj správně namontován a zda se dá rukou volně otáčet. Postarejte se o to, aby se brusný nástroj nedotýkal ochranného krytu ani jiných součástí nářadí. V upínací přírubě je kolem středícího nástavce vložený element z plastu (kulatá podložka). Pokud tato kulatá podložka chybí nebo je poškozena, upínací přírubu třeba před dalším použitím bezpodmínečně vyměnit za novou.

Pokyny k použití

- Buďte opatrný při řezání drážek do nosných stěn.
- Obrobek upněte v takovém případě, kdy není zajištěn vlastní hmotností.
- Nezatěžujte ruční elektrické nářadí do takové míry, aby se zastavovalo.
- Pokud jste ruční elektrické nářadí vystavili silnému zatížení, nechte ho pak ještě několik minut běžet na volnoběh, aby se ochladil pracovní nástroj.
- Nedotýkajte se brusných ani řezacích kotoučů dřívě, dokud dostatečně nevychladnou. Brusné a řezací kotouče se při práci velmi rozpálí. - Nepoužívejte elektronářadí s řezacím stojanem.

Řezání kovu

- Při řezání pomocí brusných nástrojů obsahujících pojivo používejte vždy ochranný kryt na řezání. Při řezání pracujte s mírným posuvem, který odpovídá obráběnému materiálu. Nevyvíjejte na řezací kotouč tlak, nezahraňujte ho ani ho nenechávejte oscilovat. Nebrzděte dobíhající řezací kotouče přitlakem na jejich boční stěnu. S tímto elektronářadím třeba vždy pracovat proti směru otáčení kotouče. Jinak hrozí nebezpečí, že se stane nekontrolovaným a vyskočí z řezu. Při řezání profilů a čtyřhranných trubek je nejlepší začínat na nejmenším průřezu.

Řezání kamene

- Při řezání do kamene se postarejte o dostatečně intenzivně odsávání prachu.
- Používejte ochrannou dýchací masku.
- Toto Elektronářadí se smí používat jen na řezání nasucho / broušení nasucho.
- Na řezání kamene doporučujeme používat diamantový řezací kotouč.
- Pokud budete řezat mimořádně tvrdý materiál, například beton s velkým obsahem štěrku, může se diamantový řezací kotouč přehřát, a následkem toho poškodit. Jednoznačným příznakem toho je věnec jisker, který se tvoří kolem běžícího diamantového řezacího kotouče. V takovém případě přerušete řezání a nechte diamantový řezací kotouč běžet na krátkou dobu na volnoběh s maximálními otáčkami, aby vychladl. Viditelné zpomalování postupu práce a obíhající věnec jisker jsou signálem otupení diamantového řezacího kotouče. Diamantový kotouč však můžete znovu naostřit, a to krátkým řezem do abrazivního materiálu, například do pískovce.

ÚDRŽBA

- Před zahájením jakékoliv kontroly nebo údržby, zařízení vypněte a vytáhněte akumulátor ze zařízení.
- Akumulátorovou úhlovou brusku důkladně vyčistěte po každém použití. Pokud nečistoty nelze odstranit, použijte měkký hadřík navlhčený v mýdlové vodě. Nikdy nepoužívejte čisticí prostředky nebo rozpouštědla jako je benzín, alkohol, čpavek apod.! Tato rozpouštědla mohou poškodit plastové části výrobku.
- Pravidelně kontrolujte své zařízení a když zjistíte, že některé součástky jsou opotřebované nebo poškozené, preventivně je kvůli vlastní bezpečnosti vyměňte. Opotřebované či poškozené části stroje se mohou vyměnit pouze v autorizovaném servisu nebo jejich výměnu zajistí prodejce.
- Postarejte se o to, aby byly použity originální náhradní součástky značky Worcraft.

OCHRANA ŽIVOTNÍHO PROSTŘEDÍ



Symbol přeškrtnuté popelnice na produktech nebo v průvodních dokumentech znamená, že použité elektrické a elektronické výrobky nesmí být přidány do běžného komunálního odpadu. Pro správnou likvidaci, obnovu a recyklaci doručte tyto výrobky na určená sběrná místa, kde budou přijata zdarma. Alternativně v některých zemích můžete vrátit své výrobky místnímu prodejci při koupi ekvivalentního nového produktu. Správnou likvidací tohoto produktu pomůžete zachovat cenné přírodní zdroje a napomáháte prevenci potenciálních negativních dopadů na životní prostředí a lidské zdraví, což by mohly být důsledky nesprávné likvidace odpadů.

Další podrobnosti si vyžádejte od místního úřadu nebo nejbližšího sběrného místa. Při nesprávné likvidaci tohoto druhu odpadu mohou být v souladu s národními předpisy uděleny pokuty.

WORCRAFT

PROFESSIONAL

Záruční list / Warranty

Výrobní číslo:	Dátum prodeje:	Podpis a razítko prodejce:

Meno zákazníka (název firmy):	Adresa zákazníka (sídlo firmy):

Zákazník svým podpisem potvrzuje, že mu bylo zařízení předvedeno a vysvětleno, že byl seznámen s návodem k obsluze, nasazením a užíváním stroje a že mu zařízení bylo vydáno kompletní.	Podpis zákazníka:

Záznamy o reklamacích – záručních opravách

Dátum přijetí reklamace:	Datum ukončení reklamace:	Evidenční číslo reklamace:	Podpis převedené záruční opravy (Záznam o neoprávněné reklamace)	Razítko servisního technika:

Podmínky záruky

- Dodavatel poskytuje na tento výrobek záruční dobu uvedenou v tomto záručním listu za podmínek dodržení způsobu používání a skladování výrobku v souladu s platnými podmínkami a normami, jako i návodem k obsluze. Záruční doba začíná běžet od data prodeje. Záruka na baterie je 12 měsíců.
- Prodoužená záruční doba 5 let se poskytuje na výrobek za podmínek, že tento výrobek je dodavatelem označený v seznamu výrobků s prodouženou zárukou, konečným zákazníkům je spotřebitel a výrobek nebude používán na komerční nasazení. Prodoužená záruka je podmíněna pravidelnými servisními prohlídkami v autorizovaných servisních střediscích dodavatele.
- Záruční doba se prodoužuje o dobu, po kterou byl výrobek v záruční opravě a je o tom uveden záznam v seznamu o záručních opravách tohoto záručního listu. Právo na záruční opravu si spotřebitel může uplatnit v některém autorizovaném servisním středisku, podle příloženého seznamu A servisních středisek. Servisní střediska B převádějí záruční opravy pouze na produkty, které byly prodány v jejich provozech. Seznam servisních středisek je pravidelně aktualizován u prodejců a na stránce dovozu: www.strendpro.sk.
- Servisní středisko je povinné zajistit záruční opravu v zákonem stanovené lhůtě. Zákonem stanovená lhůta pro vyřízení reklamace začíná běžet dnem následujícím po datu přijetí reklamace v servisním středisku..
- Bezplatná záruční oprava nemůže být uplatňována pokud jde o poruchy, které byly způsobeny používáním výrobku v rozporu s ustanoveními uvedenými v návodu k obsluze, nesprávnou manipulací, mechanickým poškozením, běžným mechanickým opotřebením dílů způsobeným provozem stroje, vinou obsluhy, živelnou pohromou, neoprávněným zásahem do výrobku, poruchy zapříčiněné použitím nevhodných náhradních dílů, použitím nevhodného paliva, a zřejmě přetížení stroje v důsledku trvalého překračování horní hranice výkonu. Práce spojené s čištěním, základní údržbou, ošetřováním nebo nastavením zařízení, které může převést obsluha a jsou uvedeny v návodu k obsluze, nespádají do rozsahu záruky.
- Za běžné opotřebením dílů se zvaží hlavně opotřebením: všech rotujících a pohyblivých částí, řezných částí a jejich krytů, střížných šroubů a klínů, převodových a klínových řemenů, řetězových převodů, třecí plochy brzd a spojek, dezény pneumatik a díly běžné údržby jako jsou: vzduchové, hydraulické a olejové filtry, zapalovací svíčky, olejové a chladicí náplně.
- Z prodoužené záruky jsou vyjmuty části strojů a zařízení, na které je konkrétní výrobce poskytuje kratší záruku jako dodavatel na samotný výrobek, ve kterém jsou namontovány. Do této kategorie částí patří: akumulátory, žárovky a podobně.
- Právo uplatnit nároky plynoucí ze záruky má vlastník výrobku, pokud tak učiní nejpozději v poslední den záruční doby.
- Při reklamacích se postupuje podle příslušných ustanovení občanského zákoníku a Zákona o ochraně spotřebitele.
- Servisní prohlídky, které jsou podmínkou prodoužené 5 leté záruky, musí být prováděny pouze v autorizovaném servisním středisku dodavatele, v pravidelných intervalech a období mezi jednotlivými prohlídkami nesmí překročit dobu 12 měsíců. První servisní prohlídka musí být provedena nejpozději do 12 měsíců od data prodeje výrobku. Servisní prohlídky provádějí servisní střediska v období posledních tří a prvních dvou měsíců kalendářního roku. Každá servisní prohlídka musí být zaznamenána v tomto záručním listě s uvedeným datem prohlídky, podpisem a razítkem servisního střediska. Servisní prohlídkou se rozumí kontrola stroje, výměna náplní a filtrů dle doporučení výrobce, výměna opotřebených a poškozených dílů, které mohou ovlivnit poškození nebo opotřebením jiných dílů a samotné nastavení stroje. Úkon servisní prohlídky a použitý materiál se účtuje dle platného ceníku servisního střediska.

Při uplatňování reklamace je reklamující povinen předložit k reklamaci čistý a kompletní výrobek, doklad o koupi nebo vyplněný a potvrzený záruční list. V případě prodoužené záruky, záznamy o servisních prohlídkách a daňové doklady za jednotlivé prohlídky. Při nesplnění některé z podmínek prodoužené záruky uvedené v tomto záručním listu, se na výrobek poskytuje záruční doba 2 roky.

ZÁRUČNÍ A POZÁRUČNÍ SERVIS PROVÁDÍ ZÁSTUPCE VÝROBCE

Zplnomocněný zástupce výrobce: Slovakia Trend Export-Import s.r.o., Michalovská 87/1414, 073 01 Sobrance

Fax: (056) 652-2329 Tel: 0915 392 687 E-mail: servis@slovakia-trend.sk

AKKUS SAROKCSISZOLÓGÉP

HASZNÁLAT











Ez a termék a fém és a kőzetek víz nélküli vágásához és eltávolításához szolgál. A megfelelő tartozékokkal a termékek tisztítására és csiszolására is használható.







A készüléket csak az előírt célokra használja. Bármely más felhasználás a visszaélés példájaként tekintendő. A felhasználó / üzemeltető felel az ilyen visszaélések által okozott károkért vagy sérülésekért. Ne feledje, hogy ezt az eszközt nem kereskedelmi vagy ipari használatra tervezték. A garancia nem érvényes, ha az eszközt kereskedelmi, ipari vagy hasonló célra használják.

A TERMÉK RÉSZEI

- | | |
|--------------------------------------|-----------------------------|
| 2. Kiegészítő fogantyú | 8. Akkumulátor jelzője |
| 3. Orsó reteszelő gomb | 9. Cserélhető akkumulátor |
| 4. A kiegészítő fogantyú menete | 10. Akkumulátor kioldó gomb |
| 5. BE / KI kapcsoló | 15. Az őrző kar meghúzása |
| 6. Fogantyú | 16. Köszörűkerék |
| 7. Akkumulátor jelző aktiváló gombja | |

JELMAGYARÁZAT

	Általános veszélyjelzés.
	Olvassa el a használati utasítást.
	Viseljen védőszemüveget.
	Viseljen védőkesztyűt.
	Ne használja a készüléket nedves csiszolásra
	Alkalmas fémek csiszolására és vágására.
	Ne dobja ki a szokásos háztartási hulladékkal együtt. Ehelyett forduljon környezetbarát módon az újrahasznosító központokhoz. Kérjük, ügyeljen a környezet védelmére.
	FIGYELMESZTÉS! Minden ellenőrzés vagy karbantartás megkezdése előtt kapcsolja ki a készüléket, és vegye ki az akkumulátort, hogy elkerülje a véletlenszerű beindulást és sérülést okozhat.
	Viseljen fülvédőt.
	Viseljen légzőkészüléket.
	Ne használjon oldalsó csiszológépet.

	Ne használjon sérült vágó / csiszoló kereket.
	Viseljen erős cipőt.
	III. Védelmi osztály.
	A termék megfelel az alkalmazandó európai irányelveknek, és végrehajtották az ezen irányelvek megfelelőségének értékelésére szolgáló módszert.
	A visszavételért és annak újrafeldolgozással történő további feldolgozásáért pénzügyi hozzájárulást fizettek e csomagolásért.
	A csomagolóanyagok újrahasznosíthatók. A csomagolóanyagokat ne a háztartási hulladékba dobja, hanem a másodlagos nyersanyagok gyűjtőhelyén adja le.

ÁLTALÁNOS BISZTONSÁGI ELŐÍRÁSOK AZ ELEKTROMOS SZERSZÁMHOZ

Olvassa el az ehhez mellékelt biztonsági figyelmeztetéseket, utasításokat, illusztrációkat és specifikációkat elektromos szerszámok. Az alábbi utasítások be nem tartása áramütést, tüzet és / vagy súlyos sérüléseket okozhat.

1) MUNKATERÜLETI BISZTONSÁG

- A munkahelyet tisztán és jól megvilágított állapotban kell tartani. A rendetlenség és a sötét helyek okozzák gyakran a baleseteket.
- Ne használja az elektromos szerszámot robbanásveszélyes légkörben, ahol gyúlékony anyagok vannak jelen.
folyadékok, gázok vagy por. Az elektromos szerszámok szikrákat okoznak, amelyek meggyújthatják a port vagy a füstöt.
- Használatakor tartsa távol a gyerekeket és más személyeket az elektromos kéziszerszámtól. Ha zavar, akkor megteheti elveszíti az irányítást az elvégzett tevékenység felett.

2) ELEKTROMOS BISZTONSÁG

- Az elektromos szerszám csatlakozójának meg kell egyeznie a hálózati csatlakozóaljzattal. Soha ne módosítsa az el. tápkábel. Soha ne csatlakoztasson biztonsági tűvel ellátott szerszámokat a hálózati csatlakozóhoz, elosztókkal vagy más adapterekkel. A sértetlen dugók és a megfelelő aljzatok csökkentik az áramütés kockázatát. A sérült vagy összekuszált tápkábelek növelik az áramütés kockázatát. Ha a hálózati kábel megsérült, azt ki kell cserélni egy speciális hálózati vezetékre, amelyet a gyártótól vagy meghatalmazott képviselőjétől lehet beszerezni.
- A kezelő testével nem érhet földelt tárgyakhoz, mint pl csövek, központi fűtőtest, kályhák és hűtőszekrények. Az áramütés veszélye nagyobb, ha teste a földhöz csatlakozik.
- Ne tegye ki az elektromos szerszámot esőnek, nedvességnek vagy víznek. Soha ne érjen nedves kézzel az elektromos szerszámhoz. Az elektromos szerszámokat soha ne mossa folyó víz alatt, és ne merítse vízbe. - A kábelt nem szabad túlterhelni. Soha ne használja a vezetékét az elektromos kéziszerszám csatlakozójának hordozásához, meghúzásához vagy meghúzásához. A kábelt nem szabad hőnek, olajnak, éles széleknek vagy mozgó alkatrészeknek kitenni. A sérült vagy összekuszálódott vezetékek növelik az áramütés kockázatát.
- Soha ne dolgozzon olyan eszközökkel, amelyek megrongálták az áramellátást. kábel vagy villa vagy leesett a földre, és bármilyen módon megsérült.
- Ha az elektromos szerszámot szabadban használja, használjon kültéri használatra alkalmas hosszabbító kábelt. Kültéri használatra alkalmas vezeték használata csökkenti az áramütés kockázatát

- Ha nedves helyen használja az elektromos szerszámot, használjon RCD-vel védett tápegységet. Az RCD használata csökkenti az áramütés kockázatát. Az "RCD" kifejezés helyettesíthető a "fő megszakítóval (GFCI)" vagy "szívárgó megszakítóval (ELCB)".
- Tartsa az el. kéziszerszámok kizárólag szigetelt megfogó felületek mögött, mivel a vágó vagy fúrószerkezet működés közben rejtett huzallal vagy saját zsinórával érintkezhet.

3) SZEMÉLYI BOSZTONSÁG

- Ha elektromos szerszámot használ, legyen körültekintő és éber, maximális figyelmet fordítva az Ön által végzett tevékenységre jelenleg átalakít. Összpontosítson a munkára. Ne használja az elektromos szerszámot, ha fáradt vagy kábítószert, alkohol vagy gyógyszer hatása alatt áll. Még egy pillanatnyi figyelmen kívül hagyás az elektromos szerszám használata közben súlyos személyi sérülést okozhat. Amikor el. ne egyen, ne igyon és ne dohányozzon eszközökkel.
- Viseljen védőfelszerelést. Mindig viseljen szemvédőt. Használjon a munkavégzés típusának megfelelő védőfelszerelést. Védő segédeszközök, mint pl légzőkészülék, biztonsági cipő csúszásgátlóval, fejedővel vagy hallásvédővel, a munkakörülményeknek megfelelően, csökkentse a személyi sérülés kockázatát.
- Kerülje az áramellátás véletlen bekapcsolását. eszközök. Ne hordozzon e-mailt. egy olyan eszköz, amely a hálózathoz csatlakozik, ujjával a kapcsolón vagy a ravaszon. Az áramellátáshoz való csatlakozás előtt győződjön meg arról, hogy a kapcsoló vagy a kapcsoló "ki" állásban van. Az el. szerszámokat egy ujjal a kapcsolón, vagy csatlakoztassa a dugót el. Az elektromos kéziszerszámok bekapcsolt állapotban súlyos sérüléseket okozhatnak.
- Mielőtt bekapcsolná az el. szerszámok távolítsák el az összes beállító kulcsot és szerszámot. Beállítási kulcs vagy eszköz amely az elektromos kéziszerszám forgó részéhez marad, személyi sérüléseket okozhat.
- Mindig tartsa stabil testtartását és egyensúlyát. Csak ott dolgozzon, ahol biztonságosan elérheti. Soha ne becsülje túl saját erejét. Ne használjon elektromos szerszámot fáradt állapotban.
- Öltözz megfelelően. Viseljen munkaruhát. Ne viseljen laza ruházatot vagy ékszert. Ügyeljen arra, hogy haja, ruhája, kesztyűje vagy más testrésze ne kerüljön túl közel egymáshoz forgó vagy forró részei el. eszközök.
- Csatlakoztassa az el. porelszívó eszközök. Ha az el. eszközök csatlakoztathatnak egy rögzítő eszközt vagy porelszívás esetén ellenőrizze, hogy megfelelően csatlakoztatták-e és használták-e. Az ilyen eszközök használata csökkentheti a por által okozott veszélyeket.
- Rögzítse a munkadarabot. A megmunkálandó munkadarab rögzítéséhez használjon asztalos bilincset vagy aljzatot.
- Ne használjon semmilyen szerszámot, ha alkohol, kábítószert, gyógyszer vagy más kábító vagy függőséget okozó szer hatása alatt áll.
- Ezt a készüléket nem korlátozott fizikai, érzékszervi vagy szellemi képességekkel, vagy tapasztalat és ismeretek hiányával rendelkező személyek (beleértve a gyermekeket is) használhatják, kivéve, ha a biztonságukért felelős személy felügyeletet vagy utasítást kapott a készülék használatával kapcsolatban. A gyermekeket felügyelni kell annak biztosítására, hogy ne játsszanak a készülékkel.

4) AZ ELEKTROMOS SZERSZÁM HASZNÁLATA ÉS KARBANTARTÁSA

- El. mindig válassza le a szerszámot az el-ről. hálózatok bármilyen munkahelyi probléma esetén, minden takarítás vagy karbantartás előtt, az egyes transzferek során és a tevékenység végén! Soha ne dolgozzon el. eszközöket, ha bármilyen módon megsérültek.
- Ha a szerszám rendellenes hangot vagy szagot ad ki, azonnal hagyja abba a munkát.
- Ne terhelje túl az elektromos szerszámokat. Az elektromos szerszámok jobban és biztonságosan fognak működni, ha velük olyan sebességgel dolgoznak, amire tervezték őket. Használja a munkához

megfelelő eszközt. Megfelelő eszköz jól és biztonságosan elvégzi azt a munkát, amelyre gyártották.

- Ne használjon olyan elektromos szerszámot, amelyet nem lehet biztonságosan be- és kikapcsolni a vezérlő kapcsolóval. Az ilyen eszközök használata veszélyes. A sérült megszakítót egy tanúsított szervizben kell megjavítani.

- Mielőtt bármilyen beállítást elvégezne, tartozékot cserélne vagy bármilyen karbantartást végezne, válassza le a szerszámot az elektromos hálózatról. Ez az intézkedés csökkenti a véletlen indítás kockázatát.

- A fel nem használt elektromos szerszámokat tartsa gyermekek és illetéktelen személyek elől. A tapasztalatlan felhasználók által használt elektromos szerszámok veszélyesek lehetnek. Az elektromos szerszámokat száraz és biztonságos helyen tárolja.

- Óvatosan tartsa jó állapotban az elektromos szerszámot. Rendszeresen ellenőrizze a mozgás beállítását

alkatrészeik és mobilitásuk. Ellenőrizze, hogy a védőburkolatok vagy más alkatrészek nem sérültek-e az elektromos szerszám biztonságos működésében. Ha a szerszám megsérült, javítsa meg, mielőtt újra felhasználná. Sok sérülést az elektromos szerszámok nem megfelelő karbantartása okoz.

- Tartsa a vágószerszámokat élesen és tisztán. A megfelelően karbantartott és kihegyezett szerszámok megkönnyítik a munkát, csökkentik a sérülések kockázatát, és a velük végzett munka jobban kontrollálható. Az üzemeltetési utasításban meghatározottaktól eltérő vagy az importőr által ajánlott kiegészítők használata károsíthatja a szerszámot és sérülést okozhat.

- elektromos szerszámok, kiegészítők, munkaeszközök stb. használja ezeket az utasításokat és az adott elektromos kéziszerszámra előírt módon, figyelembe véve a munkakörülményeket és az elvégzett munka típusát. Az eszköz más célokra történő használata veszélyes helyzetekhez vezethet.

5) AZ AKKUMULÁTOROS OLLÓ HASZNÁLATA:

- Mielőtt behelyezi az akkumulátort, ellenőrizze, hogy a kapcsoló „0-Off”-ON van. Az akkumulátort behelyezése a bekapcsolt elektromos kéziszerszámra sérülést okozhat.

- Az akkumulátor töltését csak gyártó által meghatározott töltőn végezze el. Más töltő használata a akkumulátor sérülését vagy tüzet okozhat.

- Csak a szerszámhoz használt elemeket használja. Más akkumulátorok használata sérülést vagy tüzet okozhat.

- Ha az akkumulátort nem használja, tartsa távol a fém tárgyaktól, mint a gemkapocs, kulcsok, csavarok és egyéb kis fémtárgyak, nehogy lemerüljön. Rövidre zárása az akkumulátornak okozhat sérülést, égést vagy tüzet.

- Óvatosan kezelje az elemeket. A durva bánásmód esetén az akkumulátor kémiai tartalma kifolyhat. Ne érintkezzen vele. Ha mégis érintkeznek a vegyi anyaggal, mossa le az érintett területet folyóvízzel. Ha a kémiai anyag a szembe kerül, azonnal forduljon orvoshoz. Az akkumulátorból származó vegyi anyag súlyos sérülést okozhat.

- Az akkumulátort vagy a berendezését ne tegye tűzhöz vagy erős hőmérségű helyre. A tűz vagy a hőmérséklet 130 ° C felett robbanást okozhat.

- Az átépített akkumulátort vagy eszközét nem szabad használni. Sérült vagy módosított elemeket kiszámíthatatlanul viselkedhetnek és ez okozhatja a tűz- vagy robbanásveszélyt.

6) SZERVIZ

Az elektromos szerszámot szakképzett szervizzel bízva meg. Csak ugyanazokat a pótalkatrészeket szabad használni. Ez biztosítja az elektromos kéziszerszám biztonságának fenntartását.

BISZTONSÁGI ELŐÍRÁSOK A SAROKCSISZOLÓHOZ

1) KÖZÖS BIZTONSÁGI UTASÍTÁSOK CSISZOLÁSHOZ, KAPCSOLÁSHOZ, Huzalkefe csiszolásra

- Ez a termék fém és kő anyagok csiszolására, vágására és eltávolítására szolgál, víz használata

nélkül, megfelelő kiegészítővel lehetőség van a termék tisztítására és csiszolására is. Olvassa el az elektromos kéziszerszámhoz mellékelt biztonsági figyelmeztetéseket, utasításokat, illusztrációkat és specifikációkat. Az alábbi utasítások be nem tartása áramütést, tüzet és / vagy súlyos sérüléseket okozhat.

- **Ne használjon olyan tartozékokat, amelyeket nem kifejezetten a szerszám gyártója tervezett és ajánlott.** Az, hogy egy tartozék csatlakoztatható az elektromos szerszámhoz, nem garantálja a biztonságos működést.

- **A tartozék névleges fordulatszámának legalább meg kell egyeznie az elektromos kéziszerszámon feltüntetett legnagyobb sebességgel.** A névleges sebességüknél gyorsabban futó tartozékok elszakadhatnak és széteshetnek.

- **A tartozékok külső átmérőjének és vastagságának meg kell felelnie az elektromos kéziszerszám névleges kapacitásának.** A nem megfelelő méretű kiegészítőket nem lehet megfelelően rögzíteni vagy működtetni.

- A kerék tengelyének, a karimáknak, az alátéteknek vagy bármely más tartozéknak méretének olyannak kell lennie, hogy megfelelően illeszkedjenek az elektromos szerszám orsójára. Az olyan szerszámok, amelyeknek nincs olyan rögzítőfurata, amelyek nem felelnek meg az elektromos kéziszerszám rögzítőszerkezetének, kiegyensúlyozatlanul működnek, túlzottan rezegnek, és az irányítás elvesztését okozhatják.

- **Ne használjon sérült tartozékokat.** Minden használat előtt ellenőrizze a tartozékokat, a köszörűkorongokat, hogy nincsenek-e rajta repedések és repedések, az alátétpárnákon nincs-e repedés, hámlás vagy túlzott kopás, a drótkefét, hogy vannak-e laza vagy repedezett huzalok. Ha egy elektromos szerszám vagy tartozék leesik, ellenőrizze, hogy nincs-e rajta sérülés, vagy helyezzen be sértetlen tartozékot. Miután megvizsgálta és felszerelte a tartozékokat, álljon le a megfigyelővel a forgó tartozékok síkjáról, és egy percig működtesse az elektromos szerszámot maximális terheletlen sebességgel. A sérült tartozékok ebben a tesztidőszakban általában darabokra törnek.

- **Használjon egyéni védőfelszerelést. Az alkalmazástól függően használjon védőpajzsot, védőszemüveget vagy védőszemüveget.** Adott esetben viseljen porvédő maszkot, hallásvédőt, kesztyűt és műhelykötenyt, amely képes apró csiszoló- vagy munkadarabok megfogására. A szemvédelemnek képesnek kell lennie a különféle műveletek során felszabaduló repülő törmelék megállítására. A porvédő maszknak vagy a légzőkészüléknek képesnek kell lennie a működés során keletkező részecskék kiszűrésére. Hosszan tartó magas zajszint halláskárosodást okozhat.

- **A megfigyelőket tartsa biztonságos távolságban a munkaterülettől. A munkaterületre mindenkinek be kell viselnie egyéni védőfelszerelést.** A munkadarab töredékei vagy a törött tartozékok elszállhatnak és sérüléseket okozhatnak közvetlenül a munkaterület mögött.

- **Ha olyan műveleteket hajt végre, amelyekben a vágószerkezet rejtett vezetékkel vagy saját tápkábelével érintkezhet, az elektromos szerszámot csak szigetelt felületeknél fogva tartsa.** Ha a vágó tartozékokat "feszültség alatt álló" vezetékkel érintkezik, az elektromos kéziszerszám fém alkatrészei "feszültség alá kerülhetnek" és áramütést okozhatnak a kezelő számára.

- **Helyezze lazán a zsinórt a forgó tartozékok mellé.** Ha elveszíti az irányítást, a zsinór elvágódhat vagy megakadhat, és a keze vagy a válla behúzódhat a forgó tartozékba.

- **Soha ne tároljon elektromos kéziszerszámot, amíg a tartozék teljesen le nem állt. A forgó tartozékok megakadhatnak a felületen, és kihúzzák az elektromos kéziszerszámot az irányítás alól.**

- **Soha ne működtesse az elektromos szerszámot, miközben az oldalán van.** A forgó kiegészítővel való véletlen érintkezés megragadhatja a ruhákat és a testhez vonzhatja a kiegészítőket.

Rendszeresen tisztítsa meg az elektromos szerszám szellőzőnyílásait. A motorventilátor befújja a port

a por és a fém túlzott ülepedése elektromos veszélyeket okozhat.

- **Ne üzemeltesse az elektromos szerszámokat gyúlékony anyagok közelében. A szikrák**

meggyújthatják ezeket az anyagokat.

- **Ne használjon folyékony hűtőközeget igénylő tartozékokat.** A víz vagy más folyékony hűtőközeg használata halált vagy áramütést okozhat.

2) VISSZALÖKÉS KAPCSOLATOS FIGYELMESZTETÉSEK

A visszalökés egy megcsípett vagy elakadt forgótárcsa, hátlap, kefe vagy bármely más kiegészítő hirtelen reakciója. A fojtás vagy elkapás a forgó tartozék gyors elfordulásának elvesztését eredményezi, ami azt eredményezi, hogy az irányíthatatlan elektromos szerszám a rögzítő ponton a tartozék ellentétes forgásirányába kényszerül.

Például, ha egy köszörülő kereket megfojt vagy megfog egy munkadarab, akkor a kerék szűkítési pontig terjedő éle belemélyedhet az anyag felületébe, aminek következtében a kerék átmászik az anyagon vagy kidobódik. A lemez a kezelő felé vagy attól távol ugrálhat, attól függően, hogy a rögzítés helyén milyen mozgásirányú a lemez. A köszörülő kerekek ilyen körülmények között is eltörhetnek. A visszarúgás az elektromos kéziszerszám szakszerűtlen használatának és / vagy nem megfelelő üzemeltetési eljárásoknak vagy körülményeknek az eredménye, és az alábbiakban ismertetett megfelelő óvintézkedésekkel megakadályozható.

- **Tartsa szilárdan az elektromos szerszámot, és helyezze testét és kezét úgy, hogy ellenálljon a visszarúgásnak. Mindig használja a segédfogantyút, ha van ilyen, a maximális irányítás érdekében, mielőtt az indításkor visszarúgásra vagy nyomatékra reagálna.** Megfelelő óvintézkedések figyelembevételével a kezelő szabályozhatja a nyomatékot vagy a visszarúgási reakciókat.

- **Soha ne tegye a kezét forgó tartozékok közelébe.** A tartozék visszacsapódhat a kezén.

- **Visszarúgás esetén ne álljon azon a helyen, ahol az elektromos kéziszerszám elmozdul.** A visszarúgás a szerszámot a rögzítés helyén a penge mozgásának irányával ellentétes irányba hajtja.

- **Különös figyelmet fordítson sarkok, éles élek stb. Megmunkálására. Kerülje a tartozékok pattogását és megfogását.** A sarkok, az éles élek vagy a pattogások hajlamosak megfogni a forgó rögzítést, és az irányítás elvesztését vagy visszarúgást okozhatnak.

3) BISZTONSÁGI FIGYELMESZTETÉSEK A CSISZOLÁS ÉS LECSISZOLÁSHOZ

- **Csak az elektromos kéziszerszámához ajánlott pengetípusokat és a kiválasztott pengéhez tervezett fedelet használja.** Azokat a pengéket, amelyekhez az elektromos szerszámot nem tervezték, nem lehet megfelelően védeni, és veszélyesek.

- **A védőburkolatot biztonságosan kell rögzíteni az elektromos kéziszerszámon, és a maximális biztonság érdekében úgy kell beállítani, hogy a penge legkisebb része a kezelő felé nézzen.** A védőburkolat segít megvédeni a kezelőt a törött korongtöredékektől, a tárcsával való véletlen érintkezésektől és a szikráktól, amelyek meggyújthatják a ruházatot.

- **A lemezeket csak az ajánlott alkalmazásokhoz szabad használni. Például: Ne köszörülje meg a köszörűkorong oldalát.** A köszörülő kerekeket kerületi köszörüléshez tervezték, az ezekre a kerekre ható oldalirányú erők megszakíthatják őket.

- **Mindig használjon sértetlen lemezkarimákat, amelyek megfelelnek a kiválasztott lemez méretének és alakjának.** Megfelelő tárcsaperemek támasztják alá a lemezt, csökkentve a lemeztörés lehetőségét. A köszörülő kerekek peremei eltérhetnek a kerek csiszoló karimáitól.

- **Ne használjon nagyobb elektromos kéziszerszámok kopott lemezeit.** A nagyobb elektromos kéziszerszámokhoz tervezett penge nem alkalmas nagyobb sebességű kisebb szerszámokhoz, és eltörhet.

4) BISZTONSÁGI FIGYELMESZTETÉSEK A SZÉTCSISZOLÁSHOZ

- **Ne "dugja be" az őrlőtárcsát, és ne gyakoroljon túlzott nyomást. Ne próbáljon túl mélyen vágni.** A penge túlterhelése (túlterhelése) növeli a penge megterhelését és hajlamát a pengének a csavarodásra vagy rögzítésére, valamint a penge visszarúgásának vagy törésének lehetőségét.

- **Ne álljon egy síkban a lemezjátszóval vagy a mögött.** Amikor a penge elmozdul a testétől a művelet helyén, egy esetleges visszarúgás a forgó pengét és az elektromos szerszámot rád dobhatja.
- **Ha a penge eltömődött vagy a vágás bármilyen okból megszakadt, kapcsolja ki az elektromos szerszámot, és hagyja álló helyzetben az elektromos szerszámot, amíg a penge teljesen le nem áll. Soha ne próbálja meg eltávolítani a vágókést a vágásból, miközben a penge mozog, különben visszarúgás léphet fel.** Keresse meg és tegye meg a korrekciós intézkedéseket a pengeelakadás okának kiküszöbölése érdekében.
- **Ne kezdje újra a munkadarab vágását. Hagyja, hogy a penge teljes sebességet elérjen, és óvatosan illessze be a vágásba.** A penge elakadhat, felemelkedhet vagy visszarúghat, ha az elektromos szerszámot újraindítja a munkadarab.
- **Támogassa a paneleket vagy bármilyen túl nagy munkadarabot a becsípés és visszarúgás kockázatának minimalizálása érdekében. A nagy munkadarabok hajlanak a saját súlyuk alatt.** A támasztékokat a munkadarab alatt kell elhelyezni a vágási vonal közelében, és a munkadarab éle közelében a penge mindkét oldalán.
- **Különös gondossággal járjon el, ha "kézzel vágja" a meglévő falakat vagy más falazatokat.** A kiálló tárcsa átvághat gáz- vagy vízvezetéseket, elektromos vezetéseket vagy tárgyakat, amelyek visszalökés okozhatnak.

5) BISZTONSÁGI FIGYELMESZTETÉSEK A SMIRGLIZÉSHEZ

- **Ne használjon túlméretezett csiszolópapírt. Kövesse a gyártók ajánlásait a csiszolópapír kiválasztásakor.** A csiszolópapír-párnán túl kinyúló nagyobb csiszolópapír elszakadásveszélyt jelent, és a tekerics megakadhat, elszakadhat vagy visszlökhet.

BISZTONSÁGI ELŐÍRÁSOK AZ AKKUMULÁTORHOZ ÉS TÖLTŐHÖZ

- Az akkumulátor és a töltő első használata előtt figyelmesen olvassa el a használati utasítást.
- 1. Ellenőrizze, hogy a hálózaton elérhető elektromos áram megegyezik-e az akkumulátortöltőn feltüntetettel.
- 2. Ne engedje, hogy nedvesség, eső vagy fröccsenő víz érje az akkumulátor töltőállomását.
- 3. Ne töltsen az akkumulátort, ha a hőmérséklet 10 ° C alatt vagy 40 ° C felett van. Az akkumulátor extrém hőmérsékleten történő töltése lerövidítheti az élettartamát.
- 4. A sérült akkumulátort, amelyet már nem lehet tölteni, veszélyes hulladékként kell kezelni. Ne dobja az akkumulátort szemébe, tűzbe vagy vízbe.
- 5. Kizárólag a gyártó által az eszközzel való használatra jóváhagyott akkumulátorokat és töltőket használjon.
- 6. A töltőt tartsa tisztán, por- és szennyeződésektől mentesen.
- 7. A készülék javítása előtt mindig vegye ki az akkumulátort.
- 8. Fedezze le az akkumulátor érintkezőit a rövidzárlat elkerülése érdekében.
- 9. Kerülje a robbanásveszélyt!
- 10. Ne dohányozzon az akkumulátor töltése közben vagy a tárolási helyen. A megrongálódott Ni-Cd vagy Ni-MH akkumulátorok robbanásveszélyes hidrogéngázt szivároghatnak ki, amely meggyulladhat nyílt lángból vagy szikrából.
- 11. Tűz esetén próbálja eloltani a tüzet.
- 12. Az akkumulátor és a töltő töltés közben kissé felmelegszik.

Vegyész veszély

Ne nyissa ki az akkumulátort. Óvja az akkumulátort az ütközéstől. Ha az elektrolit szivárog az akkumulátorból, kerülni kell a bőrrel való érintkezést. Ha azonban az elektrolit érintkezik a bőrrel, azonnal öblítse le az érintett területet vízzel. Szembe kerülés esetén azonnal orvoshoz kell fordulni.

Töltés

Csatlakoztassa a 230 V-os tápegységet, és csatlakoztassa a töltőkábelt a töltőmodulhoz. Helyezze az akkumulátort a töltőbe, ellenőrizze, hogy a polaritás (+/-) megfelelő-e! A piros jelzőfény világít, amikor az akkumulátort töltik. Fontos: Ha a piros jelzőfény nem gyullad fel azonnal az éppen használt akkumulátor behelyezése után, húzza ki az akkumulátort, és néhány perc múlva tegye vissza a töltőbe. A normál töltési idő körülbelül 1 - 1,5 óra. Ezen idő elteltével a töltő biztosítja a teljesen feltöltött állapot elérését. Az akkumulátort hővédő biztosíték védi a túltöltés ellen, így károsodás nélkül (de legfeljebb 24 órán keresztül) sokáig maradhat a töltőben. Az akkumulátor és a töltő állandó hőmérsékletre történő melegítése normális, és nem jelent károkat. A jelentősen csökkent élettartam azt jelenti, hogy ki kell cserélni.

TELEPÍTÉS ÉS HASZNÁLAT

Vegye ki az akkumulátort, mielőtt bármilyen munkát végezne az elektromos kéziszerszámon (pl. karbantartás, szerszámcsere stb.), valamint kéziszerszámok szállítása és tárolása közben. A kapcsoló véletlen bekapcsolása esetén fennáll a sérülés veszélye.

Védőburkolat

- Helyezze vissza az orsvédő fedelet. Állítsa be a védőburkolat pozícióját egy adott munkához. Rögzítse a védőburkolatot a reteszelő csavar meghúzásával a kulcs segítségével a belső hatszögű csavaron.
- Állítsa be a védőburkolatot úgy, hogy megakadályozza a kezelő karjához repülő szikráktól.

Kiegészítő fogantyú

- Csak a kiegészítő fogantyúval használja a elektromos kéziszerszámot.
- Helyezze be a kiegészítő fogantyút a jobb vagy bal oldali csavarozással a kéziszerszám bal oldalán.
- Egy puha rezgéscsillapító párnával ellátott kiegészítő fogantyú lehetővé teszi, hogy csökkenjen a rezgés a munka közben.
- Soha ne változtasson semmi a pótfogantyán.
- Ha a kiegészítő fogantyú sérült, ne használja tovább.

Csiszoló / vágó lemez

Tartsa be a köszörűszerszám méreteit. A penge átmérőjének alkalmasnak kell lennie a rögzítőperemmel. Ne használjon adaptert vagy szűkítőt. Ha gyémánt vágótárcsát használ, figyeljen arra, hogy a nyíl a gyémánt pengén egyezzen a forgásirányt jelző nyíllal a szerszámgépen (lásd nyíl forgásirány a váltófejen).

A csiszoló / vágó tárcsa rögzítéséhez csavarja be a szorító anyát és húzza be.

- Miután az elektromos kéziszerszám bekapcsolása előtt befejezte a csiszolószerszám felszerelését, ellenőrizze, hogy a köszörűgép megfelelően van felszerelve és kézzel szabadon forgatható-e. Ügyeljünk arra, hogy a csiszolószerszám ne érjen a pajzs, vagy egyéb tartozékok eszközökhöz. Egy műanyag elemet (kerek alátét) helyezünk a központosító betét körül a szorítóperemben. Ha ez a alátét hiányzik, vagy elkopott, a szorítóperemet ki kell cserélni, mielőtt újra használni szeretné.

Használati utasítás

- Vigyázzon, amikor a hornyokat a teherhordó falakba vágja.
- Rögzítse a munkadarabot, ha nincs biztosítva a saját súlyával.
- Ne gyakoroljon olyan nyomást az elektromos kéziszerszámmal, hogy leálljon.
- Ha súlyos terhelésnek van alávetve, akkor hagyja néhány percre futni a munkaeszköz hűtéséhez.

- Ne érintse meg a csiszoló- vagy vágólemez, amíg ki nem hült. A csiszoló- és vágólemez nagyon forró a munka során.
- Ne használja ezt a kézi szerszámot vágóállvánnyal.

Fémvágás

- A kötőanyagot tartalmazó csiszolószerszámmal végzett vágásnál mindig használjon árnyékolást. A vágás során a megmunkált anyaghoz illeszkedő enyhe előtolással dolgozzon. Ne gyakoroljon nyomást a vágókorongra, ne rázza meg, ne engedje, hogy oszcilláljon. Ne zárja le a vágópengéket az oldalfalukkal való nyomással. Ezzel a elektromos kéziszerszámmal mindig a lemez forgásiránya ellen dolgozik. Ellenkező esetben fennáll annak a veszélye, hogy kiugrik a vágásból. Profilok és négyszögletes csövek vágása esetén a legkisebb keresztmetszetben kell kezdeni.

A kövek vágása

- Ha kőbe vág, ügyeljen a megfelelő porelszívásra.
- Légzésvédő maszkot kell használni.
- A elektromos kéziszerszám csak száraz vágáshoz és csiszoláshoz használható.
- Javasoljuk egy gyémántvágó kerék használatát a kőzet vágásához.
- Ha rendkívül kemény anyagokat, például magas kavics tartalmú betonokat vág, akkor a gyémánt vágólemez túlhevülhet és így káros lehet. Ennek egyértelmű jele a sál, ami a futó gyémánt vágólemez körül alakul ki. Ebben az esetben szakítsa meg a vágást, és hagyja, hogy a gyémánt vágó tárcsa rövid ideig működjön az üresjáratban, a maximális sebességgel lehűlni. A munkafolyamat és a körfűrész látható lassulása a gyémántvágó lemez kitömpítérének jele. Azonban a gyémánt kereket újra meg lehet élesíteni egy rövid vágással a csiszolóanyaghoz, például a homokkőhöz.

KARBANTARTÁS

- Minden ellenőrzés vagy karbantartás megkezdése előtt kapcsolja ki a készüléket, és vegye ki az akkumulátort a készülékből.
- Minden használat után alaposan tisztítsa meg az akkus sarokcsiszolót. Ha a szennyeződést nem lehet eltávolítani, használjon szappanos vízzel megnedvesített puha ruhát. Soha ne használjon tisztítószeret vagy oldószert, például benzint, alkoholt, ammóniát stb.! Ezek az oldószerek károsíthatják a termék műanyag alkatrészeit.
- Rendszeresen ellenőrizze készülékét, és ha bizonyos alkatrészeket elhasználódott vagy megrongált, saját biztonsága érdekében elővigyázatosságból cserélje ki őket. A gép kopott vagy sérült alkatrészeit csak hivatalos szervizek cserélhetik ki, vagy a kereskedő cserélheti ki.
- Ügyeljen arra, hogy eredeti Worcraft pótalkatrészeket használjon.

KÖRNYEZETVÉDELEM



A termékeken vagy a kísérő dokumentumokon az áthúzott kerek szemét szimbólum azt jelenti, hogy a használt elektromos és elektronikus termékeket nem szabad keverni az általános háztartási hulladékkal. A megfelelő ártalmatlanítás, újrahasznosítás és újrahaznosítás érdekében kérjük, szállítsa ezeket a termékeket a kijelölt gyűjtőhelyekre, ahol azokat ingyenesen elfogadják. Alternatív megoldásként egyes országokban egyenértékű új termék vásárlásakor visszaküldheti termékeit a helyi kereskedőhöz. A termék megfelelő

ártalmatlanításának biztosításával segít megelőzni a környezetre és az emberi egészségre gyakorolt negatív következményeket, amelyeket egyébként a termék nem megfelelő hulladékkezelése okozhat. További részletekért forduljon a helyi hatósághoz vagy a legközelebbi gyűjtőhelyhez. Az ilyen típusú hulladék nem megfelelő ártalmatlanítása büntetést vonhat maga után a nemzeti előírásoknak megfelelően.

WORCRAFT

PROFESSIONAL

Garancialevél/Warranty

Modellszám:	Eladás dátuma:	Eladó aláírása és pecsétje:

Ügyfél neve (cég neve):	Ügyfél címje (Cég címje):

Az ügyfél az aláírásával megerősíti, hogy a készüléket bemutatták és elmagyarázták neki, hogy ismeri a gép üzemeltetésére és használatára vonatkozó utasításokat, valamint hogy a készülék teljesen volt neki kiadva.	Ügyfél aláírása:

Jegyzések a panszokról – jótálási javítások

A panasz elfogadásának dátuma:	A panasz befejezésének dátuma:	A panasz száma:	Aláírás az átvett jótálási javításról (Jegyzések a jogosulatlan panszról)	Serviztechnikus pecsétje:

Jótállás feltételek

- A szállító biztosítja a termék jótálását amely szerepel a garancialevelen a feltétellel, hogy a használat és tárolás összhangban lesz a feltételekkel és normákkal, valamint a használati utasítással. A garanciaidő az értékesítés időpontjától kezdődik.
A jótálási idő a töltőkre 12 hónap.
- A kiterjesztett garanciát 5 éves időszakra nyújtják a feltétellel, hogy a termék bevan írva a hoszab garancia termékek listájára, az utolsó használó a vevő, es nemlesz használva kereskedelmi célokra. A kiterjesztett jótállás rendszeres szervizellenőrzést igényel a szállító hivatalos szervizközpontjában.
- A garancia időtartama meghosszabbodik a termék garanciális idejével mikor a szervizközpontba volt javításba, és a jótállási lapon felvann jegyezve ez az idő. A jótállási igényt a fogyasztó igényelheti egy hivatalos szervizközpontban, a mellékelt "A" szervizközpont lista szerint. A "B" szervizközpontokba csak ojan termékeken végeznek javításokat amelyeket ott adtak ell. A szervizközpontok listáját rendszeresen frissítik a gyártók és az import oldalon: www.strendpro.sk.
- A Szervizközpontnak a törvényi határidőn belül jótálási javítást kell biztosítania. A panaszkezelés törvényes határideje a panasz kézhezvételét követő napon kezdődik
- Az ingyenes garanciális javítás nem alkalmazható a termék helytelen használatából eredő hibákra, az üzemeltetési utasítás okal elentétben, a nem megfelelő kezelésének, a gép mechanikai károsodásra, az általános mechanikai károsodásra amely általános használatkor keletkezik, az üzemeltető helytelen használatára, természeti katasztrófaéknál, a termékkel való illetéktelen beavatkozásnál, a nem megfelelő pótalkatrészek használatánál a nem megfelelő tüzelőanyag használatnál és a látszólagos gépi túlterhelés következtében fellépő hibáknál a felső teljesítmény határ folyamatos túllépése miatt. Az üzemeltető által kezelhető, és a használati utasításban felsorolt tisztítási, karbantartási, gondoskodás és a beállítási munkák nem tartoznak a jótállás hatálya alá.
- Az alkatrészek kopásának elsősorban ojan alkatrészek kopása érhető mind: minden forgó és mozgó alkatrész, vágó rész és burkolat, kapcsok és ékek, fogaskerekek és ékszíjak, láncos fogaskerekek, súrlódás és tengelykapcsoló súrlódó felületek, gumiabroncs futófelületek és rutinszerű karbantartási alkatrészek, mint például: , hidraulikus és olajsűrűk, gyújtógyertyák, olaj- és hűtőfolyadék-kazetták
- A kiterjesztett garanciából kivannak hagyva olyan gépek és berendezések mentesített részeit, amelyeknél az adott gyártó rövidebb garanciát nyújt, mint maga a termék gyártója. Ez a kategória magában foglalja: akkumulátorok, izzók és hasonlók
- A garancia alá tartozó igények igénybevételéhez való jog a termék tulajdonosa, feltéve hogy ezt legkésőbb a jótállási időszak utolsó napján teszi meg.
- A követelések feldolgozása a Polgári Törvénykönyv és a Fogyasztóvédelmi Törvény vonatkozó rendelkezéseinek megfelelően történik.
- A meghosszabbított 5 éves garanciális feltételeknek megfelelő szervizellenőrzést csak rendszeres időközönként, a szállító hivatalos szervizközpontjában lehet elvégezni, és az egyes vizsgálatok közötti időszak nem haladhatja meg a 12 hónapot. Az első szervizvizsgálatot legkésőbb a termék értékesítésének napjától számított 12 hónapon belül kell elvégezni. A szervizvizsgálatokat a naptári év utolsó három és első két hónapjában szervizközpontok végzik. Minden szervizvizsgálatot fel kell jegyezni a jótállási jegyen a szervizközpont ellenőrzésének, aláírásának és bélyegzőjének dátumával. A szervizvizsgálat a gyártó által ajánlott gépellőrzést, a patronok és szűrők cseréjét, a kopott és sérült alkatrészek cseréjét, amelyek a más alkatrészek károsodását, kopását és a gép beállítását érinthetik. A szolgáltatási ellenőrzést és a felhasznált anyagot egy érvényes kiszolgálóközponti árlista szerint kell kiszámítani.

A panasz benyújtásakor a panaszolt köteles benyújtani egy tiszta és teljes terméket, a vásárlás igazolását, vagy egy kitöltött és megerősített garanciajegyet a panaszra. A kiterjesztett garancia esetén a szervizvizsgálatok és az egyes tőrak adozási dokumentumait rögzítik.
Ha a garanciális kártyán a meghosszabbított garanciális feltételek egyikének sem felel meg, a termék 2 év garanciát vállal.

A JÓTÁLLÁSON BELÜLI ÉS JÓTÁLLÁSON KÍVÜLI SZERVIZT A GYÁRTÓ FELHATALMAZOTT KÉPVISELŐJE VÉGZI

A gyártó felhatalmazott képviselője: Slovakia Trend Export-Import s.r.o., Michalovská 87/1414, 073 01 Sobrance

Fax: (056) 652-2329 Tel: 0915 392 687 E-mail: servis@slovakia-trend.sk

POLIZOR UNGHIULAR CU ACUMULATOR

UTILIZARE











Acest produs este conceput pentru șlefuirea, tăierea și îndepărtarea materialelor din metal și piatră fără utilizarea apei. Cu accesoriile adecvate, produsul poate fi utilizat și pentru curățare și șlefuire.







Utilizați dispozitivul numai pentru scopul propus. Orice altă utilizare este considerată un caz de utilizare necorespunzătoare. Utilizatorul / operatorul și nu producătorul vor fi responsabili pentru orice daune sau vătămări cauzate de o astfel de utilizare abuzivă. Vă rugăm să rețineți că acest dispozitiv nu este conceput pentru uz comercial sau industrial. Garanția nu va fi valabilă dacă dispozitivul este utilizat în scopuri comerciale, industriale sau similare.

PĂRȚILE PRODUSULUI

- | | |
|-------------------------------------|---|
| 2. Mâner suplimentar | 8. Indicator baterie |
| 3. Buton de blocare ax | 9. Baterie înlocuibilă |
| 4. Filet pentru mâner suplimentar | 10. Butonul de blocare a bateriei |
| 5. Buton ON/OFF | 15. Manetă de strângere pentru capacul de protecție |
| 6. Mâner | 16. Piatră polizor |
| 7. Buton activare indicator baterie | |

NOTA EXPLICATIVĂ A SIMBOLURILOR

	Avertizare generală de pericol.
	Citiți instrucțiunile de utilizare.
	Purtați ochelari de protecție.
	Purtați mănuși de protecție.
	<i>Nu utilizați dispozitivul la șlefuirea umedă</i>
	<i>Potrivit pentru șlefuirea și tăierea metalelor.</i>
	Nu aruncați împreună cu deșeurile menajere obișnuite. În schimb, apălați la centrele de reciclare într-un mod ecologic. Vă rugăm să aveți grijă să protejați mediul înconjurător.
	AVERTIZARE! Înainte de a începe orice inspecție sau întreținere, opriți dispozitivul și scoateți bateria pentru a preveni pornirea accidentală și posibile vătămări.
	Purtați căști antifonice.
	<i>Purtați un aparat respirator.</i>
	<i>Nu utilizați polizorul la șlefuire laterală.</i>

	<i>Nu utilizați discuri de tăiere / rectificare deteriorate.</i>
	<i>Purtați încălțăminte de protecție.</i>
	Grad de protecție III.
	Produsul respectă directivele europene aplicabile și a fost efectuată metoda de evaluare a conformității acestor directive.
	Pentru acest ambalaj a fost plătită o contribuție financiară pentru preluarea și prelucrarea ulterioară prin reciclare.
	Materialele de ambalare sunt reciclabile. Vă rugăm să nu aruncați materialele de ambalare în deșeurile municipale, ci să le predați la un punct de colectare a materiilor prime secundare.

INSTRUCȚIUNI GENERALE DE SIGURANȚĂ PENTRU SCULE ELECTRICE

Citiți avertismentele de siguranță, instrucțiunile, ilustrațiile și specificațiile furnizate cu această sculă electrică. Nerespectarea tuturor instrucțiunilor de mai jos poate duce la electrocutare, incendiu și / sau răni grave.

1) SIGURANȚA MEDIULUI DE MUNCĂ

- Locul de muncă trebuie păstrat curat și bine luminat. Dezordinea și spațiile întunecate sunt adesea cauza accidentelor.
- Nu utilizați dispozitivul într-o atmosferă explozivă în care sunt prezente lichide inflamabile, gaze sau praf. Instrumentele electrice creează scântei care pot aprinde praful sau fumul.
- Țineți copiii și alte persoane departe de scula electrică atunci când o folosiți. Dacă sunteți deranjat, puteți pierde controlul asupra activității dvs.

2) SIGURANȚA ELECTRICĂ

- Ștecherul trebuie să corespundă prizei de alimentare. Nu modificați niciodată cablul de alimentare. Nu conectați niciodată sculele cu un știft de siguranță la fișa cablului de alimentare cu separatoare sau alte adaptoare. Mufele nedeteriorate și prizele potrivite vor reduce riscul de electrocutare. Cablurile de alimentare deteriorate sau încurcate cresc riscul de electrocutare. Dacă cablul de alimentare este deteriorat, acesta trebuie înlocuit cu un cablu de alimentare special care poate fi obținut de la producător sau reprezentantul său autorizat.
- Operatorul nu trebuie să atingă cu corpul său obiecte împământate, cum ar fi conducte, corpuri de încălzire centrală, sobe și frigidere. Riscul de electrocutare este mai mare în cazul în care corpul dumneavoastră este conectat la sol.
- Nu expuneți dispozitivul electric la ploaie, umezeală sau apă. Nu atingeți niciodată dispozitivul electric cu mâinile ude. Nu spălați niciodată dispozitivele electrice sub apă curentă și nu le scufundați în apă.
- Cablul nu trebuie supraîncărcat. Nu folosiți niciodată cablul pentru a transporta, trage sau scoate ștecherul unei scule electrice. Cablul nu trebuie expus la căldură, ulei, margini ascuțite sau piese în mișcare. Cablurile deteriorate sau încurcate cresc riscul de electrocutare.
- Nu lucrați niciodată cu scule care au deteriorat cablul de alimentare, ștecherul dacă acesta a căzut la pământ și este deteriorată într-un fel.
- Când utilizați dispozitivul electric în aer liber, utilizați un prelungitor adecvat pentru o utilizare în exterior. Utilizarea unui cablu adecvat pentru utilizare la exterior reduce riscul de electrocutare
- Dacă utilizați dispozitivul electric în zone umede, utilizați o sursă de alimentare protejată de RCD. Utilizarea unui RCD reduce riscul de electrocutare. Termenul „RCD” poate fi înlocuit cu „întrerupător

principal (GFCI)” sau „întrerupător automat de scurgere (ELCB)”.

- Țineți dispozitivul electric numai de suprafața de prindere izolată, deoarece accesoriul de tăiere sau găurire poate intra în contact cu firul ascuns sau cu cablul însuși în timpul funcționării.

3) SIGURANȚA PERSOANELOR

- Când utilizați dispozitivul electric fiți atenți și vigilenți, acordând o atenție maximă activității pe care o desfășurați. Concentrați-vă pe muncă. Nu folosiți un dispozitiv electric în timp ce sunteți obosit sau sub influența drogurilor, a alcoolului sau a medicamentelor. Chiar și un moment de neatenție în timpul utilizării unui dispozitiv electric poate duce la vătămări corporale grave. Când lucrați cu el nu mâncați, nu beți și nu fumați.

- Purtați echipament de protecție. Purtați întotdeauna protecție pentru ochi. Folosiți echipament de protecție adecvat tipului de lucru pe care îl efectuați. Ajutoare de protecție precum aparatul de protecție, încălțăminte de protecție antiderapantă, acoperirea capului sau protecția auditivă, utilizate în conformitate cu condițiile de lucru, reduc riscul de rănire personală.

- Evitați pornirea neintenționată a dispozitivului electric. Nu purtați dispozitivul electric conectată la rețea, cu degetul pe comutator sau pe declanșator. Înainte de a vă conecta la sursa de alimentare, asigurați-vă că întrerupătorul sau declanșatorul este în poziția „oprit”. Transportarea dispozitivului electric cu un deget pe comutator sau conectarea la priză cu comutatorul pornit pot provoca răni grave.

- Înainte de a porni dispozitivul electric îndepărtați toate cheile de reglare și sculele pe care le folosiți. O cheie de reglare sau o unealtă care rămâne atașată la partea rotativă a dispozitivului electric poate provoca vătămări corporale.

- Mențineți întotdeauna o postură și un echilibru stabil. Lucrați numai acolo unde sunteți în siguranță. Nu vă supraestimați niciodată propriile forțe. Nu utilizați dispozitivul electric cât sunteți obosit.

- Imbracați-vă potrivit. Purtați haine de lucru. Nu purtați haine largi sau bijuterii. Păstrați părul, îmbrăcămintea, mănușile sau altă parte a corpului departe de părțile rotative sau fierbinți ale dispozitivului electric.

- Conectați dispozitivul electric la un dispozitiv de extracție a prafului. Dacă acest instrument poate fi conectat la un dispozitiv de colectare sau extragere a prafului, asigurați-vă că a fost conectat și utilizat în mod corespunzător. Utilizarea unor astfel de dispozitive poate reduce pericolele generate de praf.

- Fixați piesa de prelucrat. Folosiți o clemă sau menghină de tâmplar pentru a fixa piesa de prelucrat care urmează să fie prelucrată.

- Nu utilizați dispozitive electrice în timp ce vă aflați sub influența alcoolului, a drogurilor, a medicamentelor sau a altor substanțe narcotice sau dependente. Acest dispozitiv nu este destinat utilizării de către persoane (inclusiv copii) cu capacități fizice, senzoriale sau mentale reduse sau cu lipsă de experiență și cunoștințe, cu excepția cazului în care li s-a dat supravegherea sau instrucțiunile privind utilizarea aparatului de către o persoană responsabilă pentru siguranța lor. Copiii trebuie supravegheați pentru a se asigura că nu se joacă cu aparatul.

4) UTILIZAREA ȘI MENTENANȚA SCULEI ELECTRICE

- Deconectați întotdeauna dispozitivul electric de la rețeaua electrică în cazul oricărei probleme la locul de muncă, înainte de orice curățare sau întreținere, în timpul fiecărui transfer și la sfârșitul activității! Nu lucrați niciodată cu sculele electrice dacă este deteriorată într-un fel.

- Dacă dispozitivul începe să emită un sunet sau un miros anormal, opriți imediat lucrul.

- Nu supraîncărcați sculele electrice. Dispozitivele electrice vor funcționa mai bine și mai sigur dacă lucrați cu ele la viteza pentru care au fost proiectate. Folosiți dispozitivul corect pentru muncă. Un dispozitiv adecvat va realiza lucrările pentru care a fost fabricat bine și în siguranță.

- Nu utilizați dispozitivul electric care nu poate fi pornit și oprit în siguranță cu comutatorul de

comandă. Utilizarea unor astfel de dispozitive este periculoasă. Un întrerupător de circuit deteriorat trebuie reparat de un centru de service autorizat.

- Deconectați dispozitivul de la rețea înainte de a efectua reglaje, schimba accesoriile sau de a efectua orice mentenanță.

- Nu lăsați dispozitivele electrice pe care nu le utilizați la îndemâna copiilor și a persoanelor neautorizate. Dispozitivele electrice folosite de utilizatorii fără experiență pot fi periculoase. Depozitați uneltele electrice într-un loc uscat și sigur.

- Păstrați cu atenție dispozitivul electric în stare bună. Verificați periodic setarea pieselor în mișcare și mobilitatea acestora. Verificați capacele de protecție sau alte părți pentru a nu deteriora funcționarea în siguranță a sculei electrice. Dacă dispozitivul este deteriorat, reparați-l înainte de al utiliza din nou. Multe răni sunt cauzate de întreținerea necorespunzătoare a sculelor electrice.

- Păstrați sculele folosite la tăiere ascuțite și curate. Instrumentele bine întreținute și ascuțite facilitează munca, reduc riscul de rănire, iar lucrul cu acestea este mai bine controlat. Utilizarea altor accesorii decât cele specificate în instrucțiunile de utilizare sau recomandate de importator poate deteriora instrumentul și poate cauza răniri.

- Unelte electrice, accesorii, unelte de lucru etc. utilizați în conformitate cu aceste instrucțiuni și în modul prescris pentru uneltele electrice speciale, luând în considerare condițiile de lucru și tipul de lucru efectuat. Utilizarea instrumentului în alte scopuri decât cele pentru care este destinat poate duce la situații periculoase.

5) UTILIZAREA SCULELOR CU ACUMULATOR

- Înainte de a introduce bateria, asigurați-vă că întrerupătorul este în poziția „0-off”. Introducerea bateriei într-un instrument pornit poate provoca situații periculoase.

- Utilizați numai încărcătoare specificate de producător pentru a încărca bateria. Utilizarea încărcătorului pentru un alt tip de baterie poate deteriora și provoca un incendiu.

- Utilizați numai baterii concepute pentru dispozitivul respectiv. Utilizarea altor baterii poate duce la răniri sau incendii.

- Când bateria nu este utilizată, țineți-o departe de obiecte metalice, cum ar fi terminale, chei, șuruburi și alte obiecte metalice mici care ar putea determina conectarea unui contact al bateriei la altul. Scurtcircuitul bateriei poate cauza răniri, arsuri sau incendii.

- Manipulați cu atenție bateriile. La o manipulare neglijentă, substanța chimică se poate scurge din baterie. Evitați contactul cu aceasta. Dacă totuși apare contactul cu această substanță chimică, spălați zona afectată cu apă curentă. Dacă o substanță chimică vă intră în ochi, solicitați imediat asistență medicală. Produsele chimice ale bateriei pot provoca răniri grave.

- Nu expuneți bateria sau instrumentul la foc sau la o căldură excesivă. Expunerea la foc sau temperatura peste 130 ° C pot provoca o explozie.

- Bateria sau instrumentul deteriorat sau reconstruit nu trebuie utilizat. Bateriile deteriorate sau modificate se pot comporta imprevizibil, provocând incendiu, explozie sau risc de rănire.

6) SERVIS

- Solicitați repararea dispozitivului electric de către o persoană calificată. Se pot utiliza numai aceleași piese de schimb. Acest lucru va asigura menținerea siguranței oferite de dispozitivul electric.

INTRUCȚIUNI DE SIGURANȚĂ PENTRU POLIZORUL UNGHIULAR

1) INSTRUCȚIUNI DE SIGURANȚĂ COMUNE PENTRU OPERAȚIILE DE ȘLEFUIRE, RAȘCHETARE, PERIERE CU PERIA DE SÂRMĂ

- Acest produs este destinat polizării, tăierii și îndepărtării materialelor din metal și piatră fără utilizarea apei, cu accesorii adecvate este posibilă utilizarea produsului pentru curățare și măcinare. Citiți avertismentele de siguranță, instrucțiunile, ilustrațiile și specificațiile furnizate cu

acest instrument electric. Nerespectarea tuturor instrucțiunilor de mai jos poate duce la electrocutare, incendiu și / sau răni grave.

- **Nu utilizați accesoriile care nu sunt special concepute și recomandate de către producătorul sculei electrice.** Doar pentru că un accesoriu poate fi conectat la un instrument electric nu garantează o funcționare sigură.

- **Viteza nominală a accesoriului trebuie să fie cel puțin egală cu viteza maximă marcată pe unealta electrică.** Accesoriile care rulează mai repede decât viteza nominală se pot rupe și se pot destrăma.

- **Diametrul exterior și grosimea accesoriului dvs. trebuie să fie în limita capacității nominale a sculei dvs. electrice.** Accesoriile de dimensiuni necorespunzătoare nu pot fi securizate sau operate corespunzător.

- **Dimensiunea arborelui roții, a flanșelor, a șaburilor sau a oricăror alte accesorii trebuie să fie astfel încât să se potrivească corect pe axul unelei electrice.** Accesoriile cu orificii de prindere care nu se potrivesc cu dispozitivele de montare ale sculei electrice vor funcționa dezechilibrate, vor vibra excesiv și pot cauza pierderea controlului.

Nu utilizați accesorii deteriorate. Înainte de fiecare utilizare, verificați accesoriile, discurile de polizare de fragmente și fisuri, plăcuțele suport pentru fisuri, peeling sau uzură excesivă, peria de sârmă pentru firele libere sau crăpate. Dacă un instrument electric sau un accesoriu a căzut, inspectați-l pentru deteriorări sau instalați un accesoriu nedeteriorat. După inspectarea și instalarea accesoriilor, stați cu observatorul în afara planului accesoriilor rotative și rulați unealta electrică la viteza maximă descărcată timp de un minut. Accesoriile deteriorate se vor rupe în mod normal în piese în această perioadă de testare.

- **Folosiți echipament de protecție individuale în funcție de lucrul efectuat, utilizați un scut de protecție, ochelari de lucru sau ochelari de protecție.** Dacă este cazul, purtați o mască de anti-praf, căști antifonice, mănuși și un șorț de atelier capabil să prindă fragmente mici de abraziv sau piesa prelucrată. Protecția ochilor trebuie să fie capabilă să oprească resturile zburătoare eliberate în timpul diferitelor operațiuni. Mască anti-praf sau aparatul de respirat trebuie să poată filtra particulele generate în timpul funcționării. Expunerea prelungită la niveluri ridicate de zgomot poate cauza pierderea auzului.

- **Păstrați observatorii la o distanță sigură de zona de lucru. Toți cei care intră în zona de lucru trebuie să poarte echipament de protecție.** Fragmentele piesei de prelucrat sau accesoriile sparte pot zbura și pot provoca răni imediat în afara zonei de lucru.

- **Când efectuați operațiuni în care accesoriul de tăiere poate intra în contact cu o linie ascunsă sau cu un cablu de alimentare propriu, țineți unealta electrică numai de suprafețele izolate.** Tăierea accesoriilor în contact cu un fir „sub tensiune” poate să facă părțile metalice ale sculei electrice „vii” și poate provoca electrocutarea operatorului.

- **Așezați cablul liber în afara accesoriilor rotative.** Dacă pierdeți controlul, cablul poate fi tăiat sau prins și mâna sau umărul vă pot fi trase în accesoriul rotativ.

- **Nu depozitați niciodată un instrument electric până când accesoriul nu se oprește complet.** Accesoriile rotative pot fi prinse la suprafață și pot scoate scula electrică de sub control.

- **Nu coborâți niciodată o sculă electrică în timp ce o purtați lângă dvs.** Contactul accidental cu accesoriile rotative ar putea prinde haine și atrage accesorii la corp.

Curățați orificiile de aerisire ale sculei electrice în mod regulat. Ventilatorul motorului suflă praful în interiorul carcasei și depunerea excesivă a metalului sub formă de pulbere poate cauza pericole electrice.

- **Nu folosiți sculele electrice lângă materiale inflamabile.** Scânteile ar putea aprinde aceste materiale.

- **Nu utilizați accesorii care necesită agenți frigorifici lichizi.** Utilizarea apei sau altor agenți frigorifici lichizi poate duce la moarte sau electrocutare.

2) IMPACTUL ȘOCULUI ȘI AVERTISMENTE LEGATE

Reculul este o reacție bruscă a unui disc rotativ doar ciupit sau prins, a suportului, periei sau oricărui alt accesoriu. Sufocarea sau prinderea provoacă o pierdere rapidă a rotației accesoriului rotativ, ceea ce face ca instrumentul electric necontrolabil să fie forțat într-o direcția opusă de rotație a accesoriului în punctul de prindere.

De exemplu, dacă discul de polizor este sugrumat sau prins de o piesă de prelucrat, marginea roții care se extinde până la punctul de constricție poate săpa în suprafața materialului, determinând roata să urce peste material sau să fie aruncată afară. Discul poate sări sau să se îndepărteze de operator, în funcție de direcția de mișcare a discului în punctul de atașare. Reculul este rezultatul utilizării necorespunzătoare a dispozitivului electric și / sau procedurilor sau condițiilor de funcționare necorespunzătoare și poate fi prevenită prin luarea măsurilor de precauție adecvate, așa cum sunt prezentate mai jos.

Mențineți o strângere fermă a dispozitivului electric și poziționați corpul și mâinile pentru a rezista forțelor de recul. Utilizați întotdeauna mânerul auxiliar, dacă este disponibil, pentru un control maxim înainte de reacție sau de cuplu în timpul pornirii. Dacă se iau în considerare măsurile de precauție adecvate, operatorul poate controla reacțiile cuplului sau ale forței de retragere.

- **Nu puneți niciodată mâna lângă accesoriile rotative.** Accesoriul vă poate lovi înapoi prin mână.
- **Nu stați în zona în care se va deplasa dispozitivul electric în caz de recul.** Reculul conduce unealta în direcția opusă direcției de mișcare a lamei în punctul de atașare.
- **Acordați o atenție specială la prelucrarea colțurilor, a muchiilor ascuțite etc. Evitați să săriți și să prindeți accesoriile.** Colțurile, muchiile ascuțite sau săriturile tind să prindă atașamentul rotativ și pot provoca pierderea controlului sau reculul.

3) INSTRUCȚIUNI DE SIGURANȚĂ SPECIFICE POLIZĂRII ȘI TĂIERII

- **Utilizați numai tipurile de discuri recomandate pentru dispozitivul dvs. electric și capacul specific proiectat pentru discul selectat.** Discurile pentru care dispozitivul electric nu a fost proiectat nu pot fi protejate în mod adecvat și sunt periculoase.
- **Capacul de protecție trebuie să fie atașat în siguranță la dispozitivul electric și setat pentru o siguranță maximă, astfel încât partea minimă a lamei să fie expusă către operator.** Capacul de protecție ajută la protejarea operatorului de fragmente de disc rupte, contact accidental cu discul și scânteii care ar putea aprinde îmbrăcămintea.
- **Discurile trebuie utilizate numai pentru aplicațiile recomandate. De exemplu: nu polizați cu partea laterală a discului de tăiere.** Discurile de tăiere sunt proiectate pentru rectificarea circumferențiară, forțele laterale aplicate acestor roți le pot provoca ruperea.
- **Utilizați întotdeauna flanșe de disc nedeteriorate, care au dimensiunea și forma corecte pentru discul selectat.** Flanșele de disc adecvate susțin discul, reducând posibilitatea ruperii discului. Flanșele pentru roți abrazive pot diferi de flanșele discurilor de polizare.
- **Nu utilizați discuri uzate de la unelte electrice mai mari.** Discul proiectat pentru sculele electrice mai mari nu este potrivit la viteze mai mari ale sculelor mai mici și se poate rupe.

4) PRECAUȚII DE SIGURANȚĂ SPECIFICE PENTRU TĂIERE

- **„Nu blocați „roata abrazivă” și nu aplicați o presiune prea mare. Nu încercați să faceți o tăietură foarte adâncă.** Supraîncărcarea lamei mărește sarcina și susceptibilitatea la răsucire sau blocare a lamei în tăietură și posibilitatea reculului sau ruperii lamei.
- **Nu stați în aceeași linie sau în spatele discului folosit pe dispozitiv.** Pe măsură ce lama se îndepărtează de corpul dvs. la locul operației, o posibilă retragere poate arunca lama rotativă și instrumentul electric direct asupra dumneavoastră.
- **Dacă discul este blocat sau dacă tăierea este întreruptă din orice motiv, opriți dispozitivul electric și lăsați-l într-o poziție staționară până când lama se oprește complet. Nu încercați niciodată să**

scoateți discul de tăiere din tăietură în timp ce discul este în mișcare, altfel poate apărea un recul. Căutați și luați măsuri corecte pentru a elimina cauza blocării lamei.

- **Nu începeți din nou operația de tăiere a piesei de prelucrat. Lăsați lama să atingă viteza maximă și introduceți-o cu grijă în tăietură.** Lama se poate bloca, ridica sau da înapoi dacă dispozitivul electric este repornit în piesa de prelucrat.

- **Sprrijiniți panourile sau orice piesă de prelucrat foarte mare pentru a reduce la minimum riscul de ciupire și recul.** Piese mari tind să se îndoiească sub propria greutate. Suporturile trebuie așezate sub piesa de prelucrat lângă linia de tăiere și lângă marginea piesei de prelucrat pe ambele părți ale lamei.

- **Manipulați cu grijă atunci când faceți o „tăietură manuală” în pereții existenți sau în alte zone de zidărie.** Discul care iese în afară poate tăia conductele de gaz sau apă, liniile electrice sau obiectele care pot provoca recul.

5) PRECAUȚII DE SIGURANȚĂ SPECIFICE PENTRU ȘMIRGLUIE

- **Nu utilizați o rolă mare de șmirghel. Atunci când alegeți șmirghel, urmați recomandările producătorilor.** Hârtia de șlefuit mai mare care iese dincolo de tamponul de șmirghel prezintă un risc de rupere și poate provoca prinderea, ruperea sau reculul.

INSTRUCȚIUNI DE SIGURANȚĂ PENTRU BATERIE ȘI ÎNCĂRCĂTOR

- Citiți cu atenție instrucțiunile de utilizare înainte de a utiliza bateria și încărcătorul pentru prima dată.

1. Verificați dacă curentul electric disponibil în rețeaua dvs. este același cu cel afișat pe încărcătorul de baterie.

2. Nu permiteți umezelii, ploii sau stropilor de apă să ajungă la locul de încărcare a bateriei.

3. Nu încărcați bateria atunci când temperatura este sub 10 ° C sau peste 40 ° C. Încărcarea bateriei la temperaturi extreme poate reduce durata acesteia de viață.

4. O baterie deteriorată care nu mai poate fi încărcată trebuie tratată ca deșeu periculos. Nu aruncați bateria în coșul de gunoi, foc sau apă.

5. Utilizați numai baterii și încărcătoare aprobate de producător pentru utilizarea cu acest dispozitiv.

6. Păstrați încărcătorul curat, fără praf și murdărie.

7. Scoateți întotdeauna bateria înainte de a repara dispozitivul.

8. Acoperiți contactele bateriei pentru a preveni un scurtcircuit.

9. Evitați pericolul de explozie!

10. Nu fumați în timp ce încărcați bateria sau în locul de depozitare. Bateriile Ni-Cd sau Ni-MH deteriorate pot scurge hidrogen gazos exploziv care se poate aprinde de la o flacără deschisă sau scânteie.

11. În caz de incendiu, încercați să stingeți focul.

12. Bateria și încărcătorul se încălzesc ușor în timpul încărcării.

Pericol chimic

Nu deschideți acumulatorul. Protejați bateria de impact. Dacă electroliții scurg din baterie, este necesar să se evite contactul cu pielea. Cu toate acestea, dacă electrolitul intră în contact cu pielea, clătiți imediat zona afectată cu apă. În caz de contact cu ochii, solicitați imediat sfatul medicului.

Încărcarea

Conectați-vă la o sursă de alimentare de 230 V și conectați cablul de încărcare la modulul de încărcare. Introduceți bateria în încărcător, asigurați-vă că polaritatea (+/-) este corectă! Indicatorul luminos roșu este aprins când bateria este încărcată. Important: Dacă indicatorul luminos roșu nu se aprinde imediat după introducerea bateriei care tocmai a fost utilizată, deconectați bateria și puneți-o din

nou în încărcător după câteva minute. Timpul normal de încărcare este de aproximativ 1 - 1,5 ore. După acest timp, încărcătorul asigură atingerea unei stări complet încărcate. Bateria este protejată împotriva supraîncărcării printr-o siguranță termică, astfel încât poate rămâne în încărcător mult timp fără deteriorări (cu toate acestea, nu mai mult de 24 de ore). Încălzirea bateriei și a încărcătorului la o temperatură constantă este normală și nu indică deteriorarea. Durata de viață redusă semnificativ a bateriei înseamnă că trebuie înlocuită.

MONTAREA ȘI UTILIZAREA

Scoateți bateria înainte de orice lucrare la unealta electrică (de exemplu, întreținere, schimbarea discului etc.), precum și atunci când transportați și depozitați unealta electrică. Există riscul de rănire dacă întrerupătorul este pornit neintenționat.

Apărător de protecție

- Așezați capacul de protecție pe gâtul axului. Reglați poziția capacului de protecție la cerințele lucrării specifice. Fixați capacul de protecție strângând șurubul de blocare cu o cheie șuruburi cu mufă hexagonală.
- Reglați capacul de protecție pentru a preveni scânteile să zboare către operator.

Mâner suplimentar

- Utilizați instrumentul electric numai cu mânerul suplimentar
- Montați mânerul suplimentar prin înșurubare conform metodei de operare, fie pe partea dreaptă, fie în partea stângă a capului sculei manuale.
- Mânerul suplimentar cu tampon moale de amortizare a vibrațiilor permite lucrul cu vibrații reduse și în același timp lucru plăcut și sigur.
- Nu faceți nici o modificare la mânerul auxiliar.
- Dacă mânerul auxiliar este deteriorat, nu continuați să-l utilizați.

Disc de polizat/rectificat

Respectați dimensiunile sculelor de șlefuit. Diametrul orificiului de pe disc trebuie să fie potrivit pentru flanșa de prindere dată. Nu folosiți adaptoare sau reductoare. Când utilizați discuri de tăiere cu diamant, asigurați-vă că direcția de rotație a săgeții de pe lama diamant coincide cu direcția de rotație a săgeții uneltei electrice (consultați direcția de rotație a săgeții de pe capul angrenajului).

Pentru a fixa roata de șlefuit / tăiat, înșurubați piulița de fixare și strângeți-o cu o cheie.

- După terminarea instalării sculei de rectificat, înainte de a porni dispozitivul electric, asigurați-vă că scula de rectificat este montată corect și că poate fi rotită liber cu mâna. Asigurați-vă că instrumentul de rectificat nu atinge capacul de protecție sau alte părți ale instrumentului. Un element din plastic (șaiță rotundă) este introdus în jurul extensiei de centrare în flanșa de prindere. Dacă această șaiță rotundă lipsește sau se deteriorează, flanșa de prindere trebuie înlocuită cu una nouă înainte de a fi utilizată în continuare.

Instrucțiuni de folosire

- Aveți grijă când tăiați caneluri în pereții portanți.
- Strângeți piesa de prelucrat dacă nu este fixată de propria greutate.
- Nu încărcați dispozitivul electric în așa fel încât să se oprească.
- Dacă ați supus dispozitivul electric manual la o sarcină grea, lăsați-o să meargă la ralanti câteva minute pentru a răci discul de lucru.
- Nu atingeți discurile de șlefuit sau de tăiat până nu s-au răcit suficient. Roțile de măcinare și tăiere devin foarte fierbinți în timpul lucrului.

- Nu utilizați acest dispozitiv electric cu un suport de tăiere.

Tăierea metalelor

- Când tăiați cu unelte abrazive care conțin un liant, utilizați întotdeauna o protecție de tăiere. La tăiere, lucrați cu o ușoară alimentare care corespunde materialului prelucrat. Nu aplicați presiune pe lama de tăiere, nu aplicați presiune sau lăsați-o să oscileze. Nu frânați discurile de tăiere care funcționează aplicând presiune pe peretele lor lateral. Lucrați întotdeauna cu aceste scule electrice împotriva direcției de rotație a lamei. În caz contrar, există pericolul ca acesta să devină necontrolat și să sară din tăietură. Când tăiați profile și țevi pătrate, cel mai bine este să începeți cu cea mai mică secțiune transversală.

Tăierea pietrei

- Când tăiați în piatră, asigurați-vă că praful este extras suficient de intens.
- Purtați un aparat respirator.
- Această unealtă electrică manuală poate fi utilizată numai pentru tăiere uscată / rectificarea uscată.
- Vă recomandăm să utilizați un disc de tăiere cu diamant pentru a tăia piatra.
- Dacă tăiați un material extrem de dur, cum ar fi betonul cu un conținut ridicat de pietriș, discul de tăiere cu diamant se poate supraîncălzi și poate fi deteriorat ca urmare. Un simptom clar al acestui lucru este coroana de scântei care se formează în jurul discului de tăiere a diamantului. În acest caz, opriți tăierea și lăsați lama să meargă la ralanti pentru o perioadă scurtă de timp la viteza maximă pentru a se răci. Încetinirea vizibilă a procesului de lucru și inelul de scântei care circulă sunt un semnal al matităii discului de tăiere a diamantului. Cu toate acestea, puteți ascuți lama de diamant făcând o scurtătură într-un material abraziv, cum ar fi gresie.

ÎNTREȚINEREA

- Înainte de a începe orice inspecție sau întreținere, opriți dispozitivul și scoateți bateria din dispozitiv.
- Curățați polizorul unghiular fără fir după fiecare utilizare. Dacă murdăria nu poate fi îndepărtată, folosiți o cârpă moale înmuiată cu apă și săpun. Nu folosiți niciodată agenți de curățare sau solvenți precum benzină, alcool, amoniac etc. Acești solvenți pot deteriora părțile din plastic ale produsului.
- Verificați dispozitivul în mod regulat și, dacă observați că unele piese sunt uzate sau deteriorate, înlocuiți-le ca măsură de precauție pentru propria siguranță. Piese uzate sau deteriorate ale dispozitivului pot fi înlocuite numai de un centru de service autorizat sau înlocuite de către dealer.
- Asigurați-vă că utilizați piese de schimb originale Worcraft.

PROTECȚIA MEDIULUI ÎNCONJURĂTOR



Simbolul pubelei marcată cu X, prezent pe produse sau documente însoțitoare înseamnă că produsele electrice și electronice utilizate nu trebuie aruncate la deșeurile municipale normale. Pentru eliminarea, reînnoirea și reciclarea corespunzătoare, livrați aceste produse în punctele de colectare desemnate, unde vor fi acceptate gratuit. În mod alternativ, în unele țări puteți returna produsele dvs. la un distribuitor local atunci când achiziționați un produs nou echivalent.

Eliminarea corespunzătoare a acestui produs va contribui la păstrarea resurselor naturale valoroase și va ajuta la prevenirea impactului negativ asupra mediului și sănătății umane, ceea ce ar putea fi consecințele eliminării necorespunzătoare a deșeurilor. Pentru detalii suplimentare, contactați autoritatea locală sau cel mai apropiat punct de colectare. Eliminarea necorespunzătoare a acestui tip de deșeurii poate duce la aplicarea amenzi în conformitate cu legislația națională.

WORCRAFT

PROFESSIONAL

Lista de garanție / Warranty

Numărul de fabricație:	Data vânzării:	Semnătura și ștampila vânzătorului:

Numele clientului (denumirea firmei):	Adresa clientului (sediul firmei):

Clientul prin semnătura sa confirmă, că instalația i-a fost prezentată și explicată, că a fost încunoștințat cu modul de folosire, punerea în funcțiune a mașinii și utilizare, și că instalația i-a fost eliberată (predată) completă.	Semnătura clientului:

Note despre reparații – reparații de garanție

Data primirii reclamației:	Data de sfârșit al reclamației:	Numărul de evidență a reclamației:	Semnătura de reparație garantată (nota despre reparația nexecutată)	Ștampila tehnicianului serviciului:

Condițiile de garanție

1. Furnizorul oferă pentru acest produs perioada de garanție menționată în această listă de garanție cu respectarea condițiilor modului de utilizare și depozitare a produsului, corespunzător cu condițiile și normele în vigoare, în sensul indicațiilor de utilizare. Perioada de garanție începe la data vânzării produsului. Garanția pentru baterii este de 12 luni.
2. Perioada de garanție prelungită de 5 ani se acordă clienților pentru produsul trecut în tabelul produselor cu garanția prezentată. Ultimul client este consumatorul, în condițiile că produsul nu va fi folosit ca obiect de comerț. Perioada prelungită este condiționată de control reglementar la centre de servicii autorizate ale furnizorului.
3. Perioada de garanție se prelungeste cu timpul cât a fost produsul în reparații de garanție. Această condiție este consemnată și în tabelul de reparații garantate. Beneficiarul poate revendica dreptul la asigurarea reparației la unul din centre de servis autorizat conform tabelului anexă „A” – centre de serviciu. Centre de serviciu „B” execută reparații de garanție numai la produsele, care au fost vândute la centrele lor de desfacere. Tabelul centrelor de serviciu este actualizat regulat la vânzători, cât și pe siteul de import: www.strendpro.sk.
4. Centrul de servicii este obligat să asigure reparația în termen stabilit de lege. Termenul stabilit de lege pentru rezolvarea reclamației începe cu ziua următoare după data de primire a reclamației de centru de servicii.
5. Reparația garantată fără plată poate nu fi revendicată când este vorba despre defecțiuni care au fost produse de folosirea produsului contrar prevederilor din indicațiile de utilizare, manipulare necorespunzătoare, defectarea mecanică curentă, uzura produsă de funcționarea mașinii, din vina deservirii, dezastru nestăvilit, intervenție neîndreptătită în produs, defecțiuni pricinuite de folosirea pieselor necorespunzătoare, carburanților necorespunzători și supraîncărcarea mașinii ca urmare a depășirii continue a limitei superioare de randament. Lucrările de curățire, întreținere curentă, repararea sau reglarea instalației, care poate executată de deservirea și sunt cuprinse în indicații de utilizare, nu fac parte din prevederile garanției.
6. Drept uzura curentă a pieselor se consideră uzura principală: a tuturor pieselor rotative și în mișcare, părților de tăiere și capacelor, șuruburilor tăietoare și pironului, curelelor de transmisie, transmisie în lanț, suprafeții de frecare a frânelor și ambreaj, dezenul anvelopelor și piesele de întreținere curentă cum sunt: filtre de aer, hidraulice și de ulei, lumânări de aprindere, rezervoare de ulei și de răcire.
7. Din garanția prelungită sunt scoase părțile mașinilor și instalației pentru care producătorul concret al acestor piese acordă garanția mai scurtă decât furnizorul pentru fiecare product în care sunt montate. Din această categorie fac parte: acumulatele, becurile și etc.
8. Dreptul de aplicare a revendicării rezultat din garanție are proprietarul produsului, dacă face acest lucru cel târziu în ultima zi a perioadei de garanție.
9. La rezolvarea reclamațiilor se procedează conform prevederilor corespunzătoare ale Codului comercial și Legii de protecție a consumatorului.
10. Controlul de servicii, care constituie condiția garanției prelungite de 5 ani poate fi efectuat numai în centrul de servicii autorizat al furnizorului, în intervale regulate; perioada între două controale nu poate depăși 12 luni. Primul control de servicii trebuie făcut cel târziu 12 luni de la data vânzării produsului. Controlul serviciilor efectuează centrele de servicii în perioada ultimelor trei luni și primelor două luni anului calendaristic. Fiecare control de servicii trebuie înregistrat în această listă de garanție cu introducerea datei controlului, semnătura și ștampila serviciului de control. Prin controlul serviciilor se înțelege controlul mașinii, înlocuirea materialului de umplură și filtrelor conform recomandării producătorului, înlocuire pieselor uzate și defecte, cât și reglarea proprie a mașinii. Randamentul controlului de servicii și materialul folosit se stabilește conform tarifului valabil al centrului de servicii.

La aplicarea reclamației reclamantul este obligat să preîntepe lângă reclamație produsul complet și curat, documentul de cumpărare sau lista de garanție completată și confirmată. În cazul garanției prelungite înregistrări ale controlului de servicii și documentele de impoyit pentru fiecare control. În cazul neîndeplinirii a vreunei condiții garanției prelungite cuprinse în această listă de garanție, se acorda pentru produs perioada de garanție de 2 ani.

SERVICE ÎN GARANȚIE ȘI POSTGARANȚIE ESTE EFECTUAT DE CĂTRE REPREZENTANTUL AUTORIZAT AL PRODUCĂTORULUI

Reprezentantul împuternicit al producătorului: Slovakia Trend Export-Import s.r.o., Michalovská 87/1414, 073 01 Sobrance

Fax: (056) 652-2329 Tel: 0915 392 687 E-mail: servis@slovakia-trend.sk

CORDLESS ANGLE GRINDER

INTENDED USE

The angle grinder is a tool for cutting, scrubbing and brushing metal, concrete or tiles without using water.

The device is not intended for any other types of applications (e.g. grinding with unsuitable grinding tools, grinding with a coolant solution, grinding or cutting hazardous materials such as asbestos).

The device is intended to be used by do-it-yourselfers. It was not designed for heavy commercial use.

The tool is to be used by adults. Children under the age of 16 may not use the tool except under supervision.

The manufacturer is not liable for damages caused by an improper use or incorrect operation of this device.

TECHNICAL SPECIFICATIONS

1















NOISE/VIBRATION INFORMATION

The vibration level given in this information sheet has been measured in accordance with a standardised test given in EN 60745 and may be used to compare one tool with another. It may be used for a preliminary assessment of exposure.

The declared vibration emission level represents the main applications of the tool. However, if the tool is used for different applications, with different accessories or insertion tools or is poorly maintained, the vibration emission may differ. This may significantly increase the exposure level over the total working period.

An estimation of the level of exposure to vibration should also take into account the times when the tool is switched off or when it is running but not actually doing the job. This may significantly reduce the exposure level over the total working period. Identify additional safety measures to protect the operator from the effects of vibration such as: maintain the tool and the accessories, keep the hands warm, organisation of work patterns.

EXPLANATION OF SYMBOLS

	Attention!		Pull out mains plug immediately, if the mains cable is damaged, entangled or severed. Always remove the mains plug before working on the device.
	Read the manual.		Wear ear protection.
	Wear eye protection		Wear breathing protection
	Risk of cuts! Wear cut-resistant gloves		Do not use for side grinding
	Do not use for wet grinding		Do not use defective discs
	Suitable for metal		Wear safety shoes
	Electrical appliances must not be disposed of with the domestic waste.		Protection class II

PRODUCT ELEMENTS

2

2	Additional handle	3	Spindle stop button
4	Threads for additional handgrip	5	On/off switch
6	Handgrip	7	Activation button battery Indicator
8	Battery indicator	9	Battery pack
10	Battery release button	15	Tightening lever for protective hood
16	Cutting disc		

SAFETY

General Power Tool Safety Warnings

⚠ WARNING Read all safety warnings and all instructions.

Failure to follow the warnings and instructions may result in electric shock, fire and/or serious injury.

Save all warnings and instructions for future reference.

The term "power tool" in the warnings refers to your mainsoperated (corded) power tool or battery-operated (cordless) power tool.

Work area safety

- Keep work area clean and well lit. Cluttered or dark areas invite accidents.
- Do not operate power tools in explosive atmospheres, such as in the presence of flammable liquids, gases or dust. Power tools create sparks which may ignite the dust or fumes.
- Keep children and bystanders away while operating a power tool. Distractions can cause you to lose control.

Electrical safety

- Power tool plugs must match the outlet. Never modify the plug in any way. Do not use any adapter plugs with earthed (grounded) power tools. Unmodified plugs and matching outlets will reduce risk of electric shock.
- Avoid body contact with earthed or grounded surfaces, such as pipes, radiators, ranges and refrigerators. There is an increased risk of electric shock if your body is earthed or grounded.
- Do not expose power tools to rain or wet conditions. Water entering a power tool will increase the risk of electric shock.
- Do not abuse the cord. Never use the cord for carrying, pulling or unplugging the power tool. Keep cord away from heat, oil, sharp edges and moving parts. Damaged or entangled cords increase the risk of electric shock.
- When operating a power tool outdoors, use an extension cord suitable for outdoor use. Use of a cord suitable for outdoor use reduces the risk of electric shock.
- If operating a power tool in a damp location is unavoidable, use a residual current device (RCD) protected supply. Use of an RCD reduces the risk of electric shock.

Personal safety

- Stay alert, watch what you are doing and use common sense when operating a power tool. Do not use a power tool while you are tired or under the influence of drugs, alcohol or medication. A moment of inattention while operating power tools may result in serious personal injury.
- Use personal protective equipment. Always wear eye protection. Protective equipment such as dust mask, non-skid safety shoes, hard hat, or hearing protection used for appropriate conditions will reduce personal injuries.
- Prevent unintentional starting. Ensure the switch is in the off-position before connecting to power source and/or battery pack, picking up or carrying the tool. Carrying power tools with your finger on the switch or energizing power tools that have the switch on invites accidents.
- Remove any adjusting key or wrench before turning the power tool on. A wrench or a key left attached to a rotating part of the power tool may result in personal injury.
- Do not overreach. Keep proper footing and balance at all times. This enables better control of the power tool in unexpected situations.
- Dress properly. Do not wear loose clothing or jewellery. Keep your hair, clothing and gloves away from moving parts. Loose clothes, jewellery or long hair can be caught in moving parts.

- Store idle power tools out of the reach of children and do not allow persons unfamiliar with the power tool or these instructions to operate the power tool. Power tools are dangerous in the hands of untrained users.
- Maintain power tools. Check for misalignment or binding of moving parts, breakage of parts and any other condition that may affect the power tool's operation. If damaged, have the power tool repaired before use. Many accidents are caused by poorly maintained power tools.
- Keep cutting tools sharp and clean. Properly maintained cutting tools with sharp cutting edges are less likely to bind and are easier to control.
- Use the power tool, accessories and tool bits etc. in accordance with these instructions, taking into account the working conditions and the work to be performed. Use of the power tool for operations different from those intended could result in a hazardous situation.

Use and handling of the cordless electrical power tool

- a) Charge a rechargeable battery unit using only the charger recommended by the manufacturer. Chargers are often designed for a particular type of rechargeable battery unit. There is the danger of fire if other types of rechargeable battery units are used.
- b) Only the rechargeable battery units supplied are to be used with an electrical power tool. The use of other rechargeable battery units may lead to the danger of injury or fire.
- c) When they are not being used, store rechargeable battery units away from paperclips, coins, keys, nails, screws or other small metal objects that could cause the contacts to be bridged. Short-circuiting the contacts of a rechargeable battery unit may result in heat damage or fire.
- d) Fluids may leak out of rechargeable battery units if they are misused. If this happens, avoid contact with the fluid. If contact occurs, flush the affected area with water. Seek additional medical help if any of the fluid gets into your eyes. Escaping battery fluid may cause skin irritation or burns.

Service

- Have your power tool serviced by a qualified repair person using only identical replacement parts. This will ensure that the safety of the power tool is maintained.

SPECIAL SAFETY DIRECTIONS FOR BATTERY-OPERATED TOOLS

- a) **Ensure that the device is switched off before inserting the battery.** Inserting a battery into a power tool that is switched on may result in accidents.
- b) **Recharge the batteries indoors only because the battery charger is designed for indoor use only.**
- c) **To reduce the electric shock hazard, unplug the battery charger from the mains before cleaning the charger.**
- d) **Do not subject the battery to strong sunlight over long periods and do not leave it on a heater.** Heat damages the battery and there is a risk of explosion.
- e) **Allow a hot battery to cool before charging.**
- f) **Do not open up the battery and avoid mechanical damage to the battery.** Risk of short circuit and fumes may be emitted that irritate the respiratory tract. Ensure fresh air and seek medical assistance in the event of discomfort.
- g) **Do not use non-rechargeable batteries!**

CORRECT HANDLING OF THE BATTERY CHARGER

a) This device can be used by children aged 8 and over and by people with reduced physical, sensory or mental capacities or with a lack of experience or knowledge, if they are supervised or have been instructed regarding safe use of the device and understand the resulting risks. Children are not permitted to play with the device. Cleaning and user maintenance are not to be undertaken by children without supervision.

b) Children should be supervised to ensure that they do not play with the appliance.

c) To charge the battery, use only the charger supplied. Risk of fire and explosion. This ensures that the safety of the device is maintained.

d) Before each use, check the charger, cable and plug and have them repaired by qualified professionals and only with original parts. Do not use a defective charger and do not open it up yourself. This ensures that the safety of the device is maintained.

e) Connect the charger only to a socket with an earth. Ensure that the mains voltage matches the specifications on the charger rating plate. Risk of electric shock.

f) Disconnect the charger from the mains before closing or opening connection to the battery / power tool / device.

g) Keep the charger clean and away from wet and rain. Do not use the charger outdoors. Dirt and the entry of water increase the risk of electric shock.

h) Operate the charger only with the appropriate original batteries. Charging other batteries may result in injuries and risk of fire.

i) Avoid mechanical damage to the charger. This can result in internal short circuits.

j) Do not operate the charger on a combustible surface (e.g. paper, textiles). Risk of fire due to heating during charging.

k) If the power cable for this equipment is damaged, it must be replaced by the manufacturer, a customer service agent of the same or a similarly qualified person in order to prevent hazards.

l) The battery of the appliance is not fully charged at the time of delivery. It therefore needs to be fully recharged before you use it for the first time. For the first recharge cycle we recommend that you charge the battery for about 1 hour. Slot the battery into the base and plug the battery charger into a mains outlet.

m) When the battery is fully charged, unplug the charger from the mains and from the appliance. Charging time is approx. 1 hour.

n) Do not charge the battery continuously since this may damage the battery cells.

Note: Repeatedly charging small capacities may damage the battery cells. Recharge the battery only if the appliance is becoming slow.

o) Do not use the charger to charge nonrechargeable batteries.

RESIDUAL RISKS

Even if properly operating and handling this electric tool, some residual risks will remain. Due to its construction and build, this electric tool may present the following hazards:

a) Cuts

b) Ear damage if working without ear protection.

c) Damage to your health caused by swinging your hands and arms when operating the appliance for longer periods of time or if the unit is not held or maintained properly.



Warning! During operation, this electric tool generates an electromagnetic field which, under certain circumstances, may impair the functionality of active or passive medical implants. To reduce the risk of serious or lethal injuries, we recommend that persons with medical implants consult their doctor and the manufacturer of their medical implant before operating the machine.

Safety instructions for all applications

Common safety instructions for grinding, sanding, working with wire brushes and cutting grinders:

• **This electric tool is to be used as a grinder, sander, wire brush and cutting grinder. Follow all safety instructions, directives, illustrations and facts which you receive with the device.** If you do not follow these instructions, an electrical shock, fire and/or serious injury may occur.

• **This electric tool is not suitable for cup brushes.** Using the electric tool in ways for which it is not intended may cause hazards and injuries.

• **This electric tool is not suitable for cup wheels, mounted points or grinding cones.** Using the electric tool in ways for which it is not intended may cause hazards and injuries.

• **This electric tool is not suitable for polishing.** Using the electric tool in ways for which it is not intended may cause hazards and injuries.

• **Do not use any accessories that are not specifically intended and recommended for this electric tool by the manufacturer.** Simply because an accessory can be attached to your electric tool does not guarantee safe operation.

• **The allowable rotation speed of the attachment tools must be at least as high as the highest rotation speed indicated on the electric tool.** Accessories that run faster than the allowable speed can break and fly apart.

• **The outside diameter and thickness of the attachment tool must correspond to the dimensions indicated for your electric tool.** Attachment tools which are wrongly dimensioned cannot be sufficiently shielded or controlled.

• **Attachment tools with threaded attachment must fit the threading of the grinding spindle exactly. For attachment tools which are mounted through a flange, the diameter of the hole in the attachment tool must fit the mounting diameter of the flange.** Attachment tools which cannot be precisely attached to the electric tool turn unevenly, vibrate very strongly and can ultimately lead to a loss of control.

• **Never use damaged attachment tools. Check attachment tools such as grinding discs for chipping or cracks, grinding plates for cracks, wear or strong abrasion and wire brushes for loose or broken wires before using them. If the electric tool or the attachment tool falls off, check whether it is damaged or, use an undamaged attachment tool. If you have checked the attachment tool and attached it, keep yourself and any nearby persons beyond the level of the rotating attachment tool and allow the device to run for 1 min. at the highest rotational speed.** Damaged tools usually break during this test period.

• **Wear personal safety equipment. Depending on the application, use full face shields, eye protection or safety goggles. In so far as it is appropriate, wear dust masks, ear protection, gloves or special aprons which keep small grinding and material particles away from you.** Eyes should be protected from the foreign matter which can be caused to fly during the various applications. Dust or breathing masks should filter the dust that is created during operation. If you are exposed to loud noise for a long time, you may suffer hearing loss.

• **Ensure that other people are at a safe distance to your working area. Anyone who enters the working**

area should wear personal protective equipment.

Broken bits from the piece being worked or broken attachment tools can fly away and cause injuries even beyond the direct working area.

- **Hold the electric tool only by the insulated gripping surfaces when performing work in which the cutting tool may come into contact with hidden wiring or its own cord.** Contact with a live wire can also cause a charge in metal parts of the device and result in an electric shock.
- **Keep the cord away from the rotating attachment tool.** If you lose control of the device, the power cord can become separated or caught and your hand or arm may be pulled into the rotating attachment tool.
- **Never put the electric tool down before the attachment tool has come to a full stop.** The rotating attachment tool can come into contact with the surface upon which it is set, whereby you could lose control of the electric tool.
- **Never allow the electric tool to run whilst you are carrying it.** Your clothing may accidentally come into contact with the rotating attachment tool and get caught and the attachment tool could drill into your body.
- **Clean the ventilation slots of your electric tool routinely.** The motor air pulls dust into the housing and, should too much metallic dust collect, could cause electrical hazards.
- **Never use the electric tool near flammable material.** Sparks could ignite this material.
- **Do not use attachment tools which require liquid coolant.** Using water or another liquid coolant could lead to electrical shock.

Additional safety instructions

- Connect the appliance only to a power socket with a residual current circuit breaker of rated residual current no more than 30 mA.
- Keep power cords and extension cords away from the disc. If they are damaged or cut through, immediately pull the plug from the outlet. Do not touch the cable before it has been disconnected from the power supply. Risk of electric shock!
- The replacement of the plug or the connection line must always be executed by the manufacturer of the electric tool or his/her customer service in order to avoid any hazards.
- Only use grinding discs where the indicated rotational speed is at least as high as what has been specified on the name plate of the device.
- Carry out a visual inspection of the grinding disc before use. Do not use any damaged or deformed grinding discs. Replace any damaged or worn grinding discs.
- Make sure that the sparks produced by grinding do not present a danger, e.g. reach people or ignite flammable substances.
- Always wear safety goggles, safety gloves, respiratory protection and ear protection when grinding, brushing and cutting.
- Never keep the fingers between the grinding disc and spark protection or in close proximity to the protective hoods. There is a risk of crushing.
- The rotating parts of the device cannot be covered due to functional reasons. Therefore, proceed cautiously and hold the workpiece firmly in order to avoid slipping which could cause your hands to come into contact with the grinding disc.
- The workpiece gets hot during grinding. Do not touch the machined area, allow it to cool down. There is a risk of burning. Do not use coolants or the like.
- If you are tired or have consumed alcohol or tablets, do not work with the device. Always have a break on time.
- Turn off the appliance and, before doing any servicing, remove the battery.

RESIDUAL RISKS

Even if properly operating and handling this

electric tool, some residual risks will remain. Due to its construction and build, this electric tool may present the following hazards:

- a) Cuts
- b) Ear damage if working without ear protection.
- c) Damage to your health caused by swinging your hands and arms when operating the appliance for longer periods of time or if the unit is not held or maintained properly.
- d) Health injuries which result from swinging hand and arm, in the event that the device is used over a longer period of time or is not used and maintained properly.



Warning! During operation, this electric tool generates an electromagnetic field which, under certain circumstances, may impair the functionality of active or passive medical implants. To reduce the risk of serious or lethal injuries, we recommend that persons with medical implants consult their doctor and the manufacturer of their medical implant before operating the machine.

Kickback

Kickback is the sudden reaction from a chopping or blocked grinder attachment such as a grinding disc, grinding plate, wire brush etc. Chopping or blocking leads to sudden stopping of the rotating attachment. This causes an uncontrolled electric tool to accelerate in a direction counter to the rotational direction of the attachment tool. If, for example, a grinding disc cuts into the workpiece or blocks it, the edge of the grinding disc that digs into the workpiece can get caught and, through that, break off the grinding disc or cause a kickback. The grinding disc then moves towards or away from the operator, depending on the direction of rotation of the disc at the blocked spot. Here, the grinding discs can also break. A kickback is caused by wrongly or incorrectly operating the electric tool. It can be avoided by suitable cautionary measures, such as described below.

- a) **Hold the electric tool very firmly** and bring your body and your arm into a position in which you can resist the kickback force. Always use the supplemental handle if available to give you the best control over kickback force or reaction time during acceleration. The operator can master the kickback and reaction force through suitable precautions.
- b) **Never bring your hands near a rotating attachment tool.** The attachment tool can run over your hand in the kickback.
- c) **Keep your body away from the area in which the electric tool would move during a kickback.** The kickback drives the electric tool in the counter-direction to the rotation of the grinding disc at the blocked spot.
- d) **Work particularly cautiously in corner areas or where there are sharp corners etc.** Prevent the attachment tools from recoiling from the workpiece and jamming. The rotating attachment tool tends to jam when near corners, sharp edges or when it recoils from such. This causes a loss of control or kickback.
- e) **Do not use chain or toothed saw blades.** Such attachment tools frequently cause a kickback or loss of control over the electric tool.

Special safety instructions for grinding and cutting

- a) **Use only grinders which have been approved for your electric tool and the protective hood intended for these grinders.** Grinders which are not intended for the electric tool may not be sufficiently shielded and are unsafe.
- b) **Depressed centre grinding wheels must be pre-**

mounted in such a way that their grinding surface does not protrude over the level of the edge of the protective cover. An incorrectly mounted grinding wheel which protrudes beyond the level of the edge of the protective cover cannot be adequately shielded.

c) The protective hood must be securely attached to the electric tool and adjusted so that the greatest level of safety is reached, i.e., the smallest possible amount of the grinder is exposed to the operator. The protective hood should protect the operator from broken bits and accidental contact with the grinder.

d) Grinders may only be used for the recommended attachment options. For example: Never grind with the side surface of a cutting disc. Cutting discs are for cutting material using the edge of the disc. Pushing sideways on these grinders can break them.

e) Always use undamaged clamping flanges of the correct size and shape for the grinding disc you selected. Suitable flanges support the grinding disc and thus reduce the danger of the grinding disc breaking. Flanges for cutting discs can be distinguished from flanges for other grinding discs.

f) Do not use worn grinding discs for larger electric tools. Grinding discs for larger electric tools are not set up for the higher rotation speeds of smaller electric tools and can break.

Other special safety instructions for cutting grinding

a) Avoid blocking the cutting disc or pressing down too hard.

Do not make any excessively deep cuts. Overloading the cutting disc increases wear and its tendency to tilt or block and, with that, to kickback or break the grinder.

b) Avoid the area in front of and behind the rotating cutting disc. When you move the cutting disc by itself in the workpiece, in the event that the electric tool kicks back with the rotating disc, it can spin directly towards you.

c) If the cutting disc jams, or you interrupt your work, switch the device off and hold it until the disc has come to a full stop. Never try to pull the cutting disc out of the cut while it is still running, because it can kick back. Identify and correct the cause of the jamming.

ASSEMBLY / OPERATION

3 | 4 | 5 | 6 | 7

MAINTENANCE



Make sure that the machine is not live when carrying out maintenance work on the motor. Regularly clean the machine housing with a soft cloth, preferably after each use. Keep the ventilation slots free from dust and dirt. If the dirt does not come off use a soft cloth moistened with soapy water. Never use solvents such as petrol, alcohol, ammonia water, etc. These solvents may damage the plastic parts.

The machine requires no additional lubrication. If a fault occur, e.g. after wear of a part, please contact your local dealer's service.

ENVIRONMENT PROTECTION

In order to prevent the machine from damage during transport, it is delivered in a sturdy packaging. Most of the packaging materials can be recycled. Take these materials to the appropriate recycling locations. Take your unwanted machines to your local dealer. Here they will be disposed of in an environmentally safe way.

Li-ion batteries can be recycled. Deliver them to a disposal site for chemical waste so that they can be recycled or disposed of in an environmentally friendly manner.



Discarded electric appliances are recyclable and should not be discarded in the domestic waste! Please actively support us in conserving resources and protecting the environment by returning this appliance to the collection centres (if available).

DECLARATION OF CONFORMITY

We declare under our sole responsibility that this product is in conformity with the following standards or standardized documents: EN60745-1:2009+A11:2010; EN60745-2-3:2011+A2:2013+A11,A12:2014+A13:2015; EN55014-1:2006+A1 : 2009+A2:2011; EN55014-2:2015; in accordance with the regulations 2006/42/EC, 2014/30/EU.

NOISE/VIBRATION Measured in accordance with EN60745 the sound pressure level of this tool is <88dB(A) and the sound power level is <99dB(A) (standard deviation: 3 dB), and the vibration is <4,9 m/s².

d) Do not switch the electric tool on again as long as it is in the workpiece. Allow the cutting disc to first reach its full rotational speed before you carefully resume with the cutting. Otherwise, the disc may catch, spring away from the workpiece or cause a kickback.

e) Support plates or workpieces to reduce the risk of kickback from a jammed cutting disc. Large workpieces may bend under their own weight. The workpiece must be supported on both sides of the disc, near the cutting disc as well as also at the edge.

f) Be particularly careful for pocketcuts in existing walls or other areas where you cannot see what is there. The cutting disc may cause a kickback when it cuts into gas or water lines, electrical lines or other hidden objects.

Additional safety instructions for sanding

Special safety instructions for sanding:

• **Do not use overly large sandpaper sheets; follow the manufacturer's information for sandpaper sizes.**

Sandpaper sheets which extend beyond the sanding plate can cause injuries and can block, tear the sandpaper, or cause kickback.

Additional safety instructions for working with wire brushes

Special safety instructions for working with wire brushes:

• **Be aware that the wire brushes also lose wire pieces during typical use. Do not overload the wires by pressing down too hard.** Flying wire pieces can very easily penetrate thin clothing and/or your skin.

• **If a protective hood is recommended, do not allow the wire brushes and the protective hood to touch each other.** The diameter of plate and cup brushes can enlarge if too much pressure and centrifugal force is exerted.

AKKU-WINKELSCHLEIFER

BESTIMMUNGSGEMÄßER GEBRAUCH

Der Winkelschleifer ist ein Gerät zum Trennen, Schruppen und Bürsten von Metall, Beton oder Fliesen ohne Verwendung von Wasser.

Für alle anderen Anwendungsarten (z.B. Schleifen mit nicht geeigneten Schleifwerkzeugen, Schleifen mit einer Kühlflüssigkeit, Schleifen oder Trennen gesundheitsgefährdender Materialien wie Asbest) ist das Gerät nicht vorgesehen.

Das Gerät ist für den Einsatz im Heimwerkerbereich bestimmt. Es wurde nicht für den gewerblichen Dauereinsatz konzipiert. Das Gerät ist zum Gebrauch durch Erwachsene bestimmt. Jugendliche über 16 Jahre dürfen das Gerät nur unter Aufsicht benutzen.

TECHNISCHE DATEN

1















GERAUSCH-/VIBRATIONSINFORMATION

Der in diesen Anweisungen angegebene Schwingungspegel ist entsprechend einem in EN 60745 genormten Messverfahren gemessen worden und kann für den Vergleich von Elektrowerkzeugen miteinander verwendet werden. Er eignet sich auch für eine vorläufige Einschätzung der Schwingungsbelastung. Der angegebene Schwingungspegel repräsentiert die hauptsächlichen Anwendungen des Elektrowerkzeugs. Wenn allerdings das Elektrowerkzeug für andere Anwendungen, mit unterschiedlichen Zubehören, mit abweichenden Einsatzwerkzeugen oder ungenügender Wartung eingesetzt wird, kann der Schwingungspegel abweichen. Dies kann die Schwingungsbelastung über den gesamten Arbeitszeitraum deutlich erhöhen.

Für eine genaue Abschätzung der Schwingungsbelastung sollten auch die Zeiten berücksichtigt werden, in denen das Gerät abgeschaltet ist oder zwar läuft, aber nicht tatsächlich im Einsatz ist. Dies kann die Schwingungsbelastung über den gesamten Arbeitszeitraum deutlich reduzieren.

Legen Sie zusätzliche Sicherheitsmaßnahmen zum Schutz des Bedieners vor der Wirkung von Schwingungen fest wie zum Beispiel: Wartung von Elektrowerkzeug und Einsatzwerkzeugen, Warmhalten der Hände, Organisation der Arbeitsabläufe.

ERLÄUTERUNG DER BILDSYMBOLE

	Achtung!		Ziehen Sie sofort den Netzstecker, wenn das Netzkabel beschädigt, verwickelt oder durchtrennt wurde. Ziehen Sie vor allen Arbeiten an dem Gerät den Netzstecker.
	Betriebsanleitung lesen		Tragen Sie einen Gehörschutz
	Tragen Sie einen Augenschutz		Tragen Sie einen Atemschutz.
	Gefahr durch Schnittverletzungen! Tragen Sie schnittsichere Handschuhe		Nicht zulässig für Seitenschleifen
	Nicht zulässig für Nassschleifen		Keine defekte Scheiben verwenden
	Eignung für Metall		Sicherheitsschuhe tragen
	Elektrogeräte gehören nicht in den Hausmüll.		Schutzklasse II

WERKZEUG-ELEMENTE

2

2	Zusatzgriff	3	Spindel-Arretiertaste
4	Gewinde für Zusatzgriff	5	Ein-/Ausschalter
6	Handgriff	7	Taste für Ladezustandsanzeige
8	Akku-Ladezustandsanzeige	9	Akku
10	Entriegelungstaste Akku (nicht sichtbar)	15	Spannhebel für Schutzhaube
16	Trennscheibe		

SICHERHEIT

Arbeitsbereiche können zu Unfällen führen.

- **Arbeiten Sie mit dem Elektrowerkzeug nicht in explosionsgefährdeter Umgebung, in der sich brennbare Flüssigkeiten, Gase oder Staube befinden.** Elektrowerkzeuge erzeugen Funken, die den Staub oder die Dämpfe entzünden können.
- **Halten Sie Kinder und andere Personen während der Benutzung des Elektrowerkzeugs fern.** Bei Ablenkung können Sie die Kontrolle über das Gerät verlieren.

Elektrische Sicherheit

- **Der Anschlussstecker des Elektrowerkzeuges muss in die Steckdose passen.** Der Stecker darf in keiner Weise verändert werden. Verwenden Sie keine Adapterstecker gemeinsam mit Schutzgeerdeten Elektrowerkzeugen. Unveränderte Stecker und passende Steckdosen verringern das Risiko eines elektrischen Schlages.
- **Vermeiden Sie Körperkontakt mit geerdeten Oberflächen wie von Rohren, Heizungen, Herden und Kuhlsschränken.** Es besteht ein erhöhtes Risiko durch elektrischen Schlag, wenn Ihr Körper geerdet ist.
- **Halten Sie Elektrowerkzeuge von Regen oder Nässe fern.** Das Eindringen von Wasser in ein Elektrowerkzeug erhöht das Risiko eines elektrischen Schlages.
- **Zweckentfremden Sie das Kabel nicht, um das Elektrowerkzeug zu tragen, aufzuhängen oder um den Stecker aus der Steckdose zu ziehen.** Halten Sie das Kabel fern von Hitze, Öl, scharfen Kanten oder sich bewegenden Gerateteilen. Beschädigte oder verwickelte Kabel erhöhen das Risiko eines elektrischen Schlages.
- **Wenn Sie mit einem Elektrowerkzeug im Freien arbeiten, verwenden Sie nur Verlängerungskabel, die auch für den Außenbereich geeignet sind.** Die Anwendung eines für den Außenbereich geeigneten Verlängerungskabels verringert das Risiko eines elektrischen Schlages.
- **Wenn der Betrieb des Elektrowerkzeuges in feuchter Umgebung nicht vermeidbar ist, verwenden Sie einen Fehlerstromschutzschalter.** Der Einsatz eines Fehlerstromschutzschalters vermindert das Risiko eines elektrischen Schlages.

Sicherheit von Personen

- **Seien Sie aufmerksam, achten Sie darauf, was Sie tun, und gehen Sie mit Vernunft an die Arbeit mit einem Elektrowerkzeug.** Benutzen Sie kein Elektrowerkzeug, wenn Sie mude sind oder unter dem Einfluss von Drogen, Alkohol oder Medikamenten stehen. Ein Moment der Unachtsamkeit beim Gebrauch des Elektrowerkzeuges kann zu ernsthaften Verletzungen führen.
- **Tragen Sie persönliche Schutzausrüstung und immer eine Schutzbrille.** Das Tragen persönlicher Schutzausrüstung, wie Staubmaske, rutschfeste Sicherheitsschuhe, Schutzhelm oder Gehörschutz, je nach Art und Einsatz des Elektrowerkzeuges, verringert das Risiko von Verletzungen.
- **Vermeiden Sie eine unbeabsichtigte Inbetriebnahme.** Vergewissern Sie sich, dass das Elektrowerkzeug ausgeschaltet ist, bevor Sie es an die Stromversorgung und/oder den Akku anschließen, es aufnehmen oder tragen. Wenn Sie beim Tragen des Elektrowerkzeuges den Finger am Schalter haben oder das Gerät eingeschaltet an die Stromversorgung anschließen, kann dies zu Unfällen führen.
- **Entfernen Sie Einstellwerkzeuge oder Schraubenschlüssel, bevor Sie das Elektrowerkzeug einschalten.** Ein Werkzeug oder Schlüssel, der sich in einem drehenden Gerateteil befindet, kann zu Verletzungen führen.
- **Vermeiden Sie eine abnormale Körperhaltung.** Sorgen Sie für einen sicheren Stand und halten Sie jederzeit das

Gleichgewicht. Dadurch können Sie das Elektrowerkzeug in unerwarteten Situationen besser kontrollieren.

- **Tragen Sie geeignete Kleidung.** Tragen Sie keine weite Kleidung oder Schmuck. Halten Sie Haare, Kleidung und Handschuhe fern von sich bewegenden Teilen. Lockere Kleidung, Schmuck oder lange Haare können von sich bewegenden Teilen erfasst werden.
- **Wenn Staubabsaug- und -auffangeinrichtungen montiert werden können, vergewissern Sie sich, dass diese angeschlossen sind und richtig verwendet werden.** Verwendung einer Staubabsaugung kann Gefährdungen durch Staub verringern.

Verwendung und Behandlung des Elektrowerkzeuges

- **Überlasten Sie das Gerät nicht.** Verwenden Sie für Ihre Arbeit das dafür bestimmte Elektrowerkzeug. Mit dem passenden Elektrowerkzeug arbeiten Sie besser und sicherer im angegebenen Leistungsbereich.
- **Benutzen Sie kein Elektrowerkzeug, dessen Schalter defekt ist.** Ein Elektrowerkzeug, das sich nicht mehr ein- oder ausschalten lässt, ist gefährlich und muss repariert werden.
- **Ziehen Sie den Stecker aus der Steckdose und/oder entfernen Sie den Akku, bevor Sie Gerateinstellungen vornehmen, Zubehorteile wechseln oder das Gerät weglegen.** Diese Vorsichtsmaßnahme verhindert den unbeabsichtigten Start des Elektrowerkzeuges.
- **Bewahren Sie unbenutzte Elektrowerkzeuge außerhalb der Reichweite von Kindern auf.** Lassen Sie Personen das Gerät nicht benutzen, die mit diesem nicht vertraut sind oder diese Anweisungen nicht gelesen haben. Elektrowerkzeuge sind gefährlich, wenn sie von unerfahrenen Personen benutzt werden.
- **Pflegen Sie Elektrowerkzeuge mit Sorgfalt.** Kontrollieren Sie, ob bewegliche Teile einwandfrei funktionieren und nicht klemmen, ob Teile gebrochen oder so beschädigt sind, dass die Funktion des Elektrowerkzeuges beeinträchtigt ist. Lassen Sie beschädigte Teile vor dem Einsatz des Gerätes reparieren. Viele Unfälle haben ihre Ursache in schlecht gewarteten Elektrowerkzeugen.
- **Halten Sie Schneidwerkzeuge scharf und sauber.** Sorgfältig gepflegte Schneidwerkzeuge mit scharfen Schneidkanten verklemmen sich weniger und sind leichter zu führen.
- **Verwenden Sie Elektrowerkzeug, Zubehör, Einsatzwerkzeuge usw. entsprechend diesen Anweisungen.** Berücksichtigen Sie dabei die Arbeitsbedingungen und die auszuführende Tätigkeit. Der Gebrauch von Elektrowerkzeugen für andere als die vorgesehenen Anwendungen kann zu gefährlichen Situationen führen.

Verwendung und Behandlung des Akkuwerkzeugs

- a) Laden Sie die Akkus nur in Ladegeräten auf, die vom Hersteller empfohlen werden. Für ein Ladegerät, das für eine bestimmte Art von Akkus geeignet ist, besteht Brandgefahr, wenn es mit anderen Akkus verwendet wird.
- b) Verwenden Sie nur die dafür vorgesehenen Akkus in den Elektrowerkzeugen. Der Gebrauch von anderen Akkus kann zu Verletzungen und Brandgefahr führen.
- c) Halten Sie den nicht benutzten Akku fern von

Büroklammern, Münzen, Schlüsseln, Nägeln, Schrauben oder anderen kleinen Metallgegenständen, die eine Überbrückung der Kontakte verursachen könnten. Ein Kurzschluss zwischen den Akkukontakten kann Verbrennungen oder Feuer zur Folge haben.

d) Bei falscher Anwendung kann Flüssigkeit aus dem Akku austreten. Vermeiden Sie den Kontakt damit. Bei zufälligem Kontakt mit Wasser abspülen. Wenn die Flüssigkeit in die Augen kommt, nehmen Sie zusätzlich ärztliche Hilfe in Anspruch. Austretende Akkufflüssigkeit kann zu Hautreizungen oder Verbrennungen führen.

Service

• **Lassen Sie Ihr Elektrowerkzeug nur von qualifiziertem Fachpersonal und nur mit Original-Ersatzteilen reparieren.**

Damit wird sichergestellt, dass die Sicherheit des Elektrowerkzeuges erhalten bleibt.

Spezielle Sicherheitshinweise für Akkugeräte

a) Stellen Sie sicher, dass das Gerät ausgeschaltet ist, bevor Sie den Akku einsetzen. Das Einsetzen eines Akkus in ein Elektrowerkzeug, das eingeschaltet ist, kann zu Unfällen führen.

b) Laden Sie Ihre Batterien nur im Innenbereich auf, weil das Ladegerät nur dafür bestimmt ist.

c) Um das Risiko eines elektrischen Schlags zu reduzieren, ziehen Sie den Stecker des Ladegeräts aus der Steckdose heraus, bevor Sie es reinigen.

d) Setzen Sie den Akku nicht über längere Zeit starker Sonneneinstrahlung aus und legen Sie ihn nicht auf Heizkörpern ab. Hitze schadet dem Akku und es besteht Explosionsgefahr.

e) Lassen Sie einen erwärmten Akku vor dem Laden abkühlen.

f) Öffnen Sie den Akku nicht und vermeiden Sie eine mechanische Beschädigung des Akkus. Es besteht die Gefahr eines Kurzschlusses und es können Dämpfe austreten, die die Atemwege reizen. Sorgen Sie für Frischluft und nehmen Sie bei Beschwerden zusätzlich ärztliche Hilfe in Anspruch.

g) Verwenden Sie keine nicht wiederaufladbaren Batterien!

RICHTIGER UMGANG MIT DEM AKKULADEGERÄT

a) Dieses Gerät kann von Kindern ab 8 Jahren und darüber sowie von Personen mit verringerten physischen, sensorischen oder mentalen Fähigkeiten oder Mangel an Erfahrung und Wissen benutzt werden, wenn sie beaufsichtigt oder bezüglich des sicheren Gebrauchs des Gerätes unterwiesen wurden und die daraus resultierenden Gefahren verstehen. Kinder dürfen nicht mit dem Gerät spielen. Reinigung und Benutzer Wartung dürfen nicht von Kindern ohne Beaufsichtigung durchgeführt werden.

b) Kinder sollten beaufsichtigt werden, um sicherzustellen, dass sie nicht mit dem Gerät spielen.

c) Verwenden Sie zum Laden des Akkus ausschließlich das mitgelieferte Ladegerät. Es besteht Brand und Explosionsgefahr.

d) Überprüfen Sie vor jeder Benutzung Ladegerät, Kabel und Stecker und lassen Sie es von qualifiziertem Fachpersonal und nur mit Original-Ersatzteilen reparieren. Benutzen Sie ein defektes Ladegerät nicht und öffnen Sie es nicht selbst.

Damit wird sichergestellt, dass die Sicherheit des Gerätes erhalten bleibt.

e) Achten Sie darauf, dass die Netzspannung mit den Angaben des Typenschildes auf dem Ladegerät übereinstimmt. Es besteht die Gefahr eines elektrischen Schlags.

f) Trennen Sie das Ladegerät vom Netz, bevor Verbindungen zum Elektrowerkzeug geschlossen oder geöffnet werden.

g) Halten Sie das Ladegerät sauber und fern von Nässe und Regen. Benutzen Sie das Ladegerät niemals im Freien. Durch Verschmutzung und das Eindringen von Wasser erhöhen sich das Risiko eines elektrischen Schlags.

h) Das Ladegerät darf nur mit den zugehörigen Original-Akkus betrieben werden. Das Laden von anderen Akkus kann zu Verletzungen und Brandgefahr führen.

i) Vermeiden Sie mechanische Beschädigungen des Ladegerätes. Sie können zu inneren Kurzschlüssen führen.

j) Das Ladegerät darf nicht auf brennbarem Untergrund (z.B. Papier, Textilien) betrieben werden.

Es besteht Brandgefahr wegen der beim Laden auftretenden Erwärmung.

k) Wenn die Anschlussleitung dieses Gerätes beschädigt wird, muss sie durch den Hersteller oder seinen Kundendienst oder eine ähnlich qualifizierte Person ersetzt werden, um Gefährdungen zu vermeiden.

l) Der Akku Ihres Gerätes wird nur teilweise vorgeladen geliefert und muss vor Gebrauch zum ersten Mal richtig aufgeladen werden. Stecken Sie den Akku in den Sockel ein und schließen Sie das Ladegerät ans Stromnetz an.

m) Ziehen Sie den Netzstecker wenn der Akku voll aufgeladen ist und trennen Sie das Ladegerät vom Gerät.

n) Lassen Sie Ihre Akku nicht kontinuierlich aufladen. Das kann die Akkuzellen beschädigen. Anmerkung: Ständiges Nachladen kleiner Kapazitäten kann die Akkuzellen beschädigen. Nur nachladen, wenn das Gerät zu langsam läuft.

o) Laden Sie in dem Ladegerät keine nichtaufladbaren Batterien auf.

9) RESTRISIKEN

Auch wenn Sie dieses Elektrowerkzeug vorschriftsmäßig bedienen, bleiben immer Restrisiken bestehen.

Folgende Gefahren können im Zusammenhang mit der Bauweise und Ausführung dieses Elektrowerkzeugs auftreten:

a) Schnittverletzungen

b) Gehörschäden, falls kein geeigneter Gehörschutz getragen wird.

c) Gesundheitsschäden, die aus Hand- Arm-Schwingungen resultieren, falls das Gerät über einen längeren Zeitraum verwendet wird oder nicht ordnungsgemäß geführt und gewartet wird.



⚠ **Warnung!** Dieses Elektrowerkzeug erzeugt während des Betriebs ein elektromagnetisches Feld. Dieses Feld kann unter bestimmten Umständen aktive oder passive medizinische Implantate beeinträchtigen. Um die Gefahr von ernsthaften oder tödlichen Verletzungen zu verringern, empfehlen wir Personen mit medizinischen Implantaten ihren Arzt und den Hersteller des medizinischen Implantats zu konsultieren, bevor die Maschine bedient wird.

Sicherheitshinweise für alle Anwendungen

Gemeinsame Sicherheitshinweise zum Schleifen, Sandpapiers Schleifen, Arbeiten mit Drahtbürsten und Trennschleifen:

• **Dieses Elektrowerkzeug ist zu verwenden als Schleifer, Sandpapiers Schleifer, Drahtbürste und Trennschleifmaschine. Beachten Sie alle Sicherheitshinweise, Anweisungen, Darstellungen und Daten, die Sie mit dem Gerät erhalten.** Wenn Sie die folgenden Anweisungen nicht beachten, kann es zu elektrischem Schlag, Feuer und/oder schweren Verletzungen kommen.

• **Dieses Elektrowerkzeug ist nicht für Topfbürsten**

geeignet. Verwendungen, für die das Elektrowerkzeug nicht vorgesehen ist, können Gefährdungen und Verletzungen verursachen.

• **Dieses Elektrowerkzeug ist nicht für Schleiftöpfe, Schleifstifte oder -konusse geeignet.** Verwendungen, für die das Elektrowerkzeug nicht vorgesehen ist, können Gefährdungen und Verletzungen verursachen.

• **Dieses Elektrowerkzeug ist nicht zum Polieren geeignet.** Verwendungen, für die das Elektrowerkzeug nicht vorgesehen ist, können Gefährdungen und Verletzungen verursachen.

• **Verwenden Sie kein Zubehör, das vom Hersteller nicht speziell für dieses Elektrowerkzeug vorgesehen und empfohlen wurde.** Nur weil Sie das Zubehör an Ihrem Elektrowerkzeug befestigen können, garantiert das keine sichere Verwendung.

• **Die zulässige Drehzahl des Einsatzwerkzeugs muss mindestens so hoch sein wie die auf dem Elektrowerkzeug angegebene Höchstdrehzahl.** Zubehör, das sich schneller als zulässig dreht, kann zerbrechen und umherfliegen.

• **Außendurchmesser und Dicke des Einsatzwerkzeugs müssen den Maßangaben Ihres Elektrowerkzeugs entsprechen.** Falsch bemessene Einsatzwerkzeuge können nicht ausreichend abgeschirmt oder kontrolliert werden.

• **Einsatzwerkzeuge mit Gewindeinsatz müssen genau auf das Gewinde der Schleifspindel passen. Bei Einsatzwerkzeugen, die mittels Flansch montiert werden, muss der Lochdurchmesser des Einsatzwerkzeugs zum Aufnahmedurchmesser des Flansches passen.**

Einsatzwerkzeuge, die nicht genau am Elektrowerkzeug befestigt werden, drehen sich ungleichmäßig, vibrieren sehr stark und können zum Verlust der Kontrolle führen.

• **Verwenden Sie keine beschädigten Einsatzwerkzeuge. Kontrollieren Sie vor jeder Verwendung Einsatzwerkzeuge wie Schleifscheiben auf Absplitterungen und Risse, Schleifteller auf Risse, Verschleiß oder starke Abnutzung, Drahtbürsten auf lose oder gebrochene Drähte. Wenn das Elektrowerkzeug oder das Einsatzwerkzeug herunterfällt, überprüfen Sie, ob es beschädigt ist oder verwenden Sie ein unbeschädigtes Einsatzwerkzeug. Wenn Sie das Einsatzwerkzeug kontrolliert und eingesetzt haben, halten Sie und in der Nähe befindliche Personen sich außerhalb der Ebene des rotierenden Einsatzwerkzeugs auf und lassen Sie das Gerät 1 Minute lang mit Höchstdrehzahl laufen.**

Beschädigte Einsatzwerkzeuge brechen meist in dieser Testzeit.

• **Tragen Sie persönliche Schutzausrüstung. Verwenden Sie je nach Anwendung Vollgesichtsschutz, Augenschutz oder Schutzbrille. Soweit angemessen, tragen Sie Staubmaske, Gehörschutz, Schutzhandschuhe oder Spezialschürze, die kleine Schleif- und Materialpartikel von Ihnen fernhalten.** Die Augen sollen vor herumfliegenden Fremdkörpern geschützt werden, die bei verschiedenen Anwendungen entstehen. Staub- oder Atemschutzmaske müssen den bei der Anwendung entstehenden Staub filtern. Wenn Sie lange lautem Lärm ausgesetzt sind, können Sie einen Hörverlust erleiden.

• **Achten Sie bei anderen Personen auf sicheren Abstand zu Ihrem Arbeitsbereich. Jeder, der den Arbeitsbereich betritt, muss persönliche Schutzausrüstung tragen.** Bruchstücke des Werkstücks oder gebrochener Einsatzwerkzeuge können wegfliegen und Verletzungen auch außerhalb des direkten Arbeitsbereichs verursachen.

• **Halten Sie das Elektrowerkzeug nur an den isolierten Griffflächen, wenn Sie Arbeiten ausführen, bei denen das Einsatzwerkzeug verborgene Stromleitungen oder das eigene Netzkabel treffen kann.** Der Kontakt mit einer spannungsführenden Leitung kann auch metallene Geräteteile unter Spannung setzen und zu einem elektrischen Schlag führen.

• **Halten Sie das Netzkabel von sich drehenden Einsatzwerkzeugen fern.** Wenn Sie die Kontrolle über das Gerät verlieren, kann das Netzkabel durchtrennt oder erfasst werden

und Ihre Hand oder Ihr Arm in das sich drehende Einsatzwerkzeug geraten.

• **Legen Sie das Elektrowerkzeug niemals ab, bevor das Einsatzwerkzeug völlig zum Stillstand gekommen ist.** Das sich drehende Einsatzwerkzeug kann in Kontakt mit der Ablagefläche geraten, wodurch Sie die Kontrolle über das Elektrowerkzeug verlieren können.

• **Lassen Sie das Elektrowerkzeug nicht laufen, während Sie es tragen.** Ihre Kleidung kann durch zufälligen Kontakt mit dem sich drehenden Einsatzwerkzeug erfasst werden und das Einsatzwerkzeug sich in Ihren Körper bohren.

• **Reinigen Sie regelmäßig die Lüftungsschlitze Ihres Elektrowerkzeugs.** Das Motorgebläse zieht Staub in das Gehäuse, und eine starke Ansammlung von Metallstaub kann elektrische Gefahren verursachen.

• **Verwenden Sie das Elektrowerkzeug nicht in der Nähe brennbarer Materialien.** Funken können diese Materialien entzünden.

• **Verwenden Sie keine Einsatzwerkzeuge, die flüssige Kühlmittel erfordern.** Die Verwendung von Wasser oder anderen flüssigen Kühlmitteln kann zu einem elektrischen Schlag führen.

Weiterführende Sicherheitshinweise

• Schließen Sie das Gerät nur an eine Steckdose mit Fehlerstrom-Schutzeinrichtung (FI-Schalter) mit einem Bemessungsfehlerstrom von nicht mehr als 30 mA an.

• Halten Sie Netzkabel und Verlängerungskabel von der Scheibe fern. Ziehen Sie bei Beschädigung oder Durchschneiden sofort den Netzstecker aus der Steckdose. Berühren Sie die Leitung nicht, bevor sie vom Netz getrennt ist. Es besteht Gefahr durch elektrischen Schlag.

• Der Austausch des Steckers oder der Anschlussleitung ist immer vom Hersteller des Elektrowerkzeugs oder seinem Kundendienst auszuführen, um Gefährdungen zu vermeiden.

• Verwenden Sie nur Schleifscheiben, deren aufgedruckte Drehzahl mindestens so hoch ist wie die auf dem Typenschild des Gerätes angegebene.

• Unterziehen Sie die Schleifscheibe vor dem Gebrauch einer Sichtprüfung. Verwenden Sie keine beschädigten oder verformten Schleifscheiben. Wechseln Sie eine abgenutzte Schleifscheibe aus.

• Achten Sie darauf, dass beim Schleifen entstehende Funken keine Gefahr hervorrufen, z. B. Personen treffen oder entflammbare Substanzen entzünden.

• Tragen Sie beim Schleifen, Bürsten und Trennen stets eine Schutzbrille, Sicherheitshandschuhe, einen Atemschutz und einen Gehörschutz.

• Halten Sie nie die Finger zwischen Schleifscheibe und Funkenschutz oder in die Nähe der Schutzhauben. Es besteht Gefahr durch Quetschen.

• Die rotierenden Teile des Gerätes können aus funktionellen Gründen nicht abgedeckt werden. Gehen Sie daher mit Bedacht vor und sichern Sie das Werkstück gut, um ein Verrutschen zu vermeiden, wodurch Ihre Hände mit der Schleifscheibe in Berührung kommen könnten.

• Das Werkstück wird beim Schleifen heiß. Nicht an der bearbeiteten Stelle anfassen, lassen Sie es abkühlen. Es besteht Verbrennungsgefahr. Verwenden Sie kein Kühlmittel oder ähnliches.

• Arbeiten Sie mit dem Gerät nicht, wenn Sie müde sind oder nach der Einnahme von Alkohol oder Tabletten. Legen Sie immer rechtzeitig eine Arbeitspause ein.

• Schalten Sie das Gerät aus und nehmen Sie vor allen

Arbeiten den Akku aus dem Gerät.

Restrisiken

Auch wenn Sie dieses Elektrowerkzeug vorschriftsmäßig bedienen, bleiben immer Restrisiken bestehen. Folgende Gefahren können im Zusammenhang mit der Bauweise und Ausführung dieses Elektrowerkzeugs auftreten:

- a) Lungenschäden, falls kein geeigneter Atemschutz getragen wird.
- b) Gehörschäden, falls kein geeigneter Gehörschutz getragen wird.
- c) Gesundheitsschäden durch
 - Berührung der Schleifwerkzeuge im nicht abgedeckten Bereich;
 - Herausschleudern von Teilen aus Werkstücken oder beschädigten Schleifscheiben.
- d) Gesundheitsschäden, die aus Hand-Arm-Schwingungen resultieren, falls das Gerät über einen längeren Zeitraum verwendet wird oder nicht ordnungsgemäß geführt und gewartet wird.



Warnung! Dieses Elektrowerkzeug erzeugt während des Betriebs ein elektromagnetisches Feld. Dieses Feld kann unter bestimmten Umständen aktive oder passive medizinische Implantate beeinträchtigen. Um die Gefahr von ernsthaften oder tödlichen Verletzungen zu verringern, empfehlen wir Personen mit medizinischen Implantaten ihren Arzt und den Hersteller des medizinischen Implantats zu konsultieren, bevor die Maschine bedient wird.

Weitere Sicherheitshinweise für alle Anwendungen Rückschlag und entsprechende Sicherheitshinweise

Rückschlag ist die plötzliche Reaktion infolge eines hakenden oder blockierten drehenden Einsatzwerkzeuges, wie Schleifscheibe, Schleifteller, Drahtbürste usw. Verhaken oder Blockieren führen zu einem abrupten Stopp des rotierenden Einsatzwerkzeugs. Dadurch wird ein unkontrolliertes Elektrowerkzeug gegen die Drehrichtung des Einsatzwerkzeugs an die Blockierstelle beschleunigt. Wenn z.B. eine Schleifscheibe im Werkstück hakt oder blockiert, kann sich die Kante der Schleifscheibe, die in das Werkstück eintaucht, verfangen und dadurch die Schleifscheibe ausbrechen oder einen Rückschlag verursachen. Die Schleifscheibe bewegt sich dann auf die Bedienperson zu oder von ihr weg, je nach Drehrichtung der Scheibe an der Blockierstelle. Hierbei können Schleifscheiben auch brechen. Ein Rückschlag ist die Folge eines falschen oder fehlerhaften Gebrauchs des Elektrowerkzeugs. Er kann durch geeignete Vorsichtsmaßnahmen, wie nachfolgend beschrieben, verhindert werden.

- a) **Halten Sie das Elektrowerkzeug gut fest und bringen Sie Ihren Körper und Ihre Arme in eine Position, in der Sie die Rückschlagkräfte abfangen können.** Verwenden Sie immer den Zusatzgriff, falls vorhanden, um die größtmögliche Kontrolle über Rückschlagkräfte oder Reaktionsmomente beim Hochlauf zu haben. Die Bedienperson kann durch geeignete Vorsichtsmaßnahmen die Rückschlag- und Reaktionskräfte beherrschen.
- b) Bringen Sie Ihre Hand nie in die Nähe sich drehender Einsatzwerkzeuge. Das Einsatzwerkzeug kann sich beim Rückschlag über Ihre Hand bewegen.
- c) Meiden Sie mit Ihrem Körper den Bereich, in den das Elektrowerkzeug bei einem Rückschlag bewegt wird. Der Rückschlag treibt das Elektrowerkzeug in die Richtung entgegengesetzt zur Bewegung der Schleifscheibe an der Blockierstelle.
- d) Arbeiten Sie besonders vorsichtig im Bereich von Ecken, scharfen Kanten usw. Verhindern Sie, dass Einsatzwerkzeuge vom Werkstück zurückprallen und verklemmen. Das rotierende

Einsatzwerkzeug neigt bei Ecken, scharfen Kanten oder wenn es abprallt dazu, sich zu verklemmen. Dies verursacht einen Kontrollverlust oder Rückschlag.

- e) Verwenden Sie kein Ketten- oder gezähntes Sägeblatt. Solche Einsatzwerkzeuge verursachen häufig einen Rückschlag oder den Verlust der Kontrolle über das Elektrowerkzeug.

Besondere Sicherheitshinweise zum Schleifen und Trennschleifen

- a) Verwenden Sie ausschließlich die für Ihr Elektrowerkzeug zugelassenen Schleifkörper und die für diese Schleifkörper vorgesehene Schutzhaube. Schleifkörper, die nicht für das Elektrowerkzeug vorgesehen sind, können nicht ausreichend abgeschirmt werden und sind unsicher.
- b) Gekröpfte Schleifscheiben müssen so vormontiert werden, dass ihre Schleiffläche nicht über der Ebene des Schutzhaubenrandes hervorsteht. Eine unsachgemäß montierte Schleifscheibe, die über die Ebene des Schutzhaubenrandes hinausragt, kann nicht ausreichend abgeschirmt werden.
- c) Die Schutzhaube muss sicher am Elektrowerkzeug angebracht und für ein Höchstmaß an Sicherheit so eingestellt sein, dass der kleinstmögliche Teil des Schleifkörpers offen zum Bediener zeigt. Die Schutzhaube hilft, die Bedienperson vor Bruchstücken, zufälligem Kontakt mit dem Schleifkörper sowie Funken, die Kleidung entzünden könnten, zu schützen.
- d) Schleifkörper dürfen nur für die empfohlenen Einsatzmöglichkeiten verwendet werden. Zum Beispiel: Schleifen Sie nie mit der Seitenfläche einer Trennscheibe. Trennscheiben sind zum Materialabtrag mit der Kante der Scheibe bestimmt. Seitliche Kräfteinwirkung auf diese Schleifkörper kann sie zerbrechen.
- e) Verwenden Sie immer unbeschädigte Spannflansche in der richtigen Größe und Form für die von Ihnen gewählte Schleifscheibe. Geeignete Flansche stützen die Schleifscheibe und verringern so die Gefahr eines Schleifscheibenbruchs. Flansche für Trennscheiben können sich von den Flanschen für andere Schleifscheiben unterscheiden.
- f) Verwenden Sie keine abgenutzten Schleifscheiben von größeren Elektrowerkzeugen. Schleifscheiben für größere Elektrowerkzeuge sind nicht für die höheren Drehzahlen von kleineren Elektrowerkzeugen ausgelegt und können brechen.

Weitere besondere Sicherheitshinweise zum Trennschleifen

- a) Vermeiden Sie ein Blockieren der Trennscheibe oder zu hohen Anpressdruck. Führen Sie keine übermäßig tiefen Schnitte aus. Eine Überlastung der Trennscheibe erhöht deren Beanspruchung und die Anfälligkeit zum Verkanten oder Blockieren und damit die Möglichkeit eines Rückschlags oder Schleifkörperbruchs.
- b) Meiden Sie den Bereich vor und hinter der rotierenden Trennscheibe. Wenn Sie die Trennscheibe im Werkstück von sich wegbewegen, kann im Falle eines Rückschlags das Elektrowerkzeug mit der sich drehenden Scheibe direkt auf Sie zugeschleudert werden.
- c) Falls die Trennscheibe verklemmt oder Sie die Arbeit unterbrechen, schalten Sie das Gerät aus und halten Sie es ruhig, bis die Scheibe zum Stillstand gekommen ist. Versuchen Sie nie, die noch laufende Trennscheibe aus

dem Schnitt zu ziehen, sonst kann ein Rückschlag erfolgen. Ermitteln und beheben Sie die Ursache für das Verkleben.
d) Schalten Sie das Elektrowerkzeug nicht wieder ein, solange es sich im Werkstück befindet. Lassen Sie die Trennscheibe erst ihre volle Drehzahl erreichen, bevor Sie den Schnitt vorsichtig fortsetzen. Andernfalls kann die Scheibe verhaken, aus dem Werkstück springen oder einen Rückschlag verursachen.
e) Stützen Sie Platten oder Werkstücke ab, um das Risiko eines Rückschlags durch eine eingeklemmte Trennscheibe zu vermindern. Große Werkstücke können sich unter ihrem eigenen Gewicht durchbiegen. Das Werkstück muss auf beiden Seiten der Scheibe abgestützt werden, und zwar sowohl in der Nähe der Trennscheibe als auch an der Kante.
f) Seien Sie besonders vorsichtig bei „Tauchschnitten“ in bestehende Wände oder andere nicht einsehbare Bereiche. Die eintauchende Trennscheibe kann beim Schneiden in Gas- oder Wasserleitungen, elektrische Leitungen oder andere Objekte einen Rückschlag verursachen.

Zusätzliche Sicherheitshinweise zum Sandpapierschleifen

Besondere Sicherheitshinweise zum Sandpapierschleifen:

- **Benutzen Sie keine überdimensionierten Schleifblätter, sondern befolgen Sie die Herstellerangaben zur Schleifblattgröße.** Schleifblätter, die über den Schleifteller

hinausragen, können Verletzungen verursachen sowie zum blockieren, Zerreißen der Schleifblätter oder zum Rückschlag führen.

Zusätzliche Sicherheitshinweise zum Arbeiten mit Drahtbürsten

Besondere Sicherheitshinweise zum Arbeiten mit Drahtbürsten:

- **Beachten Sie, dass die Drahtbürste auch während des üblichen Gebrauchs Drahtstücke verliert. Überlasten Sie die Drähte nicht durch zu hohen Anpressdruck.** Wegfliegende Drahtstücke können sehr leicht durch dünne Kleidung und/oder die Haut dringen.
- **Wird eine Schutzhaube empfohlen, verhindern Sie, dass sich Schutzhaube und Drahtbürste berühren können.** Teller- und Topfbürsten können durch Anpressdruck und Zentrifugalkräfte ihren Durchmesser vergrößern.

MONTAGE / BEDIENUNG

3 | 4 | 5 | 6 | 7

WARTUNG



Trennen Sie die Maschine vom Netz, wenn Sie am Mechanismus Wartungsarbeiten ausführen müssen. Die Maschinen sind so entworfen, um während einer langen Zeit problemlos und mit minimaler Wartung zu funktionieren. Sie verlängern die Lebensdauer, indem Sie die Maschine regelmäßig reinigen und fachgerecht behandeln. Reinigen Sie das Maschinengehäuse regelmäßig mit einem weichen Tuch, vorzugsweise nach jedem Einsatz. Halten Sie die Lüfterslitze frei von Staub und Schmutz. Entfernen Sie hartnäckigen Schmutz mit einem weichen Tuch, angefeuchtet mit Seifenwasser. Verwenden Sie keine Lösungsmittel wie Benzin, Alkohol, Ammonia, usw. Derartige Stoffe beschädigen die Kunststoffteile.

Die Maschine braucht keine zusätzliche Schmierung.

Wenden Sie sich in Störungsfällen, z.B. durch Verschleiß eines Teils, an Ihren örtlichen Vertragshändler.

HINWEISE ZUM UMWELTSCHUTZ

Um Transportschäden zu verhindern, wird die Maschine in einer soliden Verpackung geliefert. Die Verpackung besteht weitgehend aus verwertbarem Material. Benutzen Sie also die Möglichkeit zum Recyclen der Verpackung. Bringen Sie bei Ersatz die alten Maschinen zu Ihren örtlichen WORLD-PRO TOOLS Vertragshändler. Er wird sich um eine umweltfreundliche Verarbeitung Ihrer alten Maschine bemühen.

Li-ion-Akkus sind recycelbar. Geben Sie sie bei einer Entsorgungsstelle für chemische Abfälle ab, so daß die Akkus recycelt oder auf umweltfreundliche Weise entsorgt werden.



Alt-Elektrogeräte sind Wertstoffe, sie gehören daher nicht in den Hausmüll!

Wir möchten Sie daher bitten, uns mit Ihrem aktiven Beitrag beider Ressourcenschonung und beim Umweltschutz zu unterstützen und dieses Gerät bei den-falls vorhandeneingerichteten Rücknahmestellen abzugeben.

KONFORMITÄTSERKLÄRUNG

Wir erklären in alleiniger Verantwortung, daß dieses Produkt mit den folgenden Normen oder normativen Dokumenten übereinstimmt: EN60745-1:2009+A11:2010; EN60745-2-3:2011+A2:2013+A11,A12:2014+A13:2015; EN55014-1:2006/+A1 : 2009/+A2:2011; EN55014-2:2015; gemäß den Bestimmungen der Richtlinien 2006/42/EEC, 2014/30/EEC.

GERÄUSCH/VIBRATION Gemessen gemäß EN 60745 beträgt der Schalldruckpegel dieses Gerätes <88 dB(A) und der Schalleistungspegel <99 dB(A) (Standard- abweichung: 3 dB), und die Vibration<4,9 m/s².

PL Polski

AKUMULATOROWA SZLIFIERKA KATOWA

UŻYTKOWANIE ZGODNE Z PRZEZNACZENIEM

Szlifierka kątowa jest urządzeniem służącym do cięcia, zgrubnej obróbki czarnej oraz szcztokowania powierzchni metalowych, betonu lub płytek bez użycia wody.

Urządzenie nie nadaje się do wszelkich innych rodzajów zastosowań (np. Do szlifowania z użyciem nieodpowiednich narzędzi szlifierskich, szlifowania z użyciem chłodziwa, szlifowania lub cięcia materiałów niebezpiecznych dla zdrowia, np. azbestu).

Urządzenie jest przeznaczone do użytku prywatnego. Urządzenie nie zostało zaprojektowane do ciągłego użytku przemysłowego.

Urządzenie jest przeznaczone do użytku przez osoby dorosłe. Młodzież powyżej 16 roku życia może używać urządzenie tylko pod nadzorem. Producent nie odpowiada za szkody spowodowane użyciem niezgodnym z przeznaczeniem urządzenia lub jego nieprawidłową obsługą.

PARAMETRY TECHNICZNE

1

INFORMACJA NA TEMAT HAŁASU I WIBRACJI











Poziom drgań podany w tych wskazówkach został pomierzony zgodnie z wymaganiami normy EN 60745 dotyczącej procedury pomiarów i można go użyć do porównywania elektronarzędzi. Można go też użyć do wstępnej oceny ekspozycji na drgania.

Podany poziom drgań jest reprezentatywny dla podstawowych zastosowań elektronarzędzia. Jeżeli elektronarzędzie użyte zostanie do innych zastosowań, z innymi narzędziami roboczymi, z różnym osprzętem, a także jeśli nie będzie wystarczająco konserwowane, poziom drgań może odbiegać od podanego. Podane powyżej przyczyny mogą spowodować podwyższenie ekspozycji na drgania podczas całego czasu pracy.

Aby dokładnie ocenić ekspozycję na drgania, trzeba wziąć pod uwagę także okresy, gdy urządzenie jest wyłączone, lub gdy jest wprawdzie włączone, ale nie jest używane do pracy. W ten sposób łączna (obliczana na pełny wymiar czasu pracy) ekspozycja na drgania może okazać się znacznie niższa.

Należy wprowadzić dodatkowe środki bezpieczeństwa, mające na celu ochronę operatora przed skutkami ekspozycji na drgania, np.: konserwacja elektronarzędzia i narzędzi roboczych, zabezpieczenie odpowiedniej temperatury rąk, ustalenie kolejności operacji roboczych.

OBJAŚNIENIE SYMBOLI

	Uwaga!		W przypadku uszkodzenia, skręcenia lub przerwania kabla zasilającego należy natychmiast wyciągnąć wtyk sieciowy. Przed wykonaniem wszelkich prac na urządzeniu wyciągnąć wtyk sieciowy.
	Przeczytaj instrukcję obsługi.		Nosić ochronniki słuchu.
	Nościć okulary ochronne		Nościć ochronę dróg oddechowych
	Niebezpieczeństwo skaleczenia! Noś odporne na przecięcie rękawice		Niedozwolone szlifowanie boczne
	Niedozwolone szlifowanie na mokro		Nie używać uszkodzonych tarcz
	Przydatność do metalu		Nosić obuwie ochronne
	Urządzeń elektrycznych nie należy wyrzucać razem z odpadami domowymi		Klasa zabezpieczenia II

CZĘŚCI SKŁADOWE NARZĘDZIA

2

2	Uchwyt dodatkowy	3	Przycisk blokady wrzeciona
4	Gwint dla Uchwyt dodatkowy	5	Włącznik/wyłącznik
6	Rękojeść	7	Przycisk aktywacji Wskaźnik stanu naładowania
8	Akku-Ladezustandsanzeige	9	Akumulator
10	Zwalniacz akumulatora (niewidoczny)	15	Dźwignia mocująca osłona ochronna
16	Tarcza do cięcia		

WSKAZÓWKI BEZPIECZEŃSTWA

UWAGA! Należy przeczytać wszystkie wskazówki. Błędy w przestrzeganiu następujących przepisów mogą powodować porażenie prądem, pożar i/lub ciężkie obrażenia ciała.

Ogólne przepisy bezpieczeństwa dla elektronarzędzi

⚠️ OSTRZEŻENIE Należy przeczytać wszystkie wskazówki i przepisy. Błędy w przestrzeganiu poniższych wskazówek mogą spowodować porażenie prądem, pożar i/lub ciężkie obrażenia ciała.

Należy starannie przechowywać wszystkie przepisy i wskazówki bezpieczeństwa dla dalszego zastosowania.

Użyte w poniższym tekście pojęcie „elektonarzędzie” odnosi się do elektronarzędzi zasilanych energią elektryczną z sieci (z przewodem zasilającym) i do elektronarzędzi zasilanych akumulatorami (bez przewodu zasilającego).

Bezpieczeństwo miejsca pracy

- **Stanowisko pracy należy utrzymywać w czystości i dobrze oświetlone.** Nieporządek w miejscu pracy lub nieoświetlona przestrzeń robocza mogą być przyczyną wypadków.
- **Nie należy pracować tym elektronarzędziem w otoczeniu zagrożonym wybuchem, w którym znajdują się np. łatwopalne ciecze, gazy lub pyły.** Podczas pracy elektronarzędziem wytwarzają się iskry, które mogą spowodować zapłon.
- **Podczas użytkowania urządzenia zwrócić uwagę na to, aby dzieci i inne osoby postronne znajdowały się w bezpiecznej odległości.** Odwrócenie uwagi może spowodować utratę kontroli nad narzędziem.

Bezpieczeństwo elektryczne

- **Wtyczka elektronarzędzia musi pasować do gniazda.** Nie wolno zmieniać wtyczki w jakikolwiek sposób. Nie wolno używać wtyków adapterowych w przypadku elektronarzędzi z uziemieniem ochronnym. Niezmienione wtyczki i pasujące gniazda zmniejszają ryzyko porażenia prądem.
- **Należy unikać kontaktu z uziemionymi powierzchniami jak rury, grzejniki, piece i lodówki.** Ryzyko porażenia prądem jest większe, gdy ciało użytkownika jest uziemione.
- **Urządzenie należy zabezpieczyć przed deszczem i wilgocią.** Przedostanie się wody do elektronarzędzia podwyższa ryzyko porażenia prądem.
- **Nigdy nie należy używać przewodu do innych czynności.** Nigdy nie należy nosić elektronarzędzia, trzymając je za przewód, ani używać przewodu do zawieszenia urządzenia; nie wolno też wyciągać wtyczki z gniazdka pociągając za przewód. Przewód należy chronić przed wysokimi temperaturami, należy go trzymać z dala od oleju, ostrych krawędzi lub ruchomych części urządzenia. Uszkodzone lub splątane przewody zwiększają ryzyko porażenia prądem.
- **W przypadku pracy elektronarzędziem pod gołym niebem, należy używać przewodu przedłużającego, dostosowanego również do zastosowań zewnętrznych.** Używanie właściwego przedłużacza (dostosowanego do pracy na zewnątrz) zmniejsza ryzyko porażenia prądem.
- **Jeżeli nie da się uniknąć zastosowania elektronarzędzia w wilgotnym otoczeniu, należy użyć wyłącznika ochronnego różnicowo-prądowego.** Zastosowanie wyłącznika ochronnego różnicowo-prądowego zmniejsza ryzyko porażenia prądem.

Bezpieczeństwo osob

- **Podczas pracy z elektronarzędziem należy zachować ostrożność, każdą czynność wykonywać uważnie i z rozważą.** Nie należy używać elektronarzędzia, gdy jest się zmęczonym lub będąc pod wpływem narkotyków, alkoholu lub lekarstw. Moment nieuwagi przy użyciu elektronarzędzia może stać się przyczyną poważnych urazów ciała.
- **Należy nosić osobiste wyposażenie ochronne i zawsze okulary ochronne.** Noszenie osobistego wyposażenia ochronnego – maski przeciwpyłowej, obuwia z podeszwami przeciwpoślizgowymi, kasku ochronnego lub środków ochrony słuchu (w zależności od rodzaju i zastosowania

elektonarzędzia) – zmniejsza ryzyko obrażeń ciała.

- **Należy unikać niezamierzonego uruchomienia narzędzi i/lub podłączeniem do akumulatora, a także przed podniesieniem lub przeniesieniem elektronarzędzia, należy upewnić się, że elektronarzędzie jest wyłączone.** Trzymanie palca na wyłączniku podczas przenoszenia elektronarzędzia lub podłączenie do prądu włączonego narzędzia, może stać się przyczyną wypadków.
- **Przed włączeniem elektronarzędzia, należy usunąć narzędzia nastawcze lub klucze.** Narzędzie lub klucz, znajdujący się w ruchomych częściach urządzenia mogą doprowadzić do obrażeń ciała.
- **Należy unikać nienaturalnych pozycji przy pracy.** Należy dbać o stabilną pozycję przy pracy i zachowanie równowagi. W ten sposób możliwa będzie lepsza kontrola elektronarzędzia w nieprzewidzianych sytuacjach.
- **Należy nosić odpowiednie ubranie.** Nie należy nosić luźnego ubrania ani biżuterii. Włosy, ubranie i rękawice należy trzymać z daleka od ruchomych części. Luźne ubranie, biżuteria lub długie włosy mogą zostać wciągnięte przez ruchome części.
- **Jeżeli istnieje możliwość zamontowania urządzeń odsysających i wychwytyjących pył, należy upewnić się, że są one podłączone i będą prawidłowo użyte.** Użycie urządzenia odsysającego pył może zmniejszyć zagrożenie pyłami.

Prawidłowa obsługa i eksploatacja elektronarzędzi

- **Nie należy przeciążać urządzenia.** Do pracy używać należy elektronarzędzia, które są do tego przewidziane. Odpowiednio dobranym elektronarzędziem pracuje się w danym zakresie wydajności lepiej i bezpieczniej.
- **Nie należy używać elektronarzędzia, którego włącznik/wyłącznik jest uszkodzony.** Elektronarzędzie, którego nie można włączyć lub wyłączyć jest niebezpieczne i musi zostać naprawione.
- **Przed regulacją urządzenia, wymianą osprzętu lub poprzestaniem pracy narzędziem, należy wyciągnąć wtyczkę z gniazda i/lub usunąć akumulator.** Ten środek ostrożności zapobiega niezamierzonemu włączeniu się elektronarzędzia.
- **Nieużywane elektronarzędzia należy przechowywać w miejscu niedostępnym dla dzieci.** Nie należy udostępniać narzędzia osobom, które go nie znają lub nie przeczytały niniejszych przepisów. Używane przez niedoświadczonych osoby elektronarzędzia są niebezpieczne.
- **Konieczna jest należyta konserwacja elektronarzędzia.** Należy kontrolować, czy ruchome części urządzenia działają bez zarzutu i nie są zablokowane, czy części nie są pęknięte lub uszkodzone w taki sposób, który miałby wpływ na prawidłowe działanie elektronarzędzia. Uszkodzone części należy przed użyciem urządzenia oddać do naprawy. Wiele wypadków spowodowanych jest przez niewłaściwą konserwację elektronarzędzi.
- **Należy stale dbać o ostrość i czystość narzędzi tnących.** O wiele rzadziej dochodzi do zakleszczenia się narzędzia tnącego, jeżeli jest ono starannie utrzymane. Zadbane narzędzia łatwiej się też prowadzi.
- **Elektonarzędzia, osprzęt, narzędzia pomocnicze itd. należy używać zgodnie z niniejszymi zaleceniami.** Uwzględnić należy przy tym warunki i rodzaj wykonywanej pracy. Niezgodne z przeznaczeniem

użycie elektronarzędzia może doprowadzić do niebezpiecznych sytuacji.

Stosowanie i obsługa narzędzia akumulatorowego

a) Akumulatory ładuj wyłącznie za pomocą ładowarek zalecanych przez producenta. Używanie ładowarki do ładowania akumulatorów innych niż te, do których jest ona przewidziana, stwarza zagrożenie pożarowe.

b) Stosuj zawsze akumulatory przewidziane dla określonego elektronarzędzia. Używanie innych akumulatorów może doprowadzić do obrażeń i niebezpieczeństwa pożaru.

c) Nieużywany akumulator przechowuj z dala od spinaczy biurowych, monet, kluczy, gwoździ, śrub lub innych drobnych metalowych przedmiotów, które mogłyby powodować zwarcie styków. Zwarcie między stykami akumulatora może spowodować oparzenia lub pożar.

d) Przy nieprawidłowym użytkowaniu z akumulatora może wydostać się ciecz. Unikaj kontaktu z tą cieczą. W razie przypadkowego kontaktu zmyj wodą. W przypadku przedostania się cieczy do oczu skorzystaj dodatkowo z pomocy lekarza. Wydostająca się z akumulatora ciecz może powodować podrażnienia skóry lub poparzenia.

Serwis

• **Naprawę elektronarzędzia należy zlecić jedynie wykwalifikowanemu fachowcowi i przy użyciu oryginalnych części zamiennych.** To gwarantuje, że bezpieczeństwo urządzenia zostanie zachowane.

7) SPECJALNE ZASADY BEZPIECZEŃSTWA DOTYCZĄCE URZĄDZEŃ ZASILANYCH AKUMULATORAMI

a) **Upewnij się, że urządzenie jest wyłączone podczas instalowania akumulatora.** Instalowanie akumulatora w urządzeniu elektrycznym podłączonym do sieci elektrycznej może spowodować wypadek.

b) **Ładuj akumulatory tylko w pomieszczeniach, ponieważ ładowarka jest przeznaczona tylko do takiego ładowania.** Istnieje niebezpieczeństwo wybuchu.

c) **Aby zmniejszyć ryzyko porażenia prądem elektrycznym, zawsze odłączaj wtyczkę ładowarki od gniazdka elektrycznego, zanim zaczniesz jej czyszczenie.**

d) **Nie wystawiaj narzędzia elektrycznego przez dłuższy czas na silne promieniowanie słoneczne i nie kładź go na kaloryferze.** Gorąco może spowodować uszkodzenie akumulatora i wybuch.

e) **Przed rozpoczęciem ładowania zaczekaj, aż nagrany akumulator ostygnie.**

f) **Nie otwieraj akumulatora i chroń go przed mechanicznymi uszkodzeniami.** Niebezpieczeństwo zwarcia i wydzielenia par drażniących drogi oddechowe. Zapewnij sobie dopływ świeżego powietrza, a w razie wystąpienia dolegliwości skorzystaj dodatkowo z pomocy lekarskiej.

g) **Nie używaj baterii jednorazowych, które nie nadają się do ponownego ładowania!** Może to spowodować uszkodzenie urządzenia

8) Prawidłowe obchodzenie się z ładowarką

a) Urządzenie to mogą obsługiwać dzieci od 8 roku życia, a także osoby o zmniejszonych zdolnościach fizycznych, zmysłowych czy umysłowych, czy też osoby dysponujące niedostatecznym doświadczeniem oraz wiedzą, pod warunkiem, że praca odbywa się pod nadzorem albo po instruktażu w zakresie bezpiecznej eksploatacji urządzenia i ze zrozumieniem istniejących zagrożeń. Dzieciom nie wolno bawić się urządzeniem. Dzieciom nie wolno bez nadzoru wykonywać czyszczenia i konserwacji.

b) Dzieci należy nadzorować, aby wykluczyć zabawę urządzeniem.

c) **Do ładowania akumulatorów używaj wyłącznie dostarczonej ładowarki.** Niebezpieczeństwo pożaru i wybuchu.

d) **Przed każdym użyciem sprawdzaj ładowarkę, jej kabel i wtyczkę; naprawy zlecaj tylko wykwalifikowanemu personelowi i tylko z użyciem oryginalnych części zamiennych.** Nie używaj uszkodzonej ładowarki i nie otwieraj jej sam. Zapewni to bezpieczeństwo urządzenia.

e) **Uważaj, by napięcie sieciowe było zgodne z danymi znajdującymi się na tabliczce znamionowej znajdującej się na łado warce.** Niebezpieczeństwo porażenia prądem.

f) **Przed rozłączeniem i połączeniem złączy między akumulatorem/narzędziem elektrycznym/ urządzeniem zawsze odłączaj ładowarkę od sieci.**

g) **Utrzymuj urządzenie w czystości, nie wystawiaj go na działanie wilgoci i deszczu.** Nigdy nie używaj ładowarki na dworze. Zabrudzenie ładowarki i dostanie się wody do jej wnętrza zwiększa ryzyko porażenia prądem.

h) **Ładowarkę wolno stosować wyłącznie z oryginalnymi akumulatorami.** Ładowanie innych akumulatorów może prowadzić do zranień i pożaru.

i) **Unikaj mechanicznych uszkodzeń ładowarki.** Mogą one powodować wewnętrzne zwarcia

j) **Ładowarki nie wolno używać na palnym podłożu (np. papier, tekstylia).** Niebezpieczeństwo pożaru wskutek nagrzania wywołanego ładowaniem.

k) Jeżeli kabel zasilający tego urządzenia jest uszkodzony, musi on zostać wymieniony przez producenta lub jego serwis albo osobę posiadającą podobne kwalifikacje - tylko w ten sposób można zapewnić bezpieczeństwo urządzenia.

l) Akumulator nowego urządzenia jest naładowany tylko częściowo i wymaga pełnego naładowania przed pierwszym użyciem. Przed pierwszym użyciem zaleca się ładować akumulator przez ok. 1 godziny. Włóż akumulator do wnęki i podłącz ładowarkę do sieci elektrycznej.

m) Po pełnym naładowaniu akumulatora odłącz wtyczkę od gniazdka sieciowego i odłącz ładowarkę od urządzenia. Czas ładowania wynosi ok. 1 godziny.

n) Nie pozwalaj, by akumulator był ciągle ładowany. Może go to uszkodzić. Uwaga: Ciągłe ładowanie dość dobrze naładowanego akumulatora może go uszkodzić. Ładuj akumulator tylko wtedy, gdy urządzenie zaczyna pracować za wolno.

o) Nie używaj baterii jednorazowych, które nie nadają się do ponownego ładowania!

9) ZAGROŻENIA OGÓLNE

Nawet przy przepisowej obsłudze urządzenia elektrycznego występują tzw. zagrożenia ogólne. W związku z konstrukcją i sposobem pracy urządzenia elektrycznego mogą występować następujące zagrożenia ogólne:

a) Skaleczenia i rany cięte.

b) Uszkodzenia słuchu w razie niekorzystania z odpowiednich elementów ochrony słuchu.

c) Szkody na zdrowiu będące skutkiem działania wibracji na rękę i ramię, jeżeli urządzenie jest używane przez długi czas lub nie jest odpowiednio prowadzone i przepisowo konserwowane.



Ostrzeżenie! To urządzenie elektryczne wytwarza w czasie pracy pole elektromagnetyczne. Pole to może w określonych warunkach wpływać na aktywne lub pasywne implantaty medyczne. Aby zmniejszyć niebezpieczeństwo doznania poważnych lub śmiertelnych

obrażeń, zalecamy osobom posiadającym implantaty medyczne skonsultowanie się z lekarzem i producentem implantatu przed rozpoczęciem obsługi maszyny

Wskazówki bezpieczeństwa dotyczące wszystkich rodzajów zastosowań

Wspólne wskazówki bezpieczeństwa dotyczące szlifowania, szlifowania z użyciem papieru piaskowego, prac z użyciem szczotek drucianych i przecierania ściernicą:

- **To elektronarzędzie należy używać jako szlifierkę, szlifierkę do pracy z papierem piaskowym, szczotkę drucianą i szlifierkę-przecinarkę.** Proszę przestrzegać wszystkich uwag dotyczących bezpieczeństwa, instrukcji, ilustracji oraz danych dołączonych do urządzenia. Nieprzestrzeganie poniższych instrukcji może być przyczyną porażenia prądem elektrycznym, pożaru i/lub ciężkich obrażeń ciała.
- **To elektronarzędzie nie nadaje się do szczotek garnkowych.** Używanie tego elektronarzędzia do celów innych, niż przewidziane może powodować zagrożenia i obrażenia ciała.
- **To elektronarzędzie nie nadaje się do ściernic garnkowych, trzpieniowych lub stożkowych.** Używanie tego elektronarzędzia do celów innych, niż przewidziane może powodować zagrożenia i obrażenia ciała.
- **To elektronarzędzie nie nadaje się do polerowania.** Używanie tego elektronarzędzia do celów innych, niż przewidziane może powodować zagrożenia i obrażenia ciała.
- **Nie używać akcesoriów, które nie zostały przewidziane i zalecone przez producenta dla tego elektronarzędzia.** Sam fakt, że akcesoria pozwalają się zamocować do elektronarzędzia nie gwarantuje ich bezpiecznego użycia.
- **Dopuszczalna prędkość obrotowa narzędzia końcowego musi być co najmniej tak wysoka, jak maks.** prędkość obrotowa podana na elektronarzędziu. Narzędzie końcowe obracające się szybciej niż jego prędkość dopuszczalna, może się złamać na kawałki, które mogą zostać rozrzucone w różnych kierunkach.
- **Średnica zewnętrzna i grubość narzędzia końcowego muszą odpowiadać wymiarom podanym na elektronarzędziu.** W przypadku nieprawidłowo dobranych wymiarów narzędzi końcowych nie można zapewnić ich prawidłowego osłonięcia i kontroli.
- **Narzędzia końcowe z wkładką gwintowaną muszą pasować dokładnie do gwintu wrzeciona szlifierki.** W przypadku narzędzi końcowych montowanych za pomocą kołnierza, średnica otworu narzędzia końcowego musi pasować do średnicy montażowej kołnierza. Narzędzia końcowe, które nie zostaną dokładnie zamocowane do elektronarzędzia, obracają się nierównomiernie, bardzo mocno wibrują i mogą prowadzić do utraty kontroli.
- **Nie używać uszkodzonych narzędzi końcowych.** Przed każdym użyciem narzędzie końcowe, np. ściernicę należy sprawdzić na występowanie odprysków i pęknięć, tarczę szlifierską na ewentualne pęknięcia i zużycie, szczotki druciane na obecność luźnych lub złamanych drutów. Jeśli elektronarzędzie lub narzędzie końcowe spadnie na ziemię, należy sprawdzić, czy nie zostało uszkodzone. Narzędzia końcowego wolno używać tylko w stanie nieuszkodzonym. Po skontrolowaniu i założeniu narzędzia końcowego, operator i osoby znajdujące się w pobliżu powinny stanąć poza linią obracającego się narzędzia końcowego, następnie uruchomić urządzenie na 1 minutę, wybierając maks. prędkość obrotową. Uszkodzone narzędzia końcowe pękają przeważnie w ciągu tego czasu próbnego.
- **Nosić osobiste wyposażenie ochronne. W zależności od rodzaju użycia stosować pełną maskę ochronną, ochronę oczu lub okulary ochronne.** W razie potrzeby nosić maskę

przeciwpyłową, ochronniki słuchu, rękawice ochronne lub specjalne fartuchy, chroniące przed cząstkami ściery i materiału. Oczy powinny być chronione przed wyrzucanymi ciałami obcymi, które powstają podczas różnych prac z użyciem urządzenia. Maską przeciwpyłową lub maską służącą do ochrony dróg oddechowych musi filtrować pył powstający pył podczas wykonywania prac z urządzeniem. W przypadku długiego narażenia na duży hałas istnieje ryzyko utraty słuchu.

- **Zwrócić uwagę na inne osoby, czy zachowują bezpieczny odstęp od strefy pracy urządzenia.** Każda osoba wchodząca do strefy pracy urządzenia musi nosić osobiste wyposażenie ochronne. Istnieje ryzyko wyrzucania z dużą siłą odłamków obrabianego materiału lub złamanych narzędzi końcowych, mogących powodować obrażenia ciała także poza bezpośrednią strefą pracy.
- **Podczas wykonywania prac, w czasie których narzędzie może trafić na ukryte przewody elektryczne lub własny kabel zasilający, urządzenie należy trzymać tylko za izolowane powierzchnie uchwytów.** Kontakt metalowych części urządzenia z będącym pod napięciem przewodem elektrycznym może spowodować przepływ prądu także w częściach urządzenia i ryzyko porażeniem prądem elektrycznym.
- **Kabel zasilający trzymać z dala od obracających się narzędzi końcowych.** W przypadku utraty kontroli nad urządzeniem istnieje ryzyko przecięcia lub dotknięcia kabla zasilającego lub dostania się dłoni bądź ramienia pod obracające się narzędzie końcowe.
- **Nigdy nie odkładać elektronarzędzia przed całkowitym zatrzymaniem się narzędzia końcowego.** Obracające się narzędzie końcowe może zetknąć się z powierzchnią, w wyniku czego możemy utracić kontrolę nad elektronarzędziem.
- **W czasie noszenia lub przenoszenia elektronarzędzie nie może być w ruchu.** Przypadkowy kontakt odzieży z obracającym się narzędziem końcowym może spowodować jej uchwycenie i wcięcie się narzędzia w ciało.
- **Regularnie czyścić otwory wentylacyjne elektronarzędzia.** Wentylator silnika zasysa pył do obudowy elektronarzędzia, a nagromadzenie się dużej ilości pyłu metalowego może powodować niebezpieczeństwa elektryczne.
- **Nie używać elektronarzędzia w pobliżu materiałów palnych.** Iskry mogą spowodować ich zapłon.
- **Nie stosować narzędzi końcowych, wymagających użycia płynnego czynnika chłodzącego.** Stosowanie wody lub innych płynnych chłodziw grozi porażeniem prądem elektrycznym.

Pozostałe uwagi dotyczące bezpieczeństwa

- **Urządzenie podłączać tylko do gniazda chronionego wyłącznikiem różnicowoprądowym o wartości znamionowego prądu wyłączającego nie większej niż 30 mA.**
- **Kabel zasilający i przedłużacz trzymać z dala od tarczy.** W przypadku uszkodzenia lub przecięcia kabla natychmiast wyjąć wtyk sieciowy z gniazda. Przed odłączeniem od sieci kabla nie wolno dotykać. Niebezpieczeństwo porażenia prądem elektrycznym.
- **Aby uniknąć niebezpieczeństw, wymianę wtyku lub przewodu zasilającego należy zawsze powierzać producentowi elektronarzędzia lub jego autoryzowanemu serwisowi.**
- **Stosować tylko tarcze szlifierskie, na których nadrukowana jest prędkość obrotowa co najmniej taka,**

jak prędkość podana na tabliczce znamionowej urządzenia.

- Przed użyciem tarczę szlifierską poddać kontroli wzrokowej. Nie stosować uszkodzonych lub odkształconych tarcz szlifierskich. Zużyta tarczę szlifierską wymienić.
- Pamiętać, aby iskry powstające podczas szlifowania nie powodowały żadnego niebezpieczeństwa, np. Nie trafiały w osoby lub nie zapaliły palnych substancji.
- Podczas szlifowania, szcztokowania i cięcia nosić zawsze okulary ochronne, rękawice ochronne, ochronę dróg oddechowych i ochronniki słuchu.
- Nigdy nie trzymać palców między tarczą szlifierską i osłoną przeciwiskrową lub w pobliżu osłon ochronnych. Niebezpieczeństwo zmiążdżenia.
- Z powodów funkcjonalnych nie można zakrywać obracających się części urządzenia. Dlatego proszę zachować rozwagę i dobrze trzymać obrabiany element, by nie dopuścić do jego ześlizgnięcia się i do przypadkowego kontaktu dłoni z tarczą szlifierską.
- Podczas szlifowania obrabiany element mocno się nagrzewa. Nie chwycić za obrabiane miejsce, odczekać do jego ostygnięcia. Niebezpieczeństwo oparzenia. Nie stosować czynników chłodzących ani podobnych środków.
- Nie należy pracować z urządzeniem w przypadku zmęczenia, po spożyciu alkoholu lub zażyciu tabletek. Zawsze odpowiednio wcześniej zrobić sobie przerwę w pracy.
- Przed rozpoczęciem jakichkolwiek prac wyłączyć urządzenie i wyjmij z niego akumulator.

ZAGROŻENIA OGÓLNE

Nawet przy przepisowej obsłudze urządzenia elektrycznego występują tzw. Zagrożenia ogólne. W związku z konstrukcją i sposobem pracy urządzenia elektrycznego mogą występować następujące zagrożenia ogólne:

- a) Skaleczenia i rany cięte.
- b) Uszkodzenia słuchu w razie niekorzystania z odpowiednich elementów ochrony słuchu.
- c) Szkody na zdrowiu będące skutkiem działania wibracji na rękę i ramię, jeżeli urządzenie jest używane przez długi czas lub nie jest odpowiednio prowadzone i przepisowo konserwowane.
- d) Szkody zdrowotne, spowodowane przez przenoszenie drgań na rękę, jeśli urządzenie jest użytkowane przez dłuższy czas lub jest nieprawidłowo prowadzone i konserwowane.

 **Ostrzeżenie!** To urządzenie elektryczne wytwarza w czasie pracy pole elektromagnetyczne. Pole to może w określonych warunkach wpływać na aktywne lub pasywne implantaty medyczne. Aby zmniejszyć niebezpieczeństwo doznania poważnych lub śmiertelnych obrażeń, zalecamy osobom posiadającym implantaty medyczne skonsultowanie się z lekarzem i producentem implantatu przed rozpoczęciem obsługi maszyny.

Odrzut

Odrzut jest nagłą reakcją w wyniku zacinającego się lub zablokowanego obracającego się narzędzia końcowego, jak ściernica, tarcza szlifierska, szcztotka druciana itd. Zacinanie lub blokowanie powoduje nagłe zatrzymanie obracającego się narzędzia końcowego. W wyniku tego niekontrolowane elektronarzędzie zostaje odrzucone w kierunku przeciwnym do kierunku obrotu narzędzia końcowego w miejscu blokady. Jeśli np. ściernica zacina lub blokuje się na obrabianym elemencie, krawędź ściernicy, która włączyła się w obrabiany element może się zablokować i spowodować wyłamanie ściernicy lub odrzut urządzenia. Ściernica porusza się wówczas w stronę do operatora lub w stronę przeciwną, w zależności od kierunku obrotu ściernicy w miejscu blokady. Ściernice mogą przy tym także pękać. Odrzut jest skutkiem niewłaściwego lub wadliwego użycia elektronarzędzia. Można mu zapobiec stosując

odpowiednie środki ostrożności, opisane poniżej.

- a) Trzymać mocno elektronarzędzie przyjmując pozycję ciała i rąk, w której będzie można odeprzeć siły odrzutu.** Używać zawsze uchwytu dodatkowego, jeśli jest zamontowany, by zapewnić maksymalną kontrolę nad siłami odrzutu lub momentami reakcji przy rozruchu. Stosując odpowiednie środki ostrożności osoba obsługująca urządzenie może opanować siły odrzutu i reakcji.
- b) Nigdy nie zbliżać dłoni do obracających się narzędzi końcowych.** Narzędzie końcowe w trakcie odrzutu może zetknąć się z dłonią.
- c) Unikać ciałem obszaru, do którego elektronarzędzie zostaje poruszone podczas odrzutu.** Odrzut popycha elektronarzędzie w kierunku przeciwnym do kierunku obrotu tarczy szlifierskiej w miejscu blokady.
- d) Zachować szczególną ostrożność w narożnikach, w obszarach o ostrych krawędziach itd.** Unikaj sytuacji odbijania lub blokowania się narzędzia końcowego w obrabianym elemencie. Obracające się narzędzie końcowe przy kontakcie z narożnikami, ostrymi krawędziami lub podczas odbijania się od obrabianej powierzchni ma skłonność do blokowania się. Powoduje to utratę kontroli lub odrzut.
- e) Nie używać pił łańcuchowych ani pił zębatych.** Takie narzędzia powodują często odrzut lub utratę kontroli nad elektronarzędziem.

Szczególne wskazówki bezpieczeństwa dotyczące szlifowania i przecierania ściernicą

- a) Stosować wyłącznie narzędzia ścierne dopuszczone do użytku z elektronarzędziem oraz osłone ochronną przewidzianą dla danego narzędzia.** Narzędzia ścierne, które nie są przewidziane dla tego elektronarzędzia, mogą nie być wystarczająco osłonięte i są niebezpieczne.
- b) Odgięte tarcze szlifierskie należy mocować w taki sposób, aby ich powierzchnia szlifująca nie wystawała poza krawędź pokrywy ochronnej.** Niewłaściwie zamontowana tarcza szlifierska, która wystaje poza krawędź pokrywy ochronnej, nie będzie wystarczająco osłonięta.
- c) Osłona ochronna musi być prawidłowo zamocowana na elektronarzędziu i ustawiona w sposób zapewniający najwyższy stopień bezpieczeństwa, tzn. nieosłonięta część narzędzia szlifującego, skierowana w stronę osoby obsługującej urządzenie musi być możliwie jak najmniejsza.** Osłona ochronna powinna chronić osobę obsługującą przed odłamkami materiału i przypadkowym kontaktem z narzędziem szlifującym.
- d) Narzędzia ścierne mogą być używane tylko zgodnie z zalecanym zakresem zastosowania.** Na przykład: Nigdy nie szlifować boczną powierzchnią tarczy do cięcia. Tarcze do cięcia są przeznaczone do usuwania materiału krawędzią tarczy. Przyłożenie siły bocznej do tych narzędzi może spowodować ich pęknięcie.
- e) Dla wybranej tarczy szlifierskiej używać zawsze nieuszkodzonych kołnierzy mocujących o prawidłowym rozmiarze i formie.** Właściwe kołnierze zapewniają podparcie tarczy szlifierskiej i zmniejszają niebezpieczeństwo jej pęknięcia. Kołnierze do tarcz tnących mogą różnić się od kołnierzy przeznaczonych do innych tarcz szlifierskich.
- f) Nie stosować zużytych tarcz szlifierskich, przeznaczonych do większych elektronarzędzi.** Tarcze szlifierskie do większych elektronarzędzi nie są

przystosowane do wyższych obrotów mniejszych elektronarzędzi i mogą pękać.

Pozostałe wskazówki bezpieczeństwa dotyczące przecierania ściernicą

a) Unikać blokowania się tarczy tnącej lub zbyt mocnego docisku. Nie wykonywać zbyt głębokich cięć. Przeciążanie tarczy tnącej zwiększa jej naprężenia i podatność na wychylenie się od pionu lub blokowanie i tym samym możliwość odrzutu lub pęknięcia narzędzia ściernego.

b) Unikać obszaru przed i za obracającą się tarczą tnącą. Gdy prowadzimy tarczę tnącą w obrabianym elemencie w kierunku od siebie, w przypadku odrzutu elektronarzędzie z obracającą się tarczą może zostać odrzucone bezpośrednio na nas.

c) Jeśli tarcza do cięcia zakleszczy się lub jeśli przerywamy pracę, należy wyłączyć urządzenie i odczekać spokojnie aż tarcza się zatrzyma. Nigdy nie próbować wyciągnięcia obracającej się jeszcze tarczy tnącej z nacięcia, gdyż może to spowodować jej odrzut. Ustalanie i usuwanie przyczyny blokowania się tarczy.

d) Nie załączać ponownie elektronarzędzia, jeśli znajduje się ono jeszcze w obrabianym elemencie. Przed ponownym, ostrożnym kontynuowaniem cięcia odczekać, aż tarcza tnąca osiągnie swoją pełną prędkość obrotową. W przeciwnym razie tarcza może się zaciąć, wyskoczyć z obrabianego elementu lub spowodować odrzut.

e) Płyty lub elementy obrabiane dobrze podeprzeć, aby zmniejszyć ryzyko odrzutu w wyniku zablokowania się tarczy tnącej. Duże elementy obrabiane mogą się uginać pod wpływem ich własnego ciężaru. Obrabiany element musi być dobrze podparty po obydwu stronach tarczy, zarówno w pobliżu tarczy tnącej jak i przy krawędzi.

f) Proszę zachować szczególną ostrożność podczas „wycinania kieszeni“ w istniejących ścianach lub w innych miejscach z niewidoczną strukturą.

Zagłębiająca się tarcza tnąca przy natrafieniu na przewody gazowe lub wodne, przewody elektryczne lub inne objekty może spowodować odrzut.

Dodatkowe wskazówki bezpieczeństwa dotyczące szlifowania z użyciem papieru piaskowego

Szczególne wskazówki bezpieczeństwa dotyczące szlifowania z użyciem papieru piaskowego:

• **Nie stosować zbyt dużych formatów papieru ściernego, koniecznie przestrzegać danych producenta, dotyczących wielkości papieru.** Arkusze papieru ściernego, które wystają poza tarczę szlifierską, mogą spowodować urazy ciała oraz prowadzić do blokowania, zrywania się papieru ściernego lub odrzutu.

Dodatkowe wskazówki bezpieczeństwa dotyczące prac z użyciem szczotek drucianych

Szczególne wskazówki bezpieczeństwa dotyczące prac z użyciem szczotek drucianych:

• **Proszę pamiętać, że szczotki druciane tracą odłamki drutu także podczas zwykłego użycia. Nie przeciążać drutów przez zbyt mocny docisk narzędzia.**

Odrzucane odłamki drutu mogą bardzo łatwo przebić cienką odzież i/lub skórę.

• **Jeśli zalecane jest użycie osłony ochronnej, należy zapobiegać zetknięciu się osłony ze szczotką drucianą.** Szczotki talerzowe i garnkowe w wyniku docisku i działania sił odśrodkowych mogą zwiększać swoją średnicę.

MONTAŻ / DZIAŁANIE

3 | 4 | 5 | 6 | 7

KONSERWACJA



Przed rozpoczęciem prac konserwacyjnych silnik należy upewnić się, że urządzenie nie znajduje się pod prądem. Urządzenia zostały zaprojektowane do działania przez dłuższy okres czasu przy minimalnym nakładzie pracy związanym z konserwacją. Zadowolające działanie zależy od odpowiedniego dbania o urządzenie oraz regularnego czyszczenia.

Należy regularnie czyścić obudowę urządzenia miękką szmatką, najlepiej po każdym użyciu. Należy dopilnować, aby otwory wentylacyjne nie były zatkane przez pył i brud. W przypadku, gdy brud nie daje się usunąć, należy użyć miękkiej szmatki zwilżonej wodą z mydłem. Nie wolno używać rozpuszczalników takich jak benzyna, alkohol, woda z amoniakiem itd. Rozpuszczalniki te mogą uszkodzić części wykonane z plastiku.

Urządzenie nie wymaga dodatkowego smarowania.

W przypadku pojawienia się usterki, np. zużycia części, należy skontaktować się z najbliższym sprzedawcą.

INFORMACJA DOTYCZĄCA OCHRONY ŚRODOWISKA



W celu zabezpieczenia urządzenia przed uszkodzeniami w czasie transportu, jest ono dostarczane w odpowiednio mocnym opakowaniu. Większość materiałów można poddać ponownej utylizacji. Należy umieścić materiały w odpowiednich dla ich właściwości pojemnikach utylizacyjnych. Nieużywany już sprzęt można odnieść do miejscowego sprzedawcy. Zostanie on odpowiednio zutylizowany w sposób bezpieczny dla środowiska.

Akumulatory Li-ion nadają się do recyklingu. Należy oddawać je do punktów utylizacji odpadów chemicznych, tak aby akumulatory mogły być poddane procesowi recyklingu lub utylizowane w ekologiczny sposób.

Zużyte urządzenia elektryczne są surowcami wtórnymi – nie wolno wyrzucać ich do pojemników na odpady domowe, ponieważ mogą zawierać substancje niebezpieczne dla zdrowia ludzkiego i środowiska! Prosimy o aktywną pomoc w oszczędnym gospodarowaniu zasobami naturalnymi i ochronie środowiska naturalnego przez przekazanie zużytego urządzenia do punktu składowania surowców wtórnych - zużytych urządzeń elektrycznych.

OŚWIADCZENIE ZGODNOŚCI CE

Vi erklærer under almindeligt ansvar, at dette product er i overensstemmelse med følgende normer eller normative dokumenter: EN60745-1:2009+A11:2010; EN60745-2-3:2011+A2:2013+A11,A12:2014+A13:2015; EN55014-1:2006/+A1 : 2009/+A2:2011; EN55014-2:2015; i henhold til bestemmelserne i direktiverne 2006/42/EEC, 2014/30/EEC.

STØJ/VIBRATION Måles efter EN 60745 er lydtrykniveau af dette værktøj <88dB(A) og lydeffektniveau <99dB(A) (standard deviation: 3 dB), og vibrationsniveauet <4,9 m/s² (hånd-arm metoden).

Exploded view CAG-S20Li-125

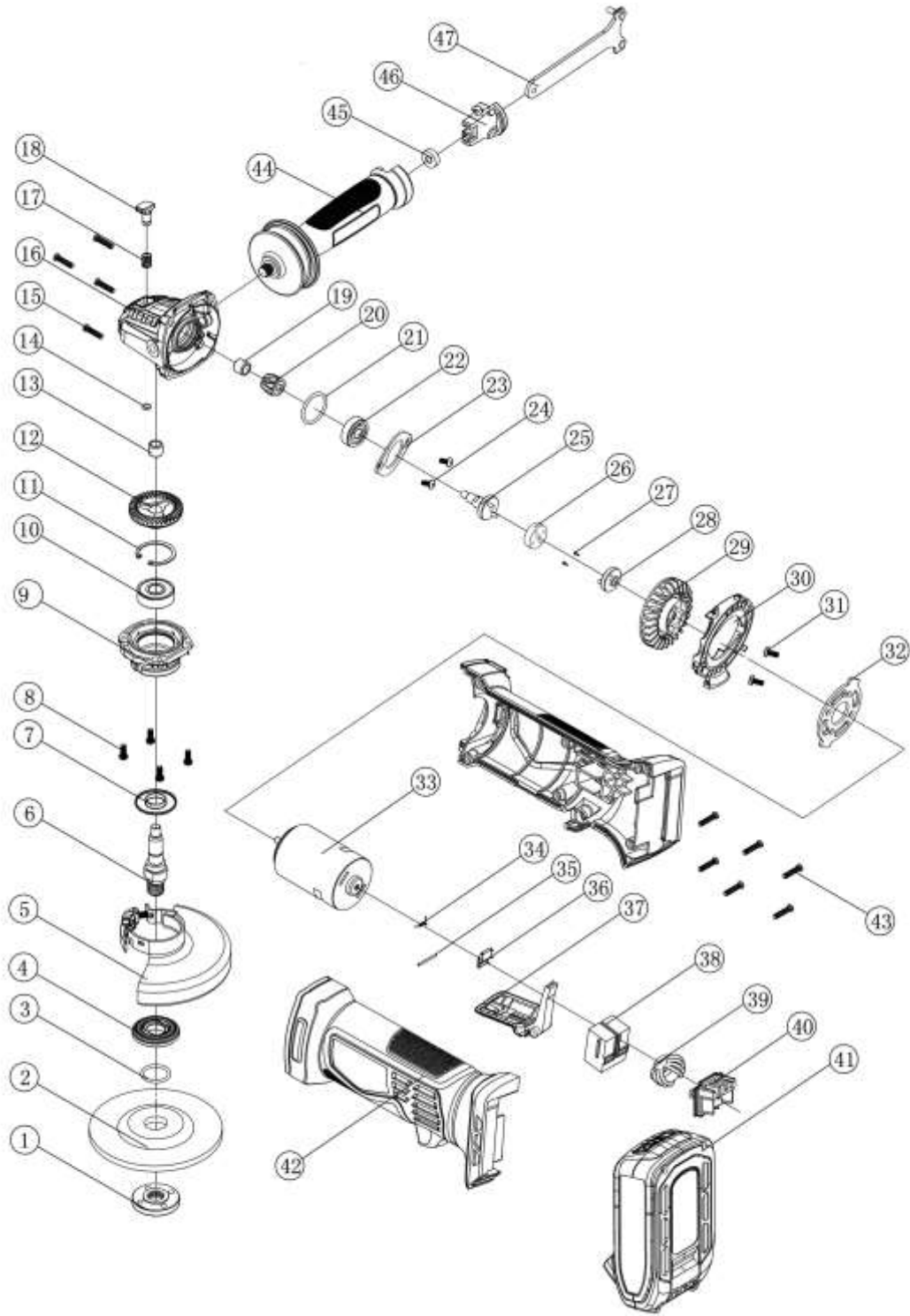

Parts list for CAG-S20Li-125

Part No	Part Name	Qty	Part No	Part Name	Qty
1	Outside flange	1	25	Joint shaft	1
2	Grinding wheel	1	26	Rubber tray	1
3	Rubber ring	1	27	Screw ST2.9X8	2
4	Inner flange	1	28	Joint tray	1
5	115mm wheel guard	1	29	Fan	1
6	Output spindle	1	30	Air deflector	1
7	Dust proof ring	1	31	Screw M5X8	2
8	Screw M4x12	4	32	Motor flange	1
9	Gear cover	1	33	887 motor	1
10	Bearing 6201-2Z	1	34	Lock off button spring	1
11	Shaft circlip Ø32	1	35	Cotter pin	1
12	Big gear	1	36	Lock off button	1
13	HK0810 needle bearing	1	37	Switch button	1
14	Shaft circlip Ø7	1	38	Switch	1
15	Screw ST3.9X19	4	39	Inductor ring	1
16	Gear housing	1	40	Pole plate	1
17	Spindle lock spring	1	41	Battery	1
18	Spindle lock button	1	42	Housing	1
19	HK0607 needle bearing	1	43	Screw ST2.9X16	6
20	Pinion	1	44	Aux handle	1
21	O-ring	1	45	Ø6 ring	1
22	Bearing 6000-2Z	1	46	Spanner holder	1
23	Bearing clamp	1	47	Spanner	1
24	Screw	1			