

WORCRAFT
PROFESSIONAL

GVB-260

SK

Motorový fukar lístia

CZ

Motorový fukar listí

HU

Motoros lombfújó

RO

Aspirator-suflantă pe benzină

EN

Gasoline vacuum blower



-
- **Návod na pouzite**
 - **Návod k pouziti**
 - **Használati utasítás**
 - **Instrucțiuni de utilizare**
 - **Instruction manual**
-

BL-260B



MOTOROVÝ FUKAR LÍSTIA

POUŽITIE:

Zariadenie je možné používať v 2 režimoch:

1. Režim fúkara - na premiestňovanie a hromadenie lístia, trávy a rôznych úlomkov s malou hmotnosťou a rozmermi.
2. Režim vysávača - na vysávanie a zber lístia, trávy a rôznych úlomkov s malou hmotnosťou a rozmermi.

Zariadenie nepoužívajte na vysávanie kvapalín akéhokoľvek druhu.

Zariadenie používajte iba na predpísané účely. Akékoľvek iné použitie je považované ako prípad nesprávneho použitia. Používateľ/obsluha a nie výrobca bude zodpovedný za akékoľvek poškodenie, alebo zranenia spôsobené týmto nesprávnym používaním. Pamätajte si, že toto zariadenie nebolo navrhnuté pre komerčné alebo priemyselné používanie. Záruka nebude platná pokiaľ bude zariadenie používané na komerčné, priemyselné alebo podobné účely.

TECHNICKÉ PARAMETRE:







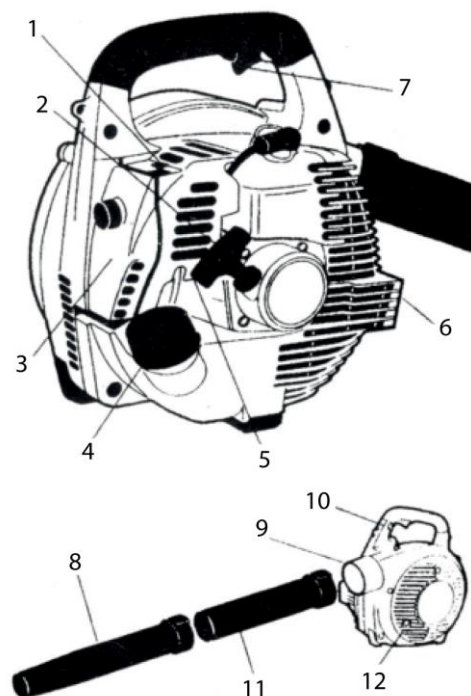







	VÝKON	800 W
	OBJEM	26 cm ³
	OTÁČKY	7 500 rpm
	OBJEM PALIVOVEJ NÁDRŽE	760 ml
	PRIETOK VZDUCHU	7,8 m ³ /min
	MAX. RÝCHLOSŤ FÚKANIA	54 km/h
	ZBERNÝ KÔŠ	37 l

ČASTI VÝROBKU:

1	Sytič
2	Štartovacie lanko
3	Kryt vzduchového filtra
4	Uzáver palivovej nádrže
5	Palivové čerpadlo
6	Výfukové otvory
7	Páčka sytiča
8	Dolná časť fúkacej trubice
9	Otvor pre umiestnenie fúkacej trubice
10	Vypínač ON/OFF
11	Horná časť fúkacej trubice
12	Kryt nasávania



VYSVETLIVKY SYMBOLOV:

	Všeobecné upozornenie na nebezpečenstvo.
	Prečítajte si návod na použitie.
	Existuje riziko vyhodenia predmetov ako sú napr. malé kamene, ktoré môžu ohroziť obsluhu alebo ostatných ľudí. Upozornenie: Počas prevádzky udržiajte bezpečnú vzdialenosť od zariadenia.
	Ochrana dvojitou izoláciou II. Nie je potrebné uzemnenie.
	Riziko popálenín. Udržujte bezpečnú vzdialenosť od horúcich častí stroja.
	Udržujte ruky mimo rotujúceho ventilátora a ostatných pohyblivých častí.
	Nepracujte v daždi, ani nenechávajte zariadenie vonku ak prší.
	Výrobok je v súlade s platnými európskymi smernicami a bola vykonaná metóda hodnotenia zhody týchto smerníc.
	Nevyhadzujte do bežného domového odpadu. Namiesto toho, ekologicky prijateľnou cestou sa obráťte na recyklačne strediska. Prosím venujte starostlivosť ochrane životného prostredia.
	Noste ochranné rukavice.
	Noste chránič sluchu.
	Používajte ochranné pracovné okuliare.
	Zaručená hladina akustického výkonu.
	Pomer miešania 1:40, používajte len palivovú zmes benzínu s olejom.

BEZPEČNOSTNÉ POKYNY PRE FÚKAR LISTIA:

- **UPOZORNENIE!** Pred použitím stroja si pozorne prečítajte tento návod na použitie. Oboznámte sa s ovládacími prvkami stroja a so správnym spôsobom jeho použitia. Naučte sa rýchlo zastaviť motor.
- Výrobok nie je určený na používanie osobami (vrátane detí), ktorým fyzická, zmyslová alebo mentálna neschopnosť či nedostatok skúseností a znalostí zabraňuje v bezpečnom používaní výrobku, ak na ne nebude dohliadané alebo ak neboli inštruované ohľadom použitia spotrebiča osobou zodpovednou za ich bezpečnosť. Dávajte pozor na deti, aby ste zabezpečili, že sa nebudú môcť s výrobkom hrať.
- Motorový fúkar nesmiete nikdy používať, ak ste unavený, ak sa necítite dobre, alebo v prípade, ak ste užili lieky, drogy, alkohol alebo iné látky znižujúce reflexy a pozornosť.
- Obsluhujúca osoba alebo užívateľ je zodpovedný za úrazy a škody spôsobené iným osobám alebo za škody na ich majetku.
- **NEBEZPEČENSTVO!** Benzín a palivová zmes sú horľaviny!
 - a) Pri manipulácii s palivom nefajčite
 - b) Benzín a palivovú zmes skladujte vo vhodných nádobách, na bezpečnom mieste, v dostatočnej vzdialenosti od zdrojov tepla a otvoreného ohňa.
 - c) Uzáver palivovej nádrže otvárajte pomaly - prípadný prebytočný tlak v nádrži sa tak uvoľní postupne.
 - d) Palivo dopĺňajte pred naštartovaním motora s použitím lievika iba vonku. Nedopĺňajte palivo ak je motor zapnutý, alebo ak je motor príliš horúci.
 - e) Po doplnení paliva nádrž poriadne uzavrite.
 - f) **UPOZORNENIE!** Okamžite očistite akúkoľvek stopu po palivovej zmesi, ktorá sa rozliala po stroji alebo po zemi a neštartujte motor, kým sa benzín úplne nevyparí.

g) Motorový fukar neštartujte ma mieste kde ste dopĺňali palivo. Uistite sa, že motorový fukar sa nachádza v dostatočnej vzdialenosti od miesta kde ste dopĺňali palivo (minimálne 3 m).

h) Zabráňte styku paliva s odevom. Ak došlo ku kontaktu paliva s odevom pred naštartovaním motora sa prezlečte.

- Vymeňte chybný alebo poškodený tlmič výfuku.

- Pred každým použitím dôkladne skontrolujte funkčnosť stroja, a osobitne sa pritom zamerajte na nasledujúce opatrenia:

a) Páčka sytiča sa musí pohybovať voľne, nenásilne a pri uvoľnení sa musí automaticky a rýchlo vrátiť do neutrálnej polohy.

b) Vypínač ON/OFF sa musí dať ľahko prepnúť z jednej polohy do druhej.

c) Elektrické káble, hlavne kábel zapaľovacej sviečky, musia byť neporušené, aby sa zabránilo vzniku iskier a kryt zapaľovacej sviečky musí byť správne namontovaný na sviečke.

d) Rukoväte a ochranné kryty stroja musia byť čisté a suché a musia byť pevne uchytené na stroji.

e) Ochranné kryty nesmú byť nikdy poškodené.

f) Zberný vak nesmie byť poškodený.

- Nepracujte s motorovým fúkarom lístia vtedy, keď ste bosý, alebo keď máte obuté otvorené sandále. Pri práci noste vždy vhodný priliehavý ochranný odev, ochranné antivibračné rukavice, ochranné okuliare, respirátory na ochranu proti prachu, chrániče sluchu a ochrannú obuv s protišmykovou podrážkou, chrániacu proti porezaniu. Nenoste šál, plášť, náhrdelníky a prívesky alebo vo všeobecnosti voľné doplnky, pretože by mohli byť vtiahnuté do otvorov vstupu vzduchu. Dlhé vlasy si vhodným spôsobom zopnite.

- Dôkladne skontrolujte celý pracovný priestor a pomocou hrablí alebo metly odstráňte všetky predmety, ktoré by mohli byť vymrštené (použitie ako fúkar) alebo by mohli upchať trubicu (použitie ako vysávač).

- Motorový fúkar lístia používajte iba za denného svetla alebo pri dobrom umelom osvetlení.

- Motorový fúkar lístia nepoužívajte za zlých poveternostných podmienok, predovšetkým vtedy, keď sa blíži búrka.

- Nepoužívajte stroj v blízkosti otvorených okien.

- Používajte toto záhradnícke náradie iba s nasadenou trubicou.

- Dbajte na to, aby ste nerušili okolie. Stroj používajte vo vhodnom čase (nie skoro ráno alebo neskoro večer, kedy by to mohlo rušiť iné osoby).

- Zaujmite pevný a stabilný postoj:

a) v rámci možností sa vyhňte práci na mokrom alebo klzkom povrchu a práci na nerovnom alebo príliš strmom teréne, ktorý nezaručuje stabilitu obsluhy počas pracovnej činnosti.

b) nikdy nebehajte, ale kráčajte a venujte pozornosť nerovnostiam terénu a prípadným prekážkam;

c) zhodnoťte potenciálne riziká ohľadne stavu terénu, na ktorom máte pracovať a prijmite všetky možné opatrenia na zaistenie vlastnej bezpečnosti, hlavne na svahoch, nerovných a klzkých alebo pohyblivých terénoch.

- Neštartujte motor v uzatvorených priestoroch, kde vzniká nebezpečenstvo nahromadenia dymu, obsahujúceho oxid uhoľnatý.

- Počas používania stroja sa nesmú zdržiavať v okruhu 15 metrov žiadne iné osoby ani zvieratá. Obsluhujúca osoba je vo svojom pracovnom okruhu zodpovedná za iné osoby.

- Pohybujúce sa časti môžu spôsobiť vážne zranenia a preto zabráňte styku s pohybujúcimi sa časťami, keď sa ešte otáčajú.

- Všetky otvory vzduchového chladenia udržiavajte bez nečistôt.

- V žiadnom prípade nefúkajte nečistotu/lístie do toho smeru, kde sa nachádzajú nejaké osoby.

- V žiadnom prípade neprechádzajte so spustením zariadením ponad štrkové chodníky alebo cesty. Ani neodkladajte spustené zariadenie na štrkový povrch.

- Aby sa zabránilo riziku vzniku požiaru, neukladajte stroj s ešte horúcim motorom na lístie, suchú trávu alebo na iný horľavý materiál.

- V žiadnom prípade nerobte na zariadení nejaké zmeny. Nedovolené zmeny by mohli negatívne ovplyvniť bezpečnosť Vášho zariadenia a mať za následok zvýšenie hluku a vibrácií.

- Použitie stroja konštantnou rýchlosťou a pevné držanie rukoväte primeranou silou môže znížiť úroveň vibrácií. Nízke otáčky motora predstavujú nízku úroveň hluku, a preto motorový fukar lístia používajte pri

voľnobežných otáčkach, potrebných pre danú pracovnú činnosť. Počas pracovného dňa je potrebné pracovnú činnosť viackrát prerušiť, aby ste nepoškodili zariadenie vibráciami a aby ste si nepoškodili sluch.

- Motorový fúkar lístia vypnite:

- a) vždy vtedy, keď sa od zariadenia vzdialite,
- b) keď chcete odstrániť nečistoty blokujúce zariadenie,
- c) keď budete zariadenie kontrolovať, čistiť, alebo na ňom niečo iné robiť (opravovať ho),
- d) ak začne nezvyčajne vibrovať (okamžite skontrolujte).

- Nikdy nepoužívajte stroj, ktorý má opotrebované alebo poškodené časti. Chybné alebo opotrebované časti musia byť nahradené a nikdy nesmú byť opravované. Používajte len originálne náhradné diely. Použitie neoriginálnych a/alebo nesprávne namontovaných náhradných dielov poškodí stroj, ohrozí jeho bezpečnosť a môže spôsobiť nehody alebo ublíženie na zdraví, pričom zbavuje výrobcu akejkoľvek povinnosti alebo zodpovednosti.

- Pravidelne kontrolujte dotiahnutie skrutiek a matíc, aby ste si mohli byť stále istí bezpečnou činnosťou stroja. Pravidelná údržba je základ pre bezpečnosť a pre zachovanie pôvodných vlastností.

- Nevykonávajte iné zásahy na stroji ako tie, ktoré sú popísané v tomto návode, a aj to len v prípade, ak disponujete dostatočnými znalosťami a vhodným vybavením.

- Všetky úkony údržby a nastavovania, ktoré nie sú popísané v tomto návode, musia byť vykonávané vašim predajcom alebo špecializovaným servisným strediskom, ktoré disponuje potrebnými znalosťami a vybavením, potrebným na správne vykonanie uvedených úkonov. Úkony vykonávané v neautorizovaných servisných strediskách alebo úkony vykonávané nekvalifikovaným personálom budú mať za následok ukončenie platnosti záruky.

- Neskladujte stroj s palivovou zmesou v nádrži v miestnosti, kde by sa benzínové výpary mohli vznietiť od plameňa, iskier alebo silného zdroja tepla.

- Pred uskladnením stroja najprv nechajte vychladnúť motor.

- Ak je potrebné vyprázdniť palivovú nádrž, vykonávajte to vždy vonku a iba ak je motor studený.



MONTÁŽ A POUŽITIE:

MONTÁŽ:

- Pred začatím montáže zariadenie vypnite aby ste zabránili jeho nechcenému spusteniu a následnému možnému poraneniu.

- Motorový fúkar umiestnite na pevný a rovný povrch.

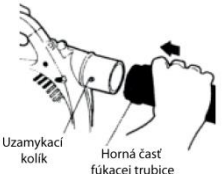
1. Použitie ako fúkar:

<p>1. Uchopte hornú časť fúkacej trubice a nasuňte ju na otvor pre umiestnenie fúkacej trubice.</p>	 <p>Uzamykací kolík Horná časť fúkacej trubice</p>
<p>2. Otočte hornou časťou fúkacej trubice v smere hodinových ručičiek tak aby uzamykací kolík zapadol do príslušného otvoru.</p>	 <p>Horná časť fúkacej trubice</p>
<p>3. Uchopte dolnú časť fúkacej trubice a nasuňte ju na hornú časť fúkacej trubice.</p>	 <p>Uzamykací kolík Dolná časť fúkacej trubice</p>

4. Otočte dolnou časťou fúkacej trubice v smere hodinových ručičiek tak aby uzamykací kolík zapadol do príslušného otvoru.



Dôležité! Fúkacia trubica je správne namontovaná pokiaľ text na dolnej časti fúkacej trubice smeruje smerom nahor. Správne namontovaná fúkacia trubica má výrazný vplyv na vyváženie a výkon zariadenia.

2. Použitie ako vysávač:

<p>1. Odskrutkujte skrutku a otvorte kryt nasávania.</p>	
<p>2. Namontujte fúkaciu trubicu rovnakým postupom ako pri použití zariadenia ako fúkar.</p>	
<p>3. Nasuňte zberný kôš na otvor pre umiestnenie fúkacej trubice. Otočte v smere hodinových ručičiek tak aby uzamykací kolík zapadol do príslušného otvoru.</p>	

PALIVO:

Pozor! Motorový fúkar je poháňaný dvojtaktným motorom, ktorý pre správne fungovanie potrebuje palivovú zmes zloženú z benzínu a motorového oleja. Pri miešaní je dôležité dodržiavať správny pomer zmesi. Pokiaľ k benzínu nepridáte správny pomer motorového oleja, môžete spôsobiť závažné poškodenie motora, na ktoré sa nevzťahuje záruka.

- Používajte výhradne bezolovnatý benzín s minimálnym oktánovým číslom 90 (E 5).
- Benzín má tendenciu vytvárať usadeniny v nádobe, v ktorej je skladovaný dlhšie ako 2 mesiace. **Vždy používajte len čerstvý benzín!**
- Používajte len kvalitný motorový olej určený pre vzduchom chladené dvojtaktné motory.

Nebezpečenstvo! Benzín a palivová zmes sú horľaviny!

- Benzín a palivovú zmes skladujte vo vhodných nádobách, na bezpečnom mieste, v dostatočnej vzdialenosti od zdrojov tepla a otvoreného ohňa.
- Nenechávajte nádoby s benzínom alebo palivovou zmesou v dosahu detí.
- Počas prípravy palivovej zmesi nefajčite a vyhňte sa inhalácii výparov.
- Uistite sa, že v miestnosti, kde dochádza k dopĺňaniu alebo príprave paliva, je zabezpečená dostatočná ventilácia.

Príprava palivovej zmesi:

- Benzín a olej miešajte v čistej nádobe.
- Začnite naliatím polovice z celkového množstva miešaného benzínu do nádoby. Následne dolejte celé množstvo oleja. Zmes zamiešajte. Po zmiešaní dolejte zvyšné množstvo benzínu.
- Zmes riadne premiešajte pred jej naliatím do nádrže.
- Palivová zmes podlieha starnutiu. Nepripravujte nadmerné množstvá palivovej zmesi, aby ste zabránili

tvorbe usadenín.

Dôležité!

- Nádoby s palivovou zmesou a s benzínom vhodne označte, aby sa zabránilo ich zámene pri použití.
- Pravidelne čistite nádoby na benzín a na palivovú zmes, aby ste odstránili prípadné usadeniny.

Doplnenie paliva:

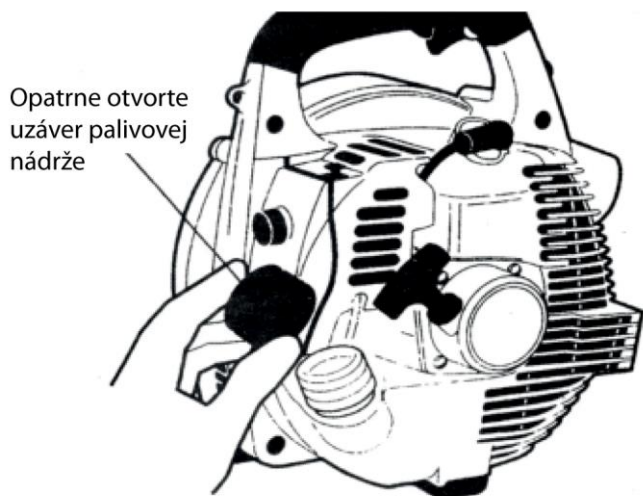

- **Varovanie!** Riadenie sa následnými pokynmi zníži riziko požiaru:
- Palivo dopĺňajte iba ak je motor vypnutý
- Umiestnite stroj na rovnú plochu, do stabilnej polohy, s uzáverom palivovej nádrže nasmerovaným nahor.
- Vyčistite uzáver nádrže a okolitý priestor, aby sa zabránilo vniknutiu nečistôt počas dopĺňovania paliva.
- Uzáver nádrže otvárajte pomaly - prípadný prebytočný tlak v nádrži sa tak uvoľní postupne.
- Uistite sa že palivo je dobre zmiešané pred jeho doplnením do nádrže.
- Pred doplnením paliva nechajte motor vychladnúť.
- Energicky potraste nádobou, v ktorej sa nachádza

palivová zmes.

- Pomocou lievika nalejte palivovú zmes do palivovej nádrže. Nenaplníte pritom nádrž až úplne po okraj.
- Po doplnení paliva nádrž poriadne uzavrite.
- **Upozornenie!** Okamžite očistite akúkoľvek stopu po palivovej zmesi, ktorá sa rozliala po stroji alebo po zemi a neštartujte motor, kým sa benzín úplne nevyparí.
- Motorový fukar neštartujte ma mieste kde ste dopĺňali palivo. Uistite sa, že motorový fukar sa nachádza v dostatočnej vzdialenosti od miesta kde ste dopĺňali palivo (minimálne 3 m).

POUŽITIE:

Štartovanie:

Motorový fukar nepoužívajte v prípade, že nie sú správne namontovaný kryt nasávania alebo fúkacia trubica.

Varovanie! Nemierte otvorom trubice na seba, iné osoby alebo zvieratá.

Štartovanie motora „za studena“:

- Za štartovanie motora „za studena“ sa považuje štartovanie, ktoré sa vykonáva po uplynutí najmenej 5 minút od posledného zastavenia motora alebo od dopĺňania paliva.
- 1. Nastavte vypínač ON/OFF do polohy ON.
- 2. Palivové čerpadlo: 7-10 krát stlačte palivové čerpadlo až kým sa nenaplní palivom (nie je potrebné, aby bolo úplne naplnené)
- 3. Sýtič: Zatlačte páčku sýtiča na doraz.
- 4. Položte motorový fukar na zem a uistite sa, že máte stabilný postoj a že sa fúkacia trubica ničoho nedotýka. Ľavou rukou pevne pridržiňte stroj za rukoväť, aby nedošlo k strate kontroly počas štartovania.
- 5. Štartovacie lanko chyťte pravou rukou. Pomaly ním ťahajte, kým pocítite odpor. Následne štartovacie lanko silno a rýchlo potiahnite. V žiadnom prípade štartovacie lanko neobmotávejte okolo svojej ruky.
- Dôležité!** Aby ste zabránili pretrhnutiu štartovacieho lanka, neťahajte zaň až do jeho úplného vytiahnutia, neťahajte ho tak, aby sa otieralo o vodiaci otvor a postupne ho uvoľňujte, aby sa kontrolovane vrátilo do východiskovej polohy.
- 6. Hneď ako motor začne vydávať zvuk ako by chcel naštartovať prestaňte ťahať za štartovacie lanko a zatlačte páčku sýtiča do polohy „1/2“.
- 7. Štartovacie lanko ťahajte až kým motor nenaštartuje. Motor nechajte bežať po dĺžku 30-tich sekúnd. Následne stlačte páčku plynu, čo umožní, aby sa motor vrátil do voľnobežných otáčok.

8. Pred použitím nechajte motorový fukar bežať po dobu 2-3 minút na voľnobežných otáčkach aby sa motor zahrial.

Štartovanie motora „za tepla“:

Pri štartovaní motora „za tepla“ (bezprostredne po jeho zastavení) sa riadte pokynmi z postupu pre štartovanie motora „za studena“ (Pokyny 2,3,4,5,7). Palivové čerpadlo pritom použite len 2-3 krát.

Dôležité! Pri opakovanom potiahnutí štartovacieho lanka a úplne otvorením sytičom by mohlo dôjsť k zahlieniu motora a následným ťažkostiam pri štartovaní.

Štartovanie zahlieneného motora:

1. Odpojte zapaľovací kábel zo zapaľovacej sviečky a pomocou kľúča ju otáčaním proti smeru hodinových ručičiek demontujte z motora.
2. Podľa potreby vymeňte alebo vyčistite zapaľovaciu sviečku oceľovým kartačom.
3. Niekoľkokrát zatiahnite za štartovacie lanko aby ste zo spaľovacej komory odstránili prebytočné palivo.
4. Namontujte novú alebo vyčistenú zapaľovaciu sviečku späť do motora a pevne ju utiahnite.
5. Naštartujte motor (štartovanie motora „za tepla“).
6. V prípade, že motor stále nechce naštartovať nechajte motorový fukar opraviť v autorizovanom servisnom stredisku.

Zastavenie:

- Predtým ako motorový fukar úplne vypnete nechajte motor vychladnúť tak, že ho necháte 2-3 minúty bežať na voľnobežné otáčky.
- Nastavte vypínač ON/OFF do polohy OFF.

Prevádzkové režimy:

Použitie ako fúkar:

- nastavte rýchlosť motora v závislosti od druhu odstraňovaného materiálu:
 - nastavte motor na nízke otáčky keď odstraňujete ľahké materiály a malé kry na trávniku
 - nastavte motor na stredne otáčky keď odstraňujete trávu a ľahké lístie z asfaltu alebo pevného terénu
 - v prípade odstraňovania ťažších materiálov, ako je čerstvý sneh alebo objemné nečistoty, nastavte motor na vysoké otáčky

Upozornenie!

- Vždy venujte práci maximálnu pozornosť, aby odstraňovaní materiál alebo zvířeny prach nespôsobil poranenia osôb alebo zvierat alebo škody na majetku.
- Vždy preverte smer vetra a nikdy nepracujte proti vetru.

Použitie ako vysávač:

- nastavte motor na stredne/ vysoké otáčky.
- Uistite sa, že je zberný kôš správne nasadený.
- Pred začatím práce poriadne skontrolujte pracovnú plochu. Odstráňte všetky predmety alebo nečistoty, ktoré by mohol vysávač odhodiť, alebo ktoré by mohli vysávač upchať či sa v ňom vzpriechť.
- Vysávacie práce vykonajte tak, že budete držať skosenú koncovú časť fúkacej trubice niekoľko centimetrov nad listami, ktoré chcete nasať.
- **Pozor!** Nevkladajte fúkaciu trubicu do odstraňovaného záhradného odpadu, hrozí upchatie fúkacej trubice a zníženie efektivity stroja.
- Organický materiál, ako sú listy, obsahuje veľké množstvo vody a tá môže zapríčiniť, že sa prichytia vnútri fúkacej trubice. Na zníženie príľnavosti materiálu ho nechajte pred zberom niekoľko dní v pokoji vyschnúť.
- **Pozor!** Akékoľvek tvrdé predmety, napríklad kamene, plechovky, sklo atď. poškodia sací ventilátor.
- Zberaný materiál sa nasaje do trubice, rozomelie a vhodí do zberného koša.
- Ak je zberný kôš plný, dochádza k značnému zníženiu sacieho výkonu. Ak sa tak stane, zastavte zariadenie.

Počkajte, kým sa zariadenie úplne nezastaví a úplne vyprázdni zberný kôš.

Poznámka: Pred opätovným nasadením zberného koša vyčistite vnútro sacieho otvoru a odstráňte všetky rozsekané zvyšky.

RIEŠENIA PROBLÉMOV:

	PROBLÉM	RIEŠENIE
1. Motor sa nedá naštartovať, alebo ho nie je možné udržať v chode	Nesprávny postup pri štartovaní	Riadte sa pokynmi uvedenými v návode na použitie
	Znečistená zapaľovacia sviečka alebo nesprávna vzdialenosť medzi elektródami	Skontrolujte zapaľovaciu sviečku
	Upchatý vzduchový filter	Vyčistite a/alebo vymeňte vzduchový filter
	Problémy s karburátorom	Obráťte sa na vášho predajcu
	Nie je namontovaná fúkacia trubica	Namontujte fúkaciu trubicu
2. Motor naštartuje, ale má nedostatočný výkon	Upchatý vzduchový filter	Vyčistite a/alebo vymeňte vzduchový filter
	Problémy s karburátorom	Obráťte sa na vášho predajcu
3. Činnosť motora je nepravidelná, alebo nemá dostatočný výkon pri zaťažení	Znečistená zapaľovacia sviečka alebo nesprávna vzdialenosť medzi elektródami	Skontrolujte zapaľovaciu sviečku
	Problémy s karburátorom	Obráťte sa na vášho predajcu
	Naplnený alebo upchatý zberný kôš	Vyprázdni zberný kôš
4. Motor produkuje nadmerné množstvo dymu	Nesprávne zloženie palivovej zmesi	Pripravte palivovú zmes podľa pokynov uvedených v tomto návode na použitie
	Problémy s karburátorom	Obráťte sa na vášho predajcu
5. Stroj začína vibrovať neobvyklým spôsobom	Poškodené alebo uvoľnené časti	Skontrolujte, či niektoré časti nie sú uvoľnené a podľa potreby ich dotiahnite Nechajte stroj skontrolovať, opraviť, príp. dajte vymeniť poškodené časti v špecializovanom servisnom stredisku

ÚDRŽBA:

- Správna údržba je základom pre zachovanie pôvodnej účinnosti a prevádzkovej bezpečnosti stroja.
- Nasadte si pracovné rukavice.
- Nevykonávajte servisné práce, ak nemáte potrebné znalosti a vybavenie.
- **UPOZORNENIE!** Pred začatím akejkoľvek kontroly alebo údržby stroj vypnite, odpojte kábel zapaľovacej sviečky a počkajte pokiaľ motor úplne nevychladne.
- Po každom ukončení pracovnej činnosti dôkladne očistite stroj od prachu a úlomkov, opravte a nahradte

poškodené časti.

- Stroj skladujte na suchom mieste, chránenom pred poveternostnými vplyvmi.
- Aby ste predišli prehriatiu a poškodeniu motora udržiajte vetracie otvory stále čisté.
- Nikdy nečistite alebo nestriekajte na zariadenie vodu. Kryt motora vyčistite mäkkou navlhčenou handričkou. Nikdy nepoužívajte čistiace prostriedky alebo rozpúšťadlá ako je benzín, alkohol, čpavok a pod! Tieto rozpúšťadlá môžu poškodiť plastové časti výrobku.
- Štartovacie lanko je potrebné vymeniť pri prvých príznakoch opotrebenia.
- Pravidelne kontrolujte dotiahnutie všetkých skrutiek a matíc a dokonalé upevnenie rúkavätí.

Čistenie vzduchového filtra:

1. Odskrutkujte skrutku krytu vzduchové filtra.
2. Odstráňte kryt vzduchové filtra.
3. Vyberte vzduchový filter a umyte mydlovou vodou. Nepoužívajte benzín ani žiadne iné rozpúšťadlá
4. Vzduchový filter nechajte vysušiť. Následne namontujte vzduchový filter späť na svoje miesto, nasadte kryt vzduchového filtra a upevnite skrutkou.



Kontrola zapalovacej sviečky:

- Pravidelne odmontujte a vyčistite zapalovaciu sviečku.
- Prípadné nečistoty odstráňte kovovou kefkou.
- Skontrolujte a obnovte správnu vzdialenosť medzi elektródami. Odporúčaná vzdialenosť je 0,6 – 0,7 mm.
- Namontuje sviečku naspäť a dotiahnite ju kľúčom na doraz.
- V prípade spálených elektród alebo opotrebovanej izolácie a po každých 25 hodinách činnosti musí byť zapalovacia sviečka nahradená novou, s rovnakými parametrami.

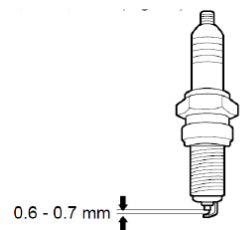

PROGRAM ÚDRŽBY Uvedené intervaly sa vzťahujú výhradne na bežné prevádzkové podmienky. Ak sa zariadenie denne používa dlhšie, alebo keď sú prevádzkové podmienky náročné (veľmi prašné prostredie, atď.), náležite skráťte uvedené intervaly.		Pred zahájením práce	Po skončení pracovnej činnosti	Po každom zastavení kvôli doplneniu paliva	Týždenne	Mesačne	Každých 12 mesiacov	V prípade problémov	V prípade poškodenia	Podľa potreby
Celý stroj	Vizuálna kontrola (stav, opotrebovanie, úniky)	✓		✓						
	Čistenie		✓							
Rukoväť	Kontrola prevádzky schopnosti	✓		✓						
Vzduchový filter	Čistenie					✓	✓			✓
	Výmena							✓	✓	
Filter v palivovej nádrži	Kontrola						✓			
	Výmena filtra					✓		✓	✓	
Karbúrátor	Kontrola voľnobehu	✓		✓						
	Nastavenie voľnobehu									✓
Zapaľovacia sviečka	Nastavenie vzdialenosti elektród						✓			
	Výmena po 100 hodinách pracovnej činnosti									
Chladiace otvory	Čistenie									✓
Všetky prístupné skrutky	Kontrola						✓			
	Dotiahnutie									✓
Antivibračné prvky	Kontrola	✓					✓			✓
	Výmena ¹⁾							✓		
Výstražné štítky	Výmena							✓		
Tlmič	Čistenie ¹⁾						✓			

1) Odporúča sa, aby bola táto práca vykonaná autorizovaným servisným strediskom.

Používajte len originálne náhradné diely.

OCHRANA ŽIVOTNÉHO PROSTREDIA:



Aby sa zariadenie nepoškodilo počas prepravy, je dodávané zabalené v pevnom obale. Väčšina z obalových materiálov je recyklovateľná. Tieto materiály odneste do zberne na recykláciu. Vyrazené zariadenia odovzdajte na predajni. Predajňa zabezpečí likvidáciu ekologickým spôsobom. Vyrazené elektrické spotrebiče sú recyklovateľné a nesmú sa vyhadzovať spolu s domácim odpadom! Prosíme vás, aby ste nám aktívne pomáhali zachovať zdroje a chrániť životné prostredie tak, že tento spotrebič zanesiete do zberného strediska (ak máte túto možnosť).

ES VYHLÁSENIE O ZHODE

ES DECLARATION OF CONFORMITY

vydané/issued by

Výrobca/Producer: Zhejiang TOPWE Tools Manufacturing Co.,Ltd.
Sídlo/Seated: No.6-1, Road 1, Huangtang Industrial Zone 321300 Yongkang City,
Zhejiang Province, P.R.C.

Represented by: SLOVAKIA TREND EXPORT - IMPORT, s.r.o.
Sídlo/Seated: Michalovská 87/1414, Sobrance 07301, Slovensko
IČO/ID Nr: 46512250

Vyhlasuje na vlastnú zodpovednosť, že následne označené zariadenie na základe svojej koncepcie a konštrukcie, rovnako ako do obehu uvedené vyhotovenie, zodpovedá základným bezpečnostným požiadavkám príslušných legislatívnych predpisov/
hereby declares that this appliance is in compliance with all basic safety requirements of all relevant directives.

Fukar / Gasoline blower Worcraft GVB-260, 800W, + vysávač lístia, motorový, benzínový, 26cc

Typ: BL-260B
Model: GVB-260

bol navrhnutý a vyrobená v zhode s nasledujúcimi normami/was constructed and produced in compliance with following standards:

EN 15503: 2009+A2:2015
EN ISO 14982:2009
EN ISO 3744:2010
EN ISO 12100:2010

a nasledujúcimi predpismi (všetko v platnom znení)/and all relevant directives (all in compliance):

2014/30/EU EMCD
2006/42/EC MD
RoHS 2011/65/EU
AfPS GS 2014:01 PAK

Noise measured Level/Hladina hluku nameraná LwA (94) dB(A)
Noise guaranteed Level/Hladina hluku garantovaná LwA (113) dB(A)

Všetky súbory technickej dokumentácie sa nachádzajú k nahliadnutiu na adrese: /All related technical documentation and test report are available for checking at seat of company on following address: Slovakia TREND Export – Import s.r.o, Michalovská 87/1414, 073 01 Sobrance, Slovenská Republika

Last two digits when product has been introduced on market
/ Posledné dve číslice roka, kedy bol výrobok označený značkou CE: 19

SLOVAKIA TREND EXPORT - IMPORT, s.r.o.
Michalovská 87/1414
073 01 SOB RANCE
IČO: 46512250
DIČ: 2023403371



Sobrance 23.4.2019

Dátum a miesto vydania vyhlásenia
Place and date of issue

.....
Vydal/Issued by. Pečiatka/Podpis, Stamp/Signature
Ing. Slavomír Čižmár, sales director/obch.riaditel

WORCRAFT

POWER TOOLS

Záručný list / Warranty

Výrobné číslo:	Dátum predaja:	Podpis a pečiatka predajcu:

Meno zákazníka (názov firmy):	Adresa zákazníka (sídlo firmy):

Zákazník svojím podpisom potvrdzuje, že mu bolo zariadenie predvedené a vysvetlené, že bol oboznámený s návodom na obsluhu, nasadením a užívaním stroja a že mu zariadenie bolo vydané kompletne.	Podpis zákazníka:

Záznamy o reklamáciách- záručných opravách

Dátum prijatia reklamácie:	Dátum ukončenia reklamácie:	Evidenčné číslo reklamácie:	Podpis prevedenej záručnej opravy (Záznam o neoprávnenej reklamácie)	Pečiatka servisného technika:

Podmienky záruky

- Dodávateľ poskytuje na tento výrobok záručnú dobu uvedenú v tomto záručnom liste za podmienok dodržania spôsobu používania a skladovania výrobku v súlade s platnými podmienkami a normami, ako i návodom na obsluhu. Záručná doba začína plynúť od dátumu predaja. Záruka na batérie je 12 mesiacov.
- Predĺžená záručná doba 5 rokov sa poskytuje na výrobok za podmienok, že tento výrobok je dodávateľom označený v zozname výrobkov s predĺženou zárukou, konečným zákazníkom je spotrebiteľ a výrobok nebude používaný na komerčné nasadenie. Predĺžená záruka je podmienená pravidelnými servisnými prehliadkami v autorizovaných servisných strediskách dodávateľa.
- Záručná doba sa predlžuje o dobu, počas ktorej bol výrobok v záručnej oprave a je o tom uvedený záznam v zozname o záručných opravách tohto záručného listu. Právo na záručnú opravu si spotrebiteľ môže uplatniť v niektorom autorizovanom servisnom stredisku, podľa priloženého zoznamu „A“ servisných stredísk. Servisné strediská „B“ prevádzkajú záručné opravy len na výrobky, ktoré boli predané v ich prevádzkach. Zoznam servisných stredísk je pravidelne aktualizovaný u predajcov a na stránke dovozu: www.strendpro.sk.
- Záručné stredisko je povinné zabezpečiť záručnú opravu v zákonom stanovenej lehote. Zákonom stanovená lehota na vybavenie reklamácie začína plynúť nasledujúcim dňom po dátume prijatia reklamácie v servisnom stredisku.
- Bezplatná záručná oprava nemôže byť uplatňovaná ak ide o poruchy, ktoré boli spôsobené používaním výrobku v rozpore s ustanoveniami uvedenými v návode na obsluhu, nesprávnou manipuláciou, mechanickým poškodením, bežným mechanickým opotrebením dielov spôsobeným prevádzkou stroja, vinou obsluhy, živelnou pohromou, neoprávneným zásahom do výrobku, poruchy zapríčinené použitím nevhodných náhradných dielov, použitím nevhodného paliva, a zrejme preťaženie stroja v dôsledku trvalého prekračovania hornej hranice výkonu. Práce spojené s čistením, základnou údržbou, ošetrovaním alebo nastavením zariadenia, ktoré môže viesť k obsluhu a sú uvedené v návode na obsluhu, nespádajú do rozsahu záruky.
- Za bežné opotrebenie dielov sa považuje hlavne opotrebenie: všetkých rotujúcich a pohyblivých častí, rezných častí a ich krytov, strižných skrutiek a klinov, prevodových a klinových remeňov, reťazových prevodov, trecie plochy brzd a spojok, dezény pneumatík a diely bežnej údržby ako sú: vzduchové, hydraulické a olejové filtre, zapalovacie sviečky, olejové a chladiace náplne.
- Z predĺženej záruky sú vyňaté časti strojov a zariadení, na ktoré ich konkrétny výrobca poskytuje kratšiu záruku ako dodávateľ na samotný výrobok, v ktorom sú namontované. Do tejto kategórie častí patria: akumulátory, žiarovky a podobne.
- Právo uplatniť nároky plynúce zo záruky má vlastník výrobku, pokiaľ tak urobí najneskôr v posledný deň záručnej doby.
- Pri reklamáciách sa postupuje podľa príslušných ustanovení Občianskeho zákonníka a Zákona o ochrane spotrebiteľa.
- Servisné prehliadky, ktoré sú podmienkou predĺženej 5 ročnej záruky, musia byť prevádzkané len v autorizovanom servisnom stredisku dodávateľa, v pravidelných intervaloch a obdobie medzi jednotlivými prehliadkami nesmie prekročiť dobu 12 mesiacov. Prvá servisná prehliadka musí byť vykonaná najneskôr do 12 mesiacov od dátumu predaja výrobku. Servisné prehliadky vykonávajú servisné strediská v období posledných troch a prvých dvoch mesiacoch kalendárneho roku. Každá servisná prehliadka musí byť zaznamenaná v tomto záručnom liste s uvedeným dátumom prehliadky, podpisom a pečiatkou servisného strediska. Servisnou prehliadkou sa rozumie kontrola stroja, výmena náplní a filtrov podľa odporúčenia výrobcu, výmena opotrebených a poškodených dielov, ktoré môžu ovplyvniť poškodenie alebo opotrebenie iných dielov a samotné nastavenie stroja. Úkon servisnej prehliadky a použitý materiál sa účtuje podľa platného cenníka servisného strediska.

Pri uplatňovaní reklamácie je reklamujúci povinný predložiť k reklamácií čistý výrobok, doklad o kúpe alebo vyplnený a potvrdený záručný list. V prípade predĺženej záruky, záznamy o servisných prehliadkach a daňové doklady za jednotlivé prehliadky. Pri nesplnení niektorej z podmienok predĺženej záruky uvedenej v tomto záručnom liste, sa na výrobok poskytuje záručná doba 2 roky.

ZÁRUČNÝ A POZÁRUČNÝ SERVIS VYKONÁVA SPLNOMOCNENÝ ZÁSTUPCA VÝROBCU

Splnomocnený zástupca výrobcu: Slovakia Trend Export-Import s.r.o., Michalovská 87/1414, 073 01 Sobrance

Fax: (056) 652-2329 Tel: 0915 392 687 E-mail: servis@slovakia-trend.sk

MOTOROVÝ FUKAR LISTÍ

POUŽITÍ:

Zařízení je možné používat ve 2 režimech:

1. Režim fukar - na přemísťování a hromadění listí, trávy a různých úlomků s malou hmotností a rozměry.
2. Režim vysavače - na vysávání a sběr listí, trávy a různých úlomků s malou hmotností a rozměry.

Zařízení nepoužívejte na vysávání kapalin jakéhokoliv druhu.

Zařízení používejte pouze na předepsané účely. Jakékoliv jiné použití je považováno jako případ nesprávného použití. Uživatel / obsluha a ne výrobce bude zodpovědný za jakékoliv poškození nebo zranění způsobené tímto nesprávným používáním. Pamatujte si, že toto zařízení nebylo navrženo pro komerční nebo průmyslové použití. Záruka nebude platná pokud bude zařízení používáno pro komerční, průmyslové nebo podobné účely.







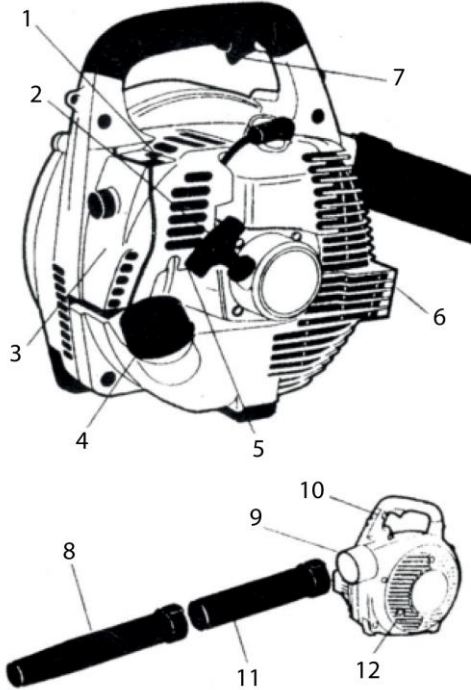







TECHNICKÉ PARAMETRY:

	VÝKON	800 W
	OBJEM	26 cm ³
	OTÁČKY	7 500 rpm
	OBJEM PALIVOVÉ NÁDRŽE	760 ml
	PRŮTOK VZDUCHU	7,8 m ³ /min
	MAX. RYCHLOST FOUKÁNÍ	54 km/h
	SBĚRNÝ KOŠ	37 l

ČÁSTI VÝROBKŮ:

1	Sytič	
2	Startovací lanko	
3	Kryt vzduchového filtru	
4	Uzávěr palivové nádrže	
5	Palivové čerpadlo	
6	Výfukové otvory	
7	Páčka sytiče	
8	Dolní část foukací trubice	
9	Otvor pro umístění foukací trubice	
10	Vypínač ON/OFF	
11	Horní část foukací trubice	
12	Kryt sání	

VYSVĚTLIVKY SYMBOLŮ:

	Obecné upozornění na nebezpečí.
	Přečtěte si návod k použití.
	Existuje riziko vyhození předmětů jako jsou např. malé kameny, které mohou ohrozit obsluhu nebo ostatních lidí. Upozornění: Během provozu udržujte bezpečnou vzdálenost od zařízení.
	Ochrana dvojitou izolací II. Není třeba uzemnění.
	Riziko popálenin. Udržujte bezpečnou vzdálenost od horkých částí stroje.
	Udržujte ruce mimo rotujícího ventilátoru a ostatních pohyblivých částí.
	Nepracujte v dešti, ani nenechávejte zařízení venku pokud prší.
	Výrobek je v souladu s platnými evropskými směrnici a byla provedena metoda hodnocení shody těchto směrnic.
	Nevyhazujte do běžného domovního odpadu. Namísto toho, ekologicky přijatelnou cestou se obraťte na recyklaci střediska. Prosím věnujte péči ochraně životního prostředí.
	Používejte ochranné rukavice.
	Noste chránič sluchu.
	Používejte ochranné pracovní brýle.
	Zaručená hladina akustického výkonu.
	Poměr míchání 1:40, používejte pouze palivovou směs benzínu s olejem.

BEZPEČNOSTNÍ POKYNY PRO FUKAR LISTÍ:

- **POZOR!** Před použitím stroje si pozorně přečtěte tento návod k použití. Seznamte se s ovládacími prvky stroje a se správným způsobem jeho použití. Naučte se rychle zastavit motor.
- Výrobek není určen k používání osobami (včetně dětí), jimž fyzická, smyslová nebo mentální neschopnost či nedostatek zkušeností a znalostí zabraňuje v bezpečném používání výrobku, pokud na ně nebude dohlíženo nebo pokud nebyly instruovány ohledně použití spotřebiče osobou zodpovědnou za jejich bezpečnost. Dávejte pozor na děti, abyste zajistili, že se nebudou moci s výrobkem hrát.
- Motorový fukar nesmíte nikdy používat, pokud jste unavený, pokud se necítíte dobře, nebo v případě, pokud jste užil léky, drogy, alkohol nebo jiné látky snižující reflexy a pozornost.
- Obsluhující osoba nebo uživatel je odpovědný za úrazy a škody způsobené jiným osobám nebo za škody na jejich majetku.
- **NEBEZPEČÍ!** Benzín a palivová směs jsou hořlaviny!
 - a) Při manipulaci s palivem nekuřte
 - b) Benzín a palivovou směs skladujte ve vhodných nádobách, na bezpečném místě, v dostatečné vzdálenosti od zdrojů tepla a otevřeného ohně.
 - c) Uzávěr palivové nádrže otvírejte pomalu - případný přebytečný tlak v nádrži se tak uvolní postupně.
 - d) Palivo doplňujte před nastartováním motoru s použitím nálevky pouze venku. Nedoplňujte palivo pokud je motor zapnutý, nebo pokud je motor příliš horký.
 - e) Po doplnění paliva nádrž pořádně uzavřete.
 - f) **UPOZORNĚNÍ!** Okamžitě očistěte jakoukoliv stopu po palivové směsi, která se rozlila po stroji nebo po zemi a nespustíte motor, dokud se benzín zcela nevypaří.

g) Motorový fukar nespustíte mě místě kde jste doplňovaly palivo. Ujistěte se, že motorový fukar se nachází v dostatečné vzdálenosti od místa kde jste doplňovaly palivo (minimálně 3 m).

h) Zabraňte styku paliva s oděvem. Pokud došlo ke kontaktu paliva s oděvem před nastartováním motoru se převlékněte.

- Vyměňte chybný nebo poškozený tlumič výfuku.

- Před každým použitím pečlivě zkontrolujte funkčnost stroje, a zvláště se přitom zaměřte na následující opatření:

a) Páčka sytiče se musí pohybovat volně, nenásilně a při uvolnění se musí automaticky a rychle vrátit do neutrální polohy.

b) Vypínač ON / OFF musí být snadno přepnout z jedné polohy do druhé.

c) Elektrické kabely, zejména kabel zapalovací svíčky, musí být neporušené, aby se zabránilo vzniku jisker a kryt zapalovací svíčky musí být správně namontován na svíčce.

d) Rukojeti a ochranné kryty stroje musí být čisté a suché a musí být pevně uchyceny na stroji.

e) Ochranné kryty nesmí být nikdy poškozeny.

f) Sběrný vak nesmí být poškozen.

- Nepracujte s motorovým fukar listí tehdy, když jste bosý, nebo když máte obuty otevřené sandály. Při práci noste vždy vhodný přiléhavý ochranný oděv, ochranné antivibrační rukavice, ochranné brýle, respirátory na ochranu proti prachu, chrániče sluchu a ochrannou obuv s protiskluzovou podrážkou, chránící proti pořezání. Nenoste šálu, pláště, náhrdelníky a přívěsky nebo obecně volné doplňky, protože by mohly být vtaženy do otvorů vstupu vzduchu. Dlouhé vlasy si vhodným způsobem sepněte.

- Důkladně zkontrolujte celý pracovní prostor a pomocí hrábí nebo metly odstraňte všechny předměty, které by mohly být vymrštěny (použití jako fukar) nebo by mohly ucpat trubici (použití jako vysavač).

- Motorový fukar listí používejte pouze za denního světla nebo při dobrém umělém osvětlení.

- Motorový fukar listí nepoužívejte za špatných povětrnostních podmínek, především tehdy, když se blíží bouřka.

- Nepoužívejte stroj v blízkosti otevřených oken.

- Používejte toto zahradnické nářadí pouze s nasazenou trubicí.

- Dbejte na to, abyste nerušili okolí. Stroj používejte ve vhodném čase (ne brzy ráno nebo pozdě večer, kdy by to mohlo rušit jiné osoby).

- Zaujměte pevný a stabilní postoj:

a) v rámci možností se vyhněte práci na mokřem nebo kluzkém povrchu a práci na nerovném nebo příliš strmém terénu, který nezaručuje stabilitu obsluhy během pracovní činnosti.

b) nikdy neběhejte, ale kráčejte a věnujte pozornost nerovnostem terénu a případným překážkám;

c) zhodnoťte potenciální rizika ohledně stavu terénu, na kterém máte pracovat a přijměte veškerá možná opatření k zajištění vlastní bezpečnosti, zejména na svazích, nerovných a kluzkých nebo pohyblivých terénech.

- Nespustíte motor v uzavřených prostorech, kde vzniká nebezpečí nahromadění kouře, obsahujícího oxid uhelnatý.

- Během používání stroje se nesmí zdržovat v okruhu 15 metrů žádné jiné osoby ani zvířata. Obsluhující osoba je ve svém pracovním okruhu zodpovědná za jiné osoby.

- Pohybující se části mohou způsobit vážné zranění a proto zabraňte styku s pohyblivými se částmi, kdy se ještě otáčejí.

- Všechny otvory vzduchového chlazení udržujte bez nečistot.

- V žádném případě nefoukejte nečistotu / listí do toho směru, kde se nacházejí nějaké osoby.

- V žádném případě nepřejíždějte se spuštěním zařízení přes šterkové chodníky nebo cesty. Ani neodkládejte spuštěný stroj na šterkový povrch.

- Aby se zabránilo riziku vzniku požáru, nepokládejte stroj s ještě horkým motorem na listí, suchou trávu nebo na jiný hořlavý materiál.

- V žádném případě nedělejte na zařízení nějaké změny. Nedovolené změny by mohly negativně ovlivnit bezpečnost Vašeho zařízení a mít za následek zvýšení hluku a vibrací.

- Použití stroje konstantní rychlostí a pevné držení rukojeti přiměřenou silou může snížit úroveň vibrací. Nízké otáčky motoru představují nízkou úroveň hluku, a proto motorový fukar listí používejte při

volnoběžných otáčkách, potřebných pro danou pracovní činnost. Během pracovního dne je třeba pracovní činnost několikrát přerušit, abyste nepoškodili zařízení vibracemi a abyste si nepoškodili sluch.

- Motorový fukar listí vypněte:

- a) vždy tehdy, když se od zařízení vzdálíte,
- b) když chcete odstranit nečistoty blokuující zařízení,
- c) když budete zařízení kontrolovat, čistit nebo na něm něco jiného dělat (opravovat ho),
- d) pokud začne neobvykle vibrovat (okamžitě zkontrolujte).

- Nikdy nepoužívejte stroj, který má opotřebované nebo poškozené části. Chybné nebo opotřebované části musí být nahrazeny a nikdy nesmí být opravovány. Používejte pouze originální náhradní díly. použití neoriginálních a / nebo nesprávně namontovaných náhradních dílů poškodí stroj, ohrozí jeho bezpečnost a může způsobit nehody nebo ublížení na zdraví, přičemž zbavuje výrobce jakékoli povinnosti nebo odpovědnosti.

- Pravidelně kontrolujte dotažení šroubů a matic, abyste si mohli být stále jisti bezpečnou činností stroje. Pravidelná údržba je základ pro bezpečnost a pro zachování původních vlastností.

- Neprovádějte jiné zásahy na stroji než ty, které jsou popsány v tomto návodu, a to jen v případě, že disponujete dostatečnými znalostmi a vhodným vybavením.

- Všechny úkony údržby a nastavování, které nejsou popsány v tomto návodu, musí být prováděny vaším prodejcem nebo specializovaným servisním střediskem, které disponuje potřebnými znalostmi a vybavením, potřebným pro správné provedení uvedených úkonů. Úkony prováděné v neautorizovaných servisních střediscích nebo úkony prováděné nekvalifikovaným personálem budou mít za následek ukončení platnosti záruky.

- Neskladujte stroj s palivovou směsí v nádrži v místnosti, kde by se benzínové výpary mohly vznítit od plamene, jisker nebo silného zdroje tepla.

- Před uskladněním stroje nejprve nechte vychladnout motor.

- Pokud je třeba vyprázdnit palivovou nádrž, provádějte to vždy venku a pouze pokud je motor studený.



MONTÁŽ A POUŽITÍ:

MONTÁŽ:

- Před zahájením montáže zařízení vypněte abyste zabránili jeho nechtěnému spuštění a následnému možnému poranění.

- Motorový fukar umístěte na pevný a rovný povrch.

1. Použití jako fukar:

1. Uchopte horní část foukací trubice a nasuňte ji na otvor pro umístění foukací trubice.	 <p>Uzamkyací kolík Horní část foukací trubice</p>
2. Otočte horní částí foukací trubice ve směru hodinových ručiček tak aby zamykací kolík zapadl do příslušného otvoru.	
3. Uchopte dolní část foukací trubice a nasuňte ji na horní část foukací trubice.	 <p>Horní část foukací trubice Uzamkyací kolík Dolní část foukací trubice</p>

4. Otočte dolní částí foukací trubice ve směru hodinových ručiček tak aby zamykací kolík zapadl do příslušného otvoru.



Důležité! Foukací trubice je správně namontována pokud text na dolní části foukací trubice směřuje směrem nahoru. Správně namontovaná foukací trubice má výrazný vliv na vyvážení a výkon zařízení.

2. Použití jako vysavač:

1. Odšroubujte šroub a otevřete kryt sání.	
2. Namontujte foukací trubici stejným postupem jako při použití zařízení jako fukar.	
3. Nasuňte sběrný koš na otvor pro umístění foukací trubice. Otočte ve směru hodinových ručiček tak aby zamykací kolík zapadl do příslušného otvoru.	

PALIVO:

Pozor! Motorový fukar je poháněn dvoutaktním motorem, který pro správné fungování potřebuje palivovou směs složenou z benzínu a motorového oleje. Při míchání je důležité dodržovat správný poměr směsi. Pokud k benzínu nepřidáte správný poměr motorového oleje, můžete způsobit závažné poškození motoru, na které se nevztahuje záruka.

- Používejte výhradně bezolovnatý benzín s minimálním oktanovým číslem 90 (E 5).
- Benzín má tendenci vytvářet usazeniny v nádobě, ve které je skladován déle než 2 měsíce. **Vždy používejte pouze čerstvý benzín!**
- Používejte pouze kvalitní motorový olej určený pro vzduchem chlazené dvoudobé motory.

Nebezpečí! Benzín a palivová směs jsou hořlaviny!

- Benzín a palivovou směs skladujte ve vhodných nádobách, na bezpečném místě, v dostatečné vzdálenosti od zdrojů tepla a otevřeného ohně.
- Nenechávejte nádoby s benzínem nebo palivovou směsí v dosahu dětí.
- Během přípravy palivové směsi nekuřte a vyhněte se inhalaci výparů.
- Ujistěte se, že v místnosti, kde dochází k doplňování nebo přípravě paliva, je zajištěna dostatečná ventilace.

Příprava palivové směsi:

- Benzín a olej míchejte v čisté nádobě.
- Začněte nalitím poloviny z celkového množství míchaného benzínu do nádoby. Následně dolijte celé množství oleje. Směs zamíchejte. Po smíchání dolijte zbylé množství benzínu.
- Směs řádně promíchejte před jejím nalitím do nádrže.

- Palivová směs podléhá stárnutí. Nepřipravujte nadměrné množství palivové směsi, abyste zabránili tvorbě usazenin.

Důležité!

- Nádoby s palivovou směsí a s benzínem vhodně označte, aby se zabránilo jejich záměně při použití.
- Pravidelně čistěte nádoby na benzín a na palivovou směs, abyste odstranili případné usazeniny.njn

Doplnění paliva:

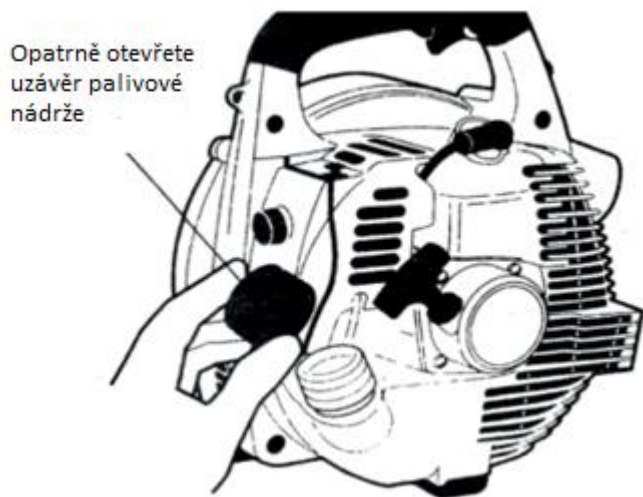

- **Varování!** Řízení se následnými pokyny sníží riziko požáru:

- Palivo doplňujte pouze pokud je motor vypnutý
- Umístěte stroj na rovnou plochu, do stabilní polohy, s uzávěrem palivové nádrže nasměřovaným nahoru.
- Vyčistěte uzávěr nádrže a okolní prostor, aby se zabránilo vniknutí nečistot během doplňování paliva.
- Uzávěr nádrže otvírejte pomalu - případný přebytečný tlak v nádrži se tak uvolní postupně.
- Ujistěte se že palivo je dobře smíšené před jeho doplněním do nádrže.
- Před doplněním paliva nechte motor vychladnout.

- Energicky protřepejte nádobou, v níž se nachází palivová směs.

- Pomocí nálevky nalijte palivovou směs do palivové nádrže. Nezaplňujte přitom nádrž až úplně po okraj.

- Po doplnění paliva nádrž pořádně uzavřete.

- **Upozornění!** Okamžitě očistěte jakoukoliv stopu po palivové směsi, která se rozlila po stroji nebo po zemi a nestartujte motor, dokud se benzín zcela nevypaří.

- Motorový fukar nestartujte mě místě kde jste doplňovaly palivo. Ujistěte se, že motorový fukar se nachází v dostatečné vzdálenosti od místa kde jste doplňovaly palivo (minimálně 3 m).

POUŽITÍ:

Startování:

Motorový fukar nepoužívejte v případě, že nejsou správně namontován kryt sání nebo foukací trubice.

Varování! Nemiřte otvorem trubice na sebe, jiné osoby nebo zvířata.

Startování motoru "za studena":

- Za startování motoru "za studena" se považuje startování, které se provádí po uplynutí nejméně 5 minut od posledního zastavení motoru nebo od doplňování paliva.

1. Nastavte vypínač ON / OFF do polohy ON.

2. Palivové čerpadlo: 7-10 krát stiskněte palivové čerpadlo dokud se nenaplní palivem (není třeba, aby bylo zcela naplněno)

3. Sytič: Zatlačte páčku sytiče na doraz.

4. Položte motorový fukar na zem a ujistěte se, že máte stabilní postoj a že se foukací trubice ničeho nedotýká. Levou rukou pevně přidržte stroj za rukojeť, aby nedošlo ke ztrátě kontroly během startování.

5. Startovací lanko chyťte pravou rukou. Pomalu jím táhněte, dokud ucítíte odpor. Následně startovací lanko silně a rychle zatáhněte. V žádném případě startovací lanko neobmotávejte kolem své ruky.

Důležité! Abyste zabránili přetržení startovacího lanka, netahejte za něj až do jeho úplného vytažení, netahejte ho tak, aby se otírali o vodící otvor a postupně ho uvolňujte, aby se kontrolovaně vrátilo do výchozí polohy.

6. Jakmile motor začne vydávat zvuk jako by chtěl nastartovat přestaňte táhnout za startovací lanko a zatlačte páčku sytiče do polohy "1/2".

7. Startovací lanko táhněte dokud motor nenastartuje. Motor nechte běžet po délku 30-ti sekund. Následně stiskněte páčku plynu, což umožní, aby se motor vrátil do volnoběžných otáček.

8. Před použitím nechte motorový fukar běžet po dobu 2-3 minut na volnoběžných otáčkách aby se motor zahřál.

Startování motoru "za tepla":

Při startování motoru "za tepla" (bezprostředně po jeho zastavení) se řiďte pokyny z postupu pro startování motoru "za studena" (Pokyny 2,3,4,5,7). Palivové čerpadlo přitom použijte jen 2-3 krát.

Důležité! Při opakovaném potáhnutí startovacího lanka a zcela otevřením sytičem by mohlo dojít k zahlcení motoru a následným potížím při startování.

Startování zahlceného motoru:

1. Odpojte zapalovací kabel ze zapalovací svíčky a pomocí klíče ji otáčením proti směru hodinových ručiček demontujte z motoru.
2. Podle potřeby vyměňte nebo vyčistěte zapalovací svíčku ocelovým kartáčem.
3. Několikrát zatáhněte za startovací lanko abyste ze spalovací komory odstranili přebytečné palivo.
4. Namontujte novou nebo vyčištěnou zapalovací svíčku zpět do motoru a pevně ji utáhněte.
5. Nastartujte motor (startování motoru "za tepla").
6. V případě, že motor stále nechce nastartovat nechte motorový fukar opravit v autorizovaném servisním středisku.

Zastavení:

- Než motorový fukar zcela vypnete nechte motor vychladnout tak, že ho necháte 2-3 minuty běžet na volnoběžné otáčky.
- Nastavte vypínač ON / OFF do polohy OFF.

Provozní režimy:

Použití jako fukar:

- nastavte rychlost motoru v závislosti na druhu odstraňovaného materiálu:
 - nastavte motor na nízké otáčky když odstraňujete lehké materiály a malé keře na trávníku
 - nastavte motor na středně otáčky když odstraňujete trávu a lehké listí z asfaltu nebo pevného terénu
 - v případě odstraňování těžších materiálů, jako je čerstvý sníh nebo objemné nečistoty, nastavte motor na vysoké otáčky

Upozornění!

- Vždy věnujte práci maximální pozornost, aby odstraňování materiál nebo zvířený prach nezpůsobil zranění osob nebo zvířat nebo škody na majetku.
- Vždy proveďte směr větru a nikdy nepracujte proti větru.

Použití jako vysavač:

- nastavte motor na středně / vysoké otáčky.
- Ujistěte se, že je sběrný koš správně nasazen.
- Před zahájením práce pořádně zkontrolujte pracovní plochu. Odstraňte všechny předměty nebo nečistoty, které by mohl vysavač odhodit, nebo které by mohly vysavač ucpat zda se v něm vzpříčit.
- Sací práce proveďte tak, že budete držet zkosenou koncovou část foukací trubice několik centimetrů nad listy, které chcete nasát.
- **Pozor!** Nevkládejte foukací trubici do odstraňovaného zahradního odpadu, hrozí ucpání foukací trubice a snížení efektivity stroje.
- Organický materiál, jako jsou listy, obsahuje velké množství vody a ta může zapříčinit, že se přichytí uvnitř foukací trubice. Pro snížení přilnavosti materiálu ho nechte před sklizní několik dní v klidu vyschnout.
- **Pozor!** Jakékoliv tvrdé předměty, například kameny, plechovky, sklo atd. poškodí sací ventilátor.

-Zbraný materiál se nasaje do trubice, rozele a vhodí do sběrného koše.

- Pokud je sběrný koš plný, dochází ke značnému snížení sacího výkonu. Pokud se tak stane, zastavte zařízení. Počkejte, dokud se zařízení zcela nezastaví a úplně vyprázdnit sběrný koš.

Poznámka: Před opětovným nasazením sběrného koše vyčistěte vnitřek sacího otvoru a odstraňte všechny rozsekané zbytky.

ŘEŠENÍ PROBLÉMŮ:

	PROBLÉM	ŘEŠENÍ
1. Motor nelze nastartovat nebo jej nelze udržet v chodu	Nesprávný postup při startování	Řiďte se pokyny uvedenými v návodu k použití
	Znečištěná zapalovací svíčka nebo nesprávná vzdálenost mezi elektrodami	Zkontrolujte zapalovací svíčku
	Ucpaný vzduchový filtr	Vyčistěte a / nebo vyměňte vzduchový filtr
	Problémy s karburátorem	Obraťte se na prodejce
	Není namontována foukací trubice	Namontujte foukací trubici
2. Motor nastartuje, ale má nedostatečný výkon	Ucpaný vzduchový filtr	Vyčistěte a/nebo vyměňte vzduchový filtr
	Problémy s karburátorem	Obraťte se na prodejce
3. Činnost motoru je nepravidelná, nebo nemá dostatečný výkon při zatížení	Znečištěná zapalovací svíčka nebo nesprávná vzdálenost mezi elektrodami	Zkontrolujte zapalovací svíčku
	Problémy s karburátorem	Obraťte se na prodejce
	Naplněný nebo ucpaný sběrný koš	Vyprázdněte sběrný koš
4. Motor produkuje nadměrné množství kouře	Nesprávné složení palivové směsi	Připravte palivovou směs podle pokynů uvedených v tomto návodu k použití
	Problémy s karburátorem	Obraťte se na prodejce
5. Stroj začíná vibrovat neobvyklým způsobem	Poškozené nebo uvolněné části	Zkontrolujte, zda některé části nejsou uvolněné a podle potřeby je dotáhněte Nechte stroj zkontrolovat, opravit, příp. dejte vyměnit poškozené části v specializovaném servisním středisku

ÚDRŽBA:

- Správná údržba je základem pro zachování původní účinnosti a provozní bezpečnosti stroje.

- Nasadte si pracovní rukavice.

- Neprovádějte servisní práce, pokud nemáte potřebné znalosti a vybavení.

- **UPOZORNĚNÍ!** Před zahájením jakékoliv kontroly nebo údržby stroj vypněte, odpojte kabel zapalovací

svíčky a počkejte dokud motor úplně nevychladne.

- Po každém ukončení pracovní činnosti důkladně očistěte stroj od prachu a úlomků, opravte a nahraďte poškozené části.
- Stroj skladujte na suchém místě, chráněném před povětrnostními vlivy.
- Prevence přehřátí a poškození motoru udržujte větrací otvory stále čisté.
- Nikdy nečistěte nebo nestříkejte na zařízení vodu. Kryt motoru vyčistěte měkkým navlhčeným hadříkem. Nikdy nepoužívejte čisticí prostředky nebo rozpouštědla jako je benzín, alkohol, čpavek apod! Tato rozpouštědla mohou poškodit plastové části výrobku.
- Startovací lanko je třeba vyměnit při prvních příznacích opotřebení.
- Pravidelně kontrolujte dotažení všech šroubů a matic a dokonalé upevnění rukojetí.

Čištění vzduchového filtru:

1. Odšroubujte šroub krytu vzduchové filtru.
2. Odstraňte kryt vzduchové filtru.
3. Vyberte vzduchový filtr a omyjte mýdlovou vodou. Nepoužívejte benzín ani žádné jiné rozpouštědla
4. Vzduchový filtr nechte vysušit. Následně namontujte vzduchový filtr zpět na své místo, nasadte kryt vzduchového filtru a upevněte šroubem.



Kontrola zapalovací svíčky:

- Pravidelně odmontujte a vyčistěte zapalovací svíčku.
- Případné nečistoty odstraňte kovovou kartáčkem.
- Zkontrolujte a obnovte správnou vzdálenost mezi elektrodami. Doporučená vzdálenost je 0,6 - 0,7 mm.
- Namontuje svíčku zpět a dotáhněte ji klíčem na doraz.
- V případě spálených elektrod nebo opotřebované izolace a po každých 25 hodinách činnosti musí být zapalovací svíčka nahrazena novou, se stejnými parametry.

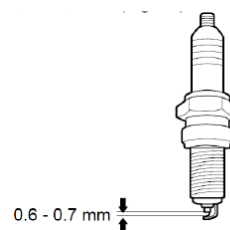

PROGRAM ÚDRŽBY Uvedené intervaly se vztahují výhradně na běžné provozní podmínky. Pokud se zařízení denně používá déle, nebo když jsou provozní podmínky náročné (velmi prašné prostředí, atd.), Náležitě zkratíte uvedené intervaly.		Před zahájením práce	Po skončení pracovní činnosti	Po každém zastavení kvůli doplnění paliva	Týdne	Měsíčně	Každých 12 měsíců	V případě problémů	V případě poškození	Dle potřeby
Celý stroj	Vizuální kontrola (stav, opotřebení, úniky)	✓		✓						
	Čištění		✓							
Rukojeť	Kontrola provozu schopnosti	✓		✓						
Vzduchový filtr	Čištění					✓	✓		✓	
	Výměna							✓	✓	
Filtr v palivové nádrži	Kontrola						✓			
	Výměna filtru					✓		✓	✓	
Karburaťor	Kontrola volnoběhu	✓		✓						
	Nastavení volnoběhu								✓	
Zapalovací svíčka	Nastavení vzdálenosti elektród						✓			
	Výměna po 100 hodinách pracovní činnosti									
Chladicí otvory	Čištění								✓	
Všechny přístupné šrouby	Kontrola						✓			
	Dotažení								✓	
Antivibrační prvky	Kontrola	✓					✓		✓	
	Výměna ¹⁾							✓		
Výstražné štítky	Výměna							✓		
Tlumič	Čištění ¹⁾						✓			

1) Doporučuje se, aby byla tato práce provedena autorizovaným servisním střediskem.
Používejte pouze originální náhradní díly.

OCHRANA ŽIVOTNÍHO PROSTŘEDÍ:



Aby se zařízení nepoškodilo během přepravy, je dodáváno zabalené v pevném obalu. Většina z obalových materiálů je recyklovatelná. Tyto materiály odnešte do sběrný na recyklaci. Vyřazená zařízení předejte na prodejně. Prodejna zajistí likvidaci ekologickým způsobem. Vyřazené elektrické spotřebiče jsou recyklovatelné a nesmí se vyhazovat spolu s domácím odpadem! Prosíme vás, abyste nám aktivně pomáhali zachovat zdroje a chránit životní prostředí tak, že tento spotřebič zanesete do sběrného střediska (pokud máte tuto možnost).

WORCRAFT

POWER TOOLS

Záruční list / Warranty

Výrobní číslo:	Dátum prodeje:	Podpis a razítko prodejce:

Meno zákazníka (název firmy):	Adresa zákazníka (sídlo firmy):

Zákazník svým podpisem potvrzuje, že mu bylo zařízení předvedeno a vysvětleno, že byl seznámen s návodem k obsluze, nasazením a užíváním stroje a že mu zařízení bylo vydáno kompletní.	Podpis zákazníka:

Záznamy o reklamaci – záručních opravách

Dátum přijetí reklamace:	Datum ukončení reklamace:	Evidenční číslo reklamace:	Podpis převedené záruční opravy (Záznam o neoprávněné reklamaci)	Razítko servisního technika:

Podmínky záruky

- Dodavatel poskytuje na tento výrobek záruční dobu uvedenou v tomto záručním listu za podmínek dodržení způsobu používání a skladování výrobku v souladu s platnými podmínkami a normami, jako i návodem k obsluze. Záruční doba začíná běžet od data prodeje. Záruka na baterie je 12 měsíců.
- Prodoužená záruční doba 5 let se poskytuje na výrobek za podmínek, že tento výrobek je dodavatelem označený v seznamu výrobků s prodouženou zárukou, konečným zákazníkům je spotřebitel a výrobek nebude používán na komerční nasazení. Prodoužená záruka je podmíněna pravidelnými servisními prohlídkami v autorizovaných servisních střediscích dodavatele.
- Záruční doba se prodoužuje o dobu, po kterou byl výrobek v záruční opravě a je o tom uveden záznam v seznamu o záručních opravách tohoto záručního listu. Právo na záruční opravu si spotřebitel může uplatnit v některém autorizovaném servisním středisku, podle příloženého seznamu A servisních středisek. Servisní střediska B převádějí záruční opravy pouze na produkty, které byly prodány v jejich provozech. Seznam servisních středisek je pravidelně aktualizován u prodejců a na stránce dovozu: www.strendpro.sk.
- Servisní středisko je povinné zajistit záruční opravu v zákonem stanovené lhůtě. Zákonem stanovená lhůta pro vyřízení reklamace začíná běžet dnem následujícím po datu přijetí reklamace v servisním středisku..
- Bezplatná záruční oprava nemůže být uplatňována pokud jde o poruchy, které byly způsobeny používáním výrobku v rozporu s ustanoveními uvedenými v návodu k obsluze, nesprávnou manipulací, mechanickým poškozením, běžným mechanickým opotřebením dílů způsobeným provozem stroje, vinou obsluhy, živelnou pohromou, neoprávněným zásahem do výrobku, poruchy zapříčiněné použitím nevhodných náhradních dílů, použitím nevhodného paliva, a zřejmě přetížení stroje v důsledku trvalého překračování horní hranice výkonu. Práce spojené s čištěním, základní údržbou, ošetřováním nebo nastavením zařízení, které může převést obsluha a jsou uvedeny v návodu k obsluze, nespádají do rozsahu záruky.
- Za běžné opotřebením dílů se zvažují hlavně opotřebením: všech rotujících a pohyblivých částí, řezných částí a jejich krytů, střížných šroubů a klínů, převodových a klínových řemenů, řetězových převodů, třecí plochy brzd a spojek, dezény pneumatik a díly běžné údržby jako jsou: vzduchové, hydraulické a olejové filtry, zapalovací svíčky, olejové a chladicí náplně.
- Z prodoužené záruky jsou vyjmuty části strojů a zařízení, na které je konkrétní výrobce poskytuje kratší záruku jako dodavatel na samotný výrobek, ve kterém jsou namontovány. Do této kategorie částí patří: akumulátory, žárovky a podobně.
- Právo uplatnit nároky plynoucí ze záruky má vlastník výrobku, pokud tak učiní nejpozději v poslední den záruční doby.
- Při reklamaci se postupuje podle příslušných ustanovení občanského zákoníku a Zákona o ochraně spotřebitele.
- Servisní prohlídky, které jsou podmínkou prodoužené 5 leté záruky, musí být prováděny pouze v autorizovaném servisním středisku dodavatele, v pravidelných intervalech a období mezi jednotlivými prohlídkami nesmí překročit dobu 12 měsíců. První servisní prohlídka musí být provedena nejpozději do 12 měsíců od data prodeje výrobku. Servisní prohlídky provádějí servisní střediska v období posledních tří a prvních dvou měsíců kalendářního roku. Každá servisní prohlídka musí být zaznamenána v tomto záručním listě s uvedeným datem prohlídky, podpisem a razítkem servisního střediska. Servisní prohlídkou se rozumí kontrola stroje, výměna náplní a filtrů dle doporučení výrobce, výměna opotřebených a poškozených dílů, které mohou ovlivnit poškození nebo opotřebením jiných dílů a samotné nastavení stroje. Úkon servisní prohlídky a použitý materiál se účtuje dle platného ceníku servisního střediska.

Při uplatňování reklamace je reklamující povinen předložit k reklamaci čistý a kompletní výrobek, doklad o koupi nebo vyplněný a potvrzený záruční list. V případě prodoužené záruky, záznamy o servisních prohlídkách a daňové doklady za jednotlivé prohlídky. Při nesplnění některé z podmínek prodoužené záruky uvedené v tomto záručním listu, se na výrobek poskytuje záruční doba 2 roky.

ZÁRUČNÍ A POZÁRUČNÍ SERVIS PROVÁDÍ ZÁSTUPCE VÝROBCE

Zplnomocněný zástupce výrobce: Slovakia Trend Export-Import s.r.o., Michalovská 87/1414, 073 01 Sobrance

Fax: (056) 652-2329 Tel: 0915 392 687 E-mail: servis@slovakia-trend.sk

MOTOROS LOMBFÚJÓ

HASZNÁLAT:

A készülék 2 módban használható:

1. Fukara mód - a lombot, a fű és a kis súlyú és méretű szemcsék mozgatása és felhalmozása.
2. Vákuum üzemmód - a levelek, a fű és a kis súlyú és méretű töredékek porszívózására és gyűjtésére.

Ne használja a készüléket semmilyen folyadék vákuumának vákuumozására.

A berendezést csak az előírt célra használja. Minden más felhasználás helytelen felhasználásnak minősül. A felhasználó/ kezelő, és nem pedig a gyártó, lesz felelős a bármiféle meghibásodás, vagy sérülés esetén, ami ezen nem megfelelő használat miatt keletkezik. Ne feledje, hogy a készülék nem alkalmas kereskedelmi vagy ipari használatra. A garancia nem érvényes, amennyiben a berendezést kereskedelmi, ipari vagy más hasonló célra használja.

TECHNIKAI PARAMÉTEREK:







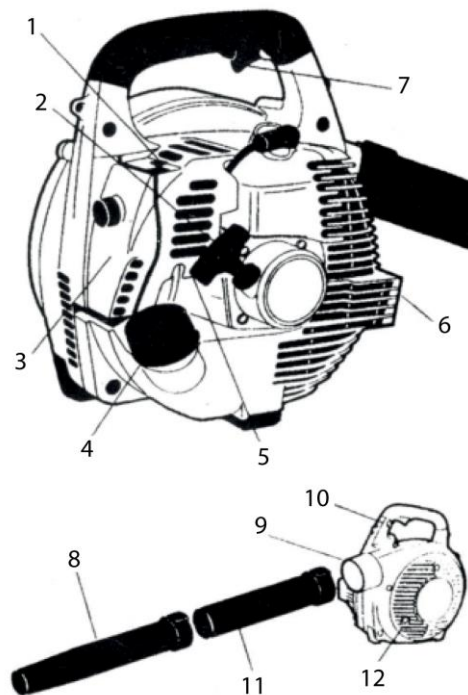







	TELJESÍTMÉNY	800 W
	KÖBMÉRET	26 cm ³
	FORDULATOK	7 500 rpm
	ÜZEMANYAG TARTALOM	760 ml
	LÉGÁRAMLÁS	7,8 m ³ /perc
	A FÚJÁS MAXIMÁLIS GYORSSASÁGA	54 km/óra
	SZEDŐ KOSÁR	37 l

A KÉSZÜLÉK RÉSSZEI:

1	Dúsító
2	Startoló kábel
3	A levegő szűrő fedele
4	Üzemanyag tartály zára
5	Üzemanyag szivattyú
6	Fújó nyílások
7	A dúsító berendezés kara
8	A fújócső alsó része
9	Fúvócsőnyílás
10	Kapcsoló ON/OFF
11	A fújócső felső része
12	A szívás fedele



JELMAGYARÁZAT:

	Általános veszély figyelmeztetés.
	Kérjük, olvassa el a használati utasítást.
	Fennáll a veszély, hogy tárgyakat dobunk, kicsi kövek, amelyek veszélyeztethetik az üzemeltetőt vagy más embereket. Megjegyzés: Használat közben ügyeljen arra, hogy biztonságos legyen a készüléktől.
	Védelem kettős szigeteléssel II. Nemszükséges a földelés.
	Égési veszély. Tartsa biztonságos távolságban a gép forró részeitől.
	Tartsa a kezét a forgó ventilátorból és más mozgó részekből.
	Ne dolgozzon esőben, vagy eső esetén hagyja a készüléket szabadban.
	A termék megfelel az alkalmazandó európai irányelveknek, és felhasználta ezen irányelvek megfelelőségének értékelésére.
	Ne dobja a szokásos háztartási hulladékba. Ehelyett vegye fel a kapcsolatot az újrahasznosító központokkal környezetbarát módon. Kérjük, vigyázzon a környezet védelmére.
	Viseljen védőkesztyűt.
	Viseljen fülvédőt.
	Használjon védőszemüveget.
	Garantált hangteljesítményszint.
	1:40 arányú keverék arány, csak benzin / olaj keveréket használjon.

BISZTONSÁGI ELŐÍRÁSOK A LOMFÚVÓHOZ:

- **FIGYELMESZTETÉS!** A gép használata előtt olvassa el figyelmesen ezeket az utasításokat. Ismerje meg a gép kezelőszerveit és a megfelelő használat módját. Ismerje meg a motor gyors leállítását.
- A terméket nem használják olyan személyek (beleértve a gyermekeket is), akiknek fizikai, érzékszervi vagy mentális képtelensége vagy tapasztalatuk és tudásuk hiánya megakadályozza a termék biztonságos használatát, ha a biztonságért felelős személy nem felügyeli vagy utasítja. Vigyázz a gyerekekre, hogy győződjön meg róla, hogy nem tudnak játszani a termékkel.
- Soha ne használjon motor lökhárítót, ha fáradt, ha rosszul érzi magát, vagy használja gyógyszerek, gyógyszerek, alkohol vagy más, a reflexeket és figyelmet csökkentő anyagok.
- A Szolgáltató vagy a felhasználó felelős a sérülésekért és a mások károsodásáért vagy a vagyonuk károsodásáért.
- **VESZÉLY!** A benzin és az üzemanyag keverék gyúlékony!
 - a) Az üzemanyag kezelése során ne dohányozzon
 - b) A benzint és az üzemanyag-keveréket megfelelő tartályokban tárolja biztonságos helyen, elegendő távolságban a hőforrásoktól és a nyílt lángtól.
 - c) Lassan nyissa ki az üzemanyagtartály sapkáját - a tartályban lévő túlnyomás fokozatosan felszabadul.
 - d) Töltse fel a tüzelőanyagot, mielőtt csak a külső tölcserő használja a motort. Ne töltsön üzemanyagot, amikor a motor működik, vagy ha a motor túl meleg.
 - e) A tankolás után zárja le megfelelően a tartályt.
 - f) **FIGYELMESZTETÉS!** Azonnal vegye le a gépen vagy a földön kiömlött üzemanyag-keverék nyomát, és ne indítsa el a motort, amíg a benzin teljesen kimerül.

g) Ne indítsa el a motort, ahol töltötte az üzemanyagot. Győződjön meg róla, hogy a motorfúvóka a tüzelőanyag-feltöltési helytől (legalább 3 m) belül helyezkedik el.

h) Kerülje az üzemanyaggal való érintkezést. Ha a motor beindítása előtt bármilyen érintkezés van az üzemanyag és a ruhadarab között, görgessen át.

- Cserélje ki a hibás vagy sérült kipufogódobot.

- Minden használat előtt gondosan ellenőrizze a gépet, és különös tekintettel a következőkre:

(a) A fojtószelepnek szabadon, erőteljesen kell mozognia, és felszabadításkor automatikusan és gyorsan visszatérnie kell a semleges állásba.

b) Az ON / OFF kapcsolót könnyen be lehet kapcsolni egyik helyzetből a másikba.

c) Az elektromos kábeleknek, különösen a gyújtógyertya kábelnek épnek kell lennie, hogy megakadályozza a szikrákat, és a gyújtógyertya fedelét helyesen kell szerelni a gyújtógyertyára.

(d) A gép fogantyúinak és védőburkolatainak tisztának és száraznak kell lenniük, és szilárdan rögzítve kell lenniük a géphez.

e) A védőburkolatok soha nem sérülhetnek.

f) A gyújtózsák nem sérülhet.

- Ne dolgozzon levélfúvóval, ha mezítláb, vagy ha nyitott szandál van. Használat közben mindig viseljen megfelelő védőruházatot, védőgátló kesztyűt, védőszemüveget, porálló légzőkészüléket, hallásvédőt és csúszásgátló védőburkolatot. Ne hordjon sálát, köpenyt, nyakláncot és medálokat, vagy általában laza tartozékokat, mert a levegőbevezető nyílásokba húzhatók. Hosszú vágás a haját.

- Alaposan ellenőrizze a teljes munkaterületet, és távolítsa el az eldobható tárgyakat (lökhárítóként használva) vagy egy csővel (porszívóként használva) kaparóval vagy kefével.

- Csak napfényes lapátokat vagy jó mesterséges világítást használjon.

- Ne használjon levélfúvót rossz időjárási körülmények között, különösen akkor, amikor a vihar közeledik.

- Ne használja a gépet nyitott ablakok közelében.

- Ezt a kerti szerszámot csak a cső csatlakoztatásával használja.

- Ügyeljen arra, hogy ne zavarja a környezetet. Használja a gépet a megfelelő időben (nem kora reggel vagy késő este, ha más zavarhat).

- Erős és stabil hozzáállás:

a) Kerülje a munkát nedves vagy csúszós felületeken, és egyenletes vagy túl meredek terepen dolgozzon, amely nem garantálja a kezelő stabilitását a munka során.

b) Soha ne fusson, hanem gyalog és figyeljen az egyenetlen terepre és az esetleges akadályokra;

(c) felméri a terepre gyakorolt potenciális kockázatokat, és minden lehetséges intézkedést megtesz, hogy biztosítsa saját biztonságát, különösen lejtőkön, egyenetlen és lejtős vagy mozgó terepen.

- Ne indítsa el a motort zárt térben, ahol fennáll a szénmonoxidot tartalmazó füst felhalmozódásának veszélye.

- A gép használata közben más személy vagy állat sem hagyhatja a 15 méteres tartományban. A szolgáltató személy felelős a munkaterületen lévő többi személyért.

- A mozgó alkatrészek súlyos sérüléseket okozhatnak, és így elkerülhetik a mozgó részekkel való érintkezést, amikor még mindig forognak.

- A levegőhűtő nyílásokat tartsa szennyeződésektől.

- Ne fújja a szennyeződéseket / elhagyásokat olyan irányba, ahol néhány ember tartózkodik.

- Mindenesetre ne fusson át a kavicsos járdákon vagy utakon. Ne tegye a csomagtartót a kavics felületére.

- A tűzveszély elkerülése érdekében ne helyezze a gépet forró motorral, száraz fűre vagy más gyúlékony anyagra.

- Soha ne végezzen változtatásokat az eszközön. A jogosulatlan módosítások hátrányosan befolyásolhatják a készülék biztonságát, ami fokozott zajt és rezgést eredményezhet.

- A gép állandó sebességgel történő használata és a fogantyú szoros rögzítése megfelelő erővel csökkentheti a rezgés szintjét. Az alacsony motorfordulatszám alacsony zajszint, ezért használja a fúvógépet a munkához szükséges üresjárat fordulatszámán. Munkanapon a munka többszöri megszakításához szükséges, hogy elkerülje a készülék rázkódásának és a hallás károsodásának elkerülését.

- A lombfúvót kapcsolja ki:

- a) mindig, amikor elhagyta a készüléket,
- b) Ha eltávolítani kívánja a készüléket blokkoló szennyeződéseket,
- c) Ha ellenőrzi, tisztítja vagy csinál valamit más módon (javítás)
- d) ha szokatlanul rezeg (azonnal ellenőrizze).

- Soha ne használjon kopott vagy sérült alkatrészeket. A hibás vagy kopott alkatrészeket ki kell cserélni és soha nem szabad javítani. Csak eredeti alkatrészeket használjon. használat

A nem eredeti és / vagy helytelenül beszerelt pótalkatrészek károsítják a gépet, veszélyeztetik a biztonságot, és balesetet vagy egészségkárosodást okozhatnak, ezáltal mentesítve a gyártót a kötelezettségek vagy felelősségek alól.

- Rendszeresen ellenőrizze a csavarok és anyák meghúzását, hogy biztosak legyünk a gép biztonságos működésében. A rendszeres karbantartás az eredeti tulajdonságok biztonságának és megőrzésének alapja.

- Ne végezzen semmilyen más műveletet a gépen, mint a jelen kézikönyvben leírtak, és csak akkor, ha elegendő ismerete és megfelelő felszerelése van.

- Az ebben a kézikönyvben nem ismertetett karbantartási és beállítási műveleteket a forgalmazónak vagy egy speciális szervizközpontnak kell elvégeznie, amely rendelkezik a szükséges ismeretekkel és felszerelésekkel a feladatok megfelelő elvégzéséhez. A jogosulatlan szervizekben végzett műveletek vagy a szakképzetlen személyzet által végzett tevékenységek a jótállás megszűnését eredményezik.

- Ne tárolja a tüzelőanyag-keverőt a tartályban olyan helyiségben, ahol a benzin füstjei lángtól, szikrától vagy erős hőforrásoktól gyulladhatnak.

- A gép tárolása előtt hagyja lehűlni a motort.

- Ha az üzemanyagtartályt ki kell üríteni, akkor mindig szabadon és csak akkor szabad, ha a motor hideg.





HASZNÁLAT ÉS SZERELÉS:

SZERELÉS:

- A szerelés megkezdése előtt kapcsolja ki a készüléket, hogy megakadályozza a véletlen indítást és az esetleges sérüléseket.

- Helyezze a motorfúvót szilárd és vízszintes felületre.

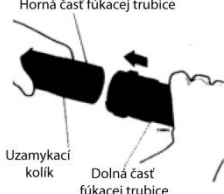
1. Használat mind fúvó:

1. Fogja meg a fúvócső tetejét, és csúsztassa rá a furatba.	
2. Forgassa el a fúvócső tetejét az óramutató járásával megegyező irányban úgy, hogy a reteszelőcsap a furatba kerüljön.	
3. Fogja meg a fúvócső alját, és csúsztassa rá a fúvócső tetejére.	
4. Forgassa el a ventilátor alját az óramutató járásával megegyező irányban, hogy a reteszelőcsavar a furatba kerüljön.	

Fontos! A fúvócső megfelelően van szerelve, amíg a fúvóka alján található szöveg fel nem emelkedik. A megfelelően szerelt fúvócső jelentős hatással van az eszköz egyensúlyára és teljesítményére.

2. Használat mind porszívó:

1. Csavarja ki a csavart, és nyissa ki a szívófeedet.	
2. A fúvócsövet ugyanúgy kell beszerelni, mint egy ventilátort.	
3. Csúsztassa a gyűjtőkosarat a furatba. Forgassa az óramutató járásával megegyező irányba, hogy a reteszelőcsavar a furatba kerüljön.	

ÜZEMANYAG:

Figyelem! A motort kétütemű motor hajtja, amely üzemanyag-keveréket tartalmaz, amely benzinből és motorolajból áll, a helyes működéshez. Keveréskor fontos a keverék megfelelő arányának megtartása. Ha nem adja hozzá a megfelelő motorolaj arányt a benzinhez, akkor súlyos károsodást okozhat a motornak, amelyre a garancia nem vonatkozik.

- Kizárólag 90 (E 5) oktánszámú ólommentes benzint használjon.

- A benzin olyan tartályba épít, amelyben több mint 2 hónapig tárolják. **Mindig csak friss üzemanyagot használjon!**

- Csak jó minőségű motorolajat használjon léghűtéses kétütemű motorokhoz.

VESZÉLY! A benzin és az üzemanyag keverék gyúlékony!

- A benzint és az üzemanyag-keveréket megfelelő helyen tárolja, biztonságos helyen, hőforrásoktól és nyílt lángtól távol.

- Ne hagyja a benzint vagy a tüzelőanyag-tartályt gyermekek számára elérhető helyen.

- Ne dohányozzon az üzemanyag-keverék elkészítése során, és ne kerüljön belélegzés.

- Ügyeljen arra, hogy elegendő szellőzést biztosítson a helyiségben, ahol üzemanyagot adagolnak vagy készítenek.

Az üzemanyag keverék elkészítése:

- Keverje össze a benzint és az olajat egy tiszta tartályban.

- Kezdje úgy, hogy a teljes benzin mennyiségének felét öntjük a tartályba. Ezután adjuk hozzá az egész olajat. Keverjük össze a keveréket. Keverés után adjuk hozzá a fennmaradó mennyiségű benzint.

- A tartályba való öntés előtt jól keverje össze a keveréket. - Az üzemanyag keverék öregedésnek van kitéve. Ne szállítson túlzott mennyiségű üzemanyag-keveréket a lerakódások megakadályozása érdekében.

Fontos!

- A használat közbeni zavart elkerülése érdekében az üzemanyag-keveréket és a benzin tartályokat megfelelően jelölje meg.

- Rendszeresen tisztítsa meg a benzin tartályokat és az üzemanyag keveréket, hogy eltávolítsa a lerakódásokat.

Óvatosan nyissa ki az üzemanyag tartály zárát

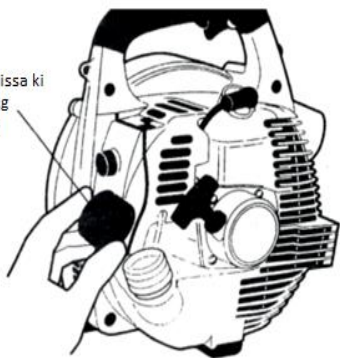

Az üzemanyag utántöltése:

Figyelmesztetés! Az utóellenőrzés csökkenti a tűzveszélyt:

- Csak a töltse fel az üzemanyagot, ha és a motor ki van kapcsolva
- Helyezze és gépet síek felületre, stabil helyzetbe, az üzemanyagtartály sapkával felfelé mutatva.
- Tisztítsa meg a tartály sapkáját és a környező területet hogy megakadályozzák a szennyezést az újratöltés során üzemanyag.
- Nyissa ki lassan a tartályfedelelet - hagyja fokozatosan a tartályban a túlzott nyomást.
- Ügyeljen arra, hogy az üzemanyag jól elkeveredjen, mielőtt hozzáadná a tartályhoz.

- A tankolás előtt hagyja lehűlni a motort.
- Energizáljon a tárolóedényben, amelyben található üzemanyag keverék.
- Használja a tölcserít, hogy az üzemanyag-keveréket az üzemanyagtartályba öntse. Ne töltse a tartályt teljesen a széléhez.
- A tankolás után szorosan zárja le a tartályt.
- Figyelem! Azonnal vegye le a gépen vagy a földön kiömlött üzemanyag-keverék nyomát, és ne indítsa el a motort, amíg a benzin teljesen kimerül.
- A motorfúvó nem indítja el azt a helyet, ahol az üzemanyagot feltöltötte. Győződjön meg róla, hogy a motorfúvóka a tüzelőanyag-feltöltési helytől (legalább 3 m) belül helyezkedik el.

HASZNÁLAT:

Startolás:

Ne használjon motorfúvót, ha a szívófedél vagy a fúvócső nincs megfelelően behelyezve.

Figyelmesztetés! Ne dohányozzon a cső lyukán, más embereken vagy állatokon keresztül.

„Hideg“ startolás:

- A motor hidegindítását legalább a motor elindítása után kell elkezdni 5 percre a motor utolsó megállásától vagy a tankolástól.
 - 1. Állítsa az ON / OFF kapcsolót ON állásba.
 - 2. Üzemanyag-szivattyú: 7-10 alkalommal nyomja meg a tüzelőanyag-szivattyút, amíg az üzemanyag meg nem tölti (nem kell teljesen feltölteni)
 - 3. Fojtószelep: Nyomja meg a fojtószelep emelőkarját.
 - 4. Helyezze a motort a talajra, és győződjön meg róla, hogy stabil hozzáállása van, és hogy a fúvócső nem érint semmit. Tartsa a kormányt szilárdan a bal kezére, hogy elkerülje az ellenőrzés elvesztését az indításkor.
 - 5. Fogja meg a jobb kezével a kezdő kábelt. Lassan húzza meg, amíg ellenállást nem ér. Ezután húzza meg erősen és gyorsan az indítóvezetékét. Mindenesetre ne tekerje a kezelőköteget a kezéd köré.
- Fontos!** Az indítószinórtörés elkerülése érdekében ne húzza ki, amíg teljesen ki nem húzódik, ne húzza meg, hogy megragadja a vezetőnyílást, és fokozatosan engedje el, hogy visszatérjen a kiindulási helyzetbe.
- 6. Amint a motor elkezd kibocsátani a hangot, mintha elindítaná, állítsa le az indítóvezetékét, és nyomja meg a fojtószelep kart 1/2 állásba.
 - 7. Húzza meg a startkábelt, amíg a motor elindul. A motort 30 másodpercig futtassa. Ezután nyomja meg a fojtószelep kart, hogy a motor visszatérjen az üresjárat fordulatszámra.
 - 8. Mielőtt a motort használná, hagyja, hogy a motor alapjáraton 2–3 percig működjön.

„Meleg“ startolás:

A "forró" motor indításakor (amint megáll), kövesse a "hidegindítás" utasításokat (utasítások 2,3,4,5,7). Az üzemanyag-szivattyút csak 2-3 alkalommal használja.

Fontos! Az indítóvezeték ismételt húzása és a fojtószelep teljesen kinyitása motor túlterhelést és az azt követő indítási nehézségeket okozhatja.

Eltömlődöt motor startolása:

1. Húzza ki a gyújtáskábelt a gyújtógyertyából, és kapcsolja ki, az óramutató járásával ellentétes irányba forgatva.
2. Szükség esetén cserélje ki vagy tisztítsa meg a gyújtógyertyát acél kártyával.
3. Húzza többször az indítóvezeték, hogy eltávolítsa a felesleges üzemanyagot az égéstérből.
4. Cserélje ki az új vagy tisztított gyújtógyertyát a motorba, és húzza meg szorosan.
5. Indítsa el a motort (indítsa el a motort melegen).
6. Ha a motor még mindig nem indul el, javítsa meg a motort egy hivatalos szervizközpontban.

Leállítás:

- Mielőtt teljesen leállítaná a motort, hagyja lehűlni a motort, és hagyja 2-3 percig üresjáratban.
- Állítsa az ON / OFF kapcsolót OFF állásba.

Üzemeltető módok:

Használat mind fújó:

- Állítsa be a motor fordulatszámát az eltávolított anyag típusától függően:
 - Állítsa a motort alacsony fordulatszámon, amikor eltávolítja a könnyű anyagokat és a kis rongyokat a gyepen
 - A fű és a könnyű levelek aszfaltból vagy szilárd terepről való eltávolításakor a motort mérsékelt sebességgel állítsa be
 - Ha olyan nehéz anyagokat távolít el, mint a friss hó vagy nagy mennyiségű szennyeződés, állítsa a motort nagy sebességre

Figyelmesztetés!

- Mindig fordítson maximális figyelmet a munkára, hogy az anyag vagy a por ne okozzon sérülést az embereknek vagy állatoknak, vagy anyagi károkat.
- Mindig ellenőrizze a szélirányt, és soha ne dolgozzon szél ellen.

Használat mind porszívó:

- Állítsa a motort közepes / nagy sebességre.
- Győződjön meg róla, hogy a kollektorkosár megfelelően van felszerelve.
- A munka megkezdése előtt ellenőrizze az asztalon. Távolítsa el minden olyan tárgyat vagy szennyeződést, amely eldobhatja a porszívót, vagy eltömítheti a porszívót, vagy eltömítheti a porszívót.
- Végezze el a porszívó műveletet úgy, hogy a fúvócső ívelt végét néhány centiméterrel tartja a lapok fölött, amelyeket el akarunk adni.
- **Légy óvatos!** Ne tegye a fúvócsövet az eltávolított kerti hulladékba, a fúvócső elakadhat és a gép hatékonysága csökken.
- A szerves anyagok, mint például a levelek nagy mennyiségű vizet tartalmaznak, és belehelyezhetik a fúvócsőbe. Az anyag tapadásának csökkentése érdekében hagyja, hogy néhány nappal megszáradjon.
- **Légy óvatos!** Bármilyen kemény tárgy, például kövek, dobozok, üveg stb. károsítja a szívóventilátort.
- Az anyagot csőbe öntjük, örljük és összegyűjtő kosárba helyezzük.
- Ha a kollektorkosár tele van, jelentősen csökken a szívóerő. Ha ez történik, állítsa le a készüléket. Várja meg, amíg a készülék teljesen leáll, és teljesen kiüríti a gyűjtőkosarat.

Megjegyzés: Tisztítsa meg a szívólyuk belsejét, mielőtt eltávolítja a tartályt, és távolítsa el a zúzott maradványokat.

PROBLÉMÁK MEGOLDÁSA:

	PROBLÉMA	MEGOLDÁS
1. A motort nem lehet elindítani vagy nem lehet felszerelni	Helytelen indítási eljárás	Kövesse az útmutatóban található utasításokat
	Szennyezett gyújtógyertya gyertya vagy helytelen az elektródák közötti távolság	Ellenőrizze a gyújtógyertyát
	Eldugult légszűrő	Tisztítsa meg és / vagy cserélje ki a légszűrőt
	Problémák a karburátorral	Lépjen kapcsolatba viszonteladójával
	A fúvócső nincs felszerelve	Szerelje be a fúvócsövet
2. A motor elindul, de a teljesítménye nem megfelelő	Eldugult légszűrő	Tisztítsa meg és / vagy cserélje ki a légszűrőt
	Problémák a karburátorral	Lépjen kapcsolatba viszonteladójával
3. A motor teljesítménye szabálytalan vagy nem rendelkezik elegendő terhelhetőséggel	Szennyezett gyújtógyertya gyertya vagy helytelen az elektródák közötti távolság	Ellenőrizze a gyújtógyertyát
	Problémák a karburátorral	Lépjen kapcsolatba viszonteladójával
	megettöltött vagy eltömődött gyújtó kosár	Ürítse ki a gyújtókosár
4. A motor túlzott mennyiségű füstöt termel	Az üzemanyag-keverék helytelen összetétele	Készítse elő az üzemanyag-keveréket a jelen használati utasításban leírtak szerint
	Problémák a karburátorral	Lépjen kapcsolatba viszonteladójával
5. A gép szokatlan módon kezd rezegni	Sérült vagy laza alkatrészek	Ellenőrizze, hogy egyes részek nincsenek-e ki, és szükség szerint húzza meg Ellenőrizze, javítsa meg a gépet, a sérült alkatrészeket egy speciális szervizközpontban

KARBANTARTÁS:

- A megfelelő karbantartás alapja a gép eredeti hatékonyságának és működési biztonságának megőrzése.
- Helyezzen munkakesztyűt.
- Ne végezzen karbantartási munkát, kivéve, ha rendelkezik a szükséges ismeretekkel és felszerelésekkel.
- **FIGYELEM!** Minden ellenőrzés vagy karbantartás megkezdése előtt kapcsolja ki a gépet, húzza ki a gyújtógyertya kábelét, és várja meg, amíg a motor teljesen kihűl.
- Minden munka befejezése után alaposan tisztítsa meg a gépet a portól és a törmelékektől, javítsa meg és cserélje ki sérült alkatrészeket.
- A gépet száraz helyen, az időjárástól védve tárolja.
- A túlmelegedés és a motor károsodásának megelőzése érdekében tartsa tisztán a szellőzőnyílásokat.

- Soha ne tisztítsa meg a készüléket. Tisztítsa meg a motorfedelelet puha, nedves ruhával. Soha ne használjon tisztítószeret vagy oldószereket, például benzint, alkoholt, ammóniát és hasonlókat! Ezek az oldószerek károsíthatják a termék műanyag részeit.
- Az indítókötelet az első kopásjeleknél ki kell cserélni.
- Rendszeresen ellenőrizze az összes csavar és anya meghúzását és a fogantyúk tökéletes illeszkedését.

Légszűrő tisztítása:

1. Csavarja ki a légszűrő fedelének csavarját.
2. Távolítsa el a légszűrő fedelét.
3. Válassza ki a légszűrőt és mossa le szappanos vízzel. Ne használjon benzint vagy más oldószert
4. Hagyja megszáradni a légszűrőt. Ezután helyezze vissza a levegőszűrőt a helyére, cserélje ki a légszűrő fedelét és rögzítse csavarral.



Ellenőrizze a gyújtógyertyát:

- A gyújtógyertyát rendszeresen távolítsa el és tisztítsa meg.
- A szennyeződéseket fémkefével távolítsa el.
- Ellenőrizze és helyreállítsa az elektródák közötti megfelelő távolságot. Az ajánlott távolság 0,6-0,7 mm.
- Helyezze vissza a gyertyát, és húzza meg a kulcsot.
- Égett elektródák vagy kopott szigetelés esetén, és minden 25 üzemóra után a gyújtógyertyát új, azonos paraméterekkel rendelkező helyére kell cserélni.

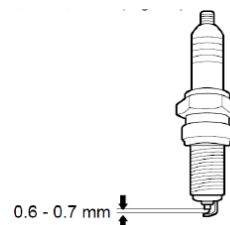

A KARBANTARTÁS PROGRAMJA Ezek az időközök csak a normál üzemi körülményekre vonatkoznak. Ha a készüléket hosszabb ideig használják, vagy ha a működési feltételek nagyon igényesek (nagyon poros környezet, stb.), Az intervallumokat ennek megfelelően rövidítse meg.		A munka megkezdése előtt	A munka elhagyása után	Minden egyes megállás után tankoljon	Hettente	Hónaponként	Minden 12 hónapba	Probléma esetén	Károsodás esetén	Szükség szerint
		Gép	Vizuális ellenőrzés (állapot, kopás, szivárgás)	✓		✓				

	Tisztítás		✓							
Fogantyú	Teljesítményszabályozási képesség	✓		✓						
Légszűrő	Tisztítás					✓	✓			✓
	Cserélés							✓	✓	
Üzemanyagtartály szűrője	Ellenőrzés						✓			
	A szűrő cseréje					✓		✓	✓	
Karburrátor	Ellenőrizze az alapjáratot	✓		✓						
	Készletléti állapot beállítása									✓
Gyújtó gyertya	Állítsa be az elektróda távolságát						✓			
	100 óra munka után cserélje ki									
Hűtőlyukak	Tisztítás									✓
Minden hozzáférhető csavar	Ellenőrzés						✓			
	Behúzás									✓
Antivibrációs elemek	Ellenőrzés	✓					✓			✓
	Csere ¹⁾								✓	
Figyelmeztető címkék	Csere								✓	
hangtompító	Tisztítás ¹⁾						✓			

1) Javasoljuk, hogy ezt a munkát egy hivatalos szervizközpont végezze.
Csak eredeti alkatrészeket használjon.

KÖRNYEZETVÉDELEM:



Azért hogy szállítás során berendezést ne sérüljön, merev csomagolóanyagba van csomagolva. A legtöbb csomagolóanyag újrahasznosítható. Ezeket az anyagokat vigye el egy újrahasznosító gyűjtőhelyre. Kiselejtezett berendezéseket adja át az üzletben. Az üzlet gondoskodik a környezetbarát módon történő megsemmisítésről. A kiselejtezett elektromos készülékek újrahasznosíthatók, tilos őket a háztartási hulladékba dobni! Arra kérjük, hogy segítsen nekünk aktívan megőrizni az erőforrásokat és védeni a környezetet úgy, hogy ezt a készüléket egy újrahasznosító gyűjtőhelyre viszi (amennyiben erre módja van)

WORCRAFT

POWER TOOLS

Garancialevél/Warranty

Modellszám:	Eladás dátuma:	Eladó aláírása és pecsétje:

Ügyfél neve (cég neve):	Ügyfél címje (Cég címje):

Az ügyfél az aláírásával megerősíti, hogy a készüléket bemutatták és elmagyarázták neki, hogy ismeri a gép üzemeltetésére és használatára vonatkozó utasításokat, valamint hogy a készülék teljesen volt neki kiadva.	Ügyfél aláírása:

Jegyzések a panszokról – jótálási javítások

A panasz elfogadásának dátuma:	A panasz befejezésének dátuma:	A panasz száma:	Aláírás az átvett jótálási javításról (Jegyzések a jogosulatlan panszról)	Serviztechnikus pecsétje:

Jótállás feltételek

- A szállító biztosítja a termék jótállását amely szerepel a garancialevelen a feltétellel, hogy a használat és tárolás összhangban lesz a feltételekkel és normákkal, valamint a használati utasítással. A garanciaidő az értékesítés időpontjától kezdődik.
A jótálási idő a töltőkre 12 hónap.
- A kiterjesztett garanciát 5 éves időszakra nyújtják a feltétellel, hogy a termék bevan írva a hoszab garancia termékek listájára, az utolsó használó a vevő, es nemlesz használva kereskedelmi célokra. A kiterjesztett jótállás rendszeres szervizellenőrzést igényel a szállító hivatalos szervizközpontjában.
- A garancia időtartama meghosszabbodik a termék garanciális idejével mikor a szervizközpontba volt javításba, és a jótállási lapon felvann jegyezve ez az idő. A jótállási igényt a fogyasztó igényelheti egy hivatalos szervizközpontban, a mellékelt "A" szervizközpont lista szerint. A "B" szervizközpontokba csak olyan termékeken végeznek javításokat amelyeket ott adtak ell. A szervizközpontok listáját rendszeresen frissítik a gyártók és az import oldalon: www.strendpro.sk.
- A Szervizközpontnak a törvényi határidőn belül jótállási javítást kell biztosítania. A panaszkezelés törvényes határideje a panasz kézhezvételét követő napon kezdődik
- Az ingyenes garanciális javítás nem alkalmazható a termék helytelen használatából eredő hibákra, az üzemeltetési utasítás okal elentétben, a nem megfelelő kezelésének, a gép mechanikai károsodásra, az általános mechanikai károsodásra amely általános használatkor keletkezik, az üzemeltető helytelen használatára, természeti katasztrófaéknál, a termékkel való illetéktelen beavatkozásnál, a nem megfelelő pótalkatrészek használatánál a nem megfelelő tüzelőanyag használatnál és a látszólagos gépi túlterhelés következtében fellépő hibáknál a felső teljesítmény határ folyamatos túllépése miatt. Az üzemeltető által kezelhető, és a használati utasításban felsorolt tisztítási, karbantartási, gondoskodás és a beállítási munkák nem tartoznak a jótállás hatálya alá.
- Az alkatrészek kopásának elsősorban olyan alkatrészek kopása érhető mind: minden forgó és mozgó alkatrész, vágó rész és burkolat, kapcsok és ékek, fogaskerekek és ékszíjak, láncos fogaskerekek, súrlódás és tengelykapcsoló súrlódó felületek, gumiabroncs futófelületek és rutinszerű karbantartási alkatrészek, mint például: , hidraulikus és olajsűrűk, gyújtógyertyák, olaj- és hűtőfolyadék-kazetták
- A kiterjesztett garanciából kivannak hagyva olyan gépek és berendezések mentesített részeit, amelyeknél az adott gyártó rövidebb garanciát nyújt, mint maga a termék gyártója. Ez a kategória magában foglalja: akkumulátorok, izzók és hasonlók
- A garancia alá tartozó igények igénybevételehez való jog a termék tulajdonosa, feltéve hogy ezt legkésőbb a jótállási időszak utolsó napján teszi meg.
- A követelések feldolgozása a Polgári Törvénykönyv és a Fogyasztóvédelmi Törvény vonatkozó rendelkezéseinek megfelelően történik.
- A meghosszabbított 5 éves garanciális feltételeknek megfelelő szervizellenőrzést csak rendszeres időközönként, a szállító hivatalos szervizközpontjában lehet elvégezni, és az egyes vizsgálatok közötti időszak nem haladhatja meg a 12 hónapot. Az első szervizvizsgálatot legkésőbb a termék értékesítésének napjától számított 12 hónapon belül kell elvégezni. A szervizvizsgálatokat a naptári év utolsó három és első két hónapjában szervizközpontok végzik. Minden szervizvizsgálatot fel kell jegyezni a jótállási jegyen a szervizközpont ellenőrzésének, aláírásának és bélyegzőjének dátumával. A szervizvizsgálat a gyártó által ajánlott gépellőrzést, a patronok és szűrők cseréjét, a kopott és sérült alkatrészek cseréjét, amelyek a más alkatrészek károsodását, kopását és a gép beállítását érinthetik. A szolgáltatási ellenőrzést és a felhasznált anyagot egy érvényes kiszolgálóközponti árlista szerint kell kiszámítani.

A panasz benyújtásakor a panaszolt köteles benyújtani egy tiszta és teljes terméket, a vásárlás igazolását, vagy egy kitöltött és megerősített garanciajegyet a panaszra. A kiterjesztett garancia esetén a szervizvizsgálatok és az egyes tőrak adozási dokumentumait rögzítik.
Ha a garanciális kártyán a meghosszabbított garanciális feltételek egyikének sem felel meg, a termék 2 év garanciát vállal.

A JÓTÁLLÁSON BELÜLI ÉS JÓTÁLLÁSON KÍVÜLI SZERVIZT A GYÁRTÓ FELHATALMAZOTT KÉPVISELŐJE VÉGI

A gyártó felhatalmazott képviselője: Slovakia Trend Export-Import s.r.o., Michalovská 87/1414, 073 01 Sobrance

Fax: (056) 652-2329 Tel: 0915 392 687 E-mail: servis@slovakia-trend.sk

ASPIRATOR-SUFLANTĂ PE BENZINĂ**UTILIZAREA PENTRU CARE A FOST CONCEPUT:**

Dispozitivul poate fi utilizat în 2 moduri:

1. Modul Suflantă - Pentru a muta și a acumula frunze, iarbă și diferite fragmente de greutate și dimensiuni mici.
2. Modul Aspirator - pentru ridicarea și culesul frunzelor, ierbii și a diferitelor fragmente cu greutate și dimensiuni reduse.

Nu folosiți aparatul pentru a aspira lichide de orice fel.

Utilizați dispozitivul numai în scopul prevăzut. Orice altă utilizare este considerată un caz de utilizare incorectă. Utilizatorul / operatorul și nu producătorul va fi responsabil pentru eventualele daune sau vătămări cauzate de această utilizare necorespunzătoare. Rețineți că acest dispozitiv nu a fost conceput pentru uz comercial sau industrial. Garanția nu va fi valabilă dacă echipamentul este utilizat în scopuri comerciale, industriale sau similare.







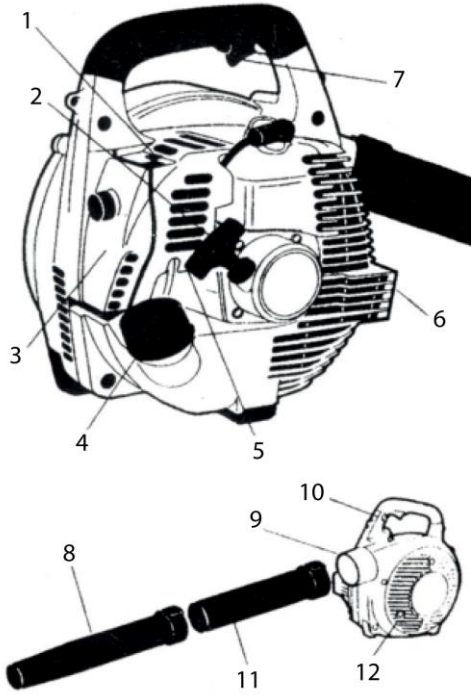







PARAMETRI TEHNICI:

	PUTERE	800 W
	VOLUM	26 cm ³
	VITEZĂ	7 500 rpm
	VOLUM REZERVOR COMBUSTIBIL	760 ml
	DEBIT DE AER	7,8 m ³ /min
	VITEZĂ MAX. DE ÎMPRĂȘTIERE	54 km/h
	COȘ COLECTOR	37 l

DESCRIEREA PRODUSULUI:

1	șoc	
2	Cablu demaror	
3	Capac filtru de aer	
4	Capac rezervor combustibil	
5	Pompă combustibil	
6	Deschideri de evacuare	
7	Manetă șoc	
8	Partea inferioară a țevii suflantei	
9	Orificiu pentru poziționarea țevii suflantei	
10	Întreprător ON / OFF	
11	Parte superioară a țevii suflantei	
12	Capac aspirație	

EXPLICAREA SIMBOLURILOR:

	Avertisment general de pericol.
	Citiți instrucțiunile înainte de utilizare.
	Există riscul de aruncare a obiectelor, cum ar fi de ex. mici pietre care pot pune în pericol operatorul sau alte persoane. Atenție: Păstrați o distanță sigură față de dispozitiv în timpul funcționării.
	Protecție dublă de izolație II. Împământarea nu este necesară.
	Risc de arsuri. Păstrați o distanță sigură față de piesele fierbinți ale mașinii.
	Țineți mâinile departe de ventilatorul rotativ și alte piese mobile.
	Nu operați aparatul în ploaie și nu îl lăsați afară când plouă.
	Produsul este în conformitate cu directivele europene aplicabile și a fost implementată metoda de evaluare a conformității din aceste directive.
	Nu îl eliminați împreună cu deșeurile menajere obișnuite. În schimb, contactați centrul de reciclare într-un mod ecologic. Aveți grijă de protecția mediului.
	Purtați mănuși de protecție.
	Purtați antifoane.
	Purtați ochelari de protecție.
	Nivel garantat al puterii acustice.
	Raport de amestecare 1:25, folosiți doar amestec de ulei/benzină.

INSTRUCȚIUNI DE SIGURANȚĂ:

- **AVERTISMENT!** Citiți cu atenție aceste instrucțiuni înainte de a utiliza aparatul. Familiarizați-vă cu comenzile mașinii și modul de utilizare a acestora. Aflați cum să opriți repede motorul.
- Produsul nu este destinat utilizării de către persoane (inclusiv copii) cu capacități fizice, senzoriale sau mentale reduse, sau fără experiență și cunoștințe care nu pot utiliza produsul în condiții de siguranță cu excepția cazului în care sunt supravegheate sau instruite să utilizeze aparatul de către o persoană responsabilă pentru siguranța lor. Fiți atent cu copiii pentru a vă asigura că nu se pot juca cu aparatul.
- Nu trebuie să utilizați niciodată o suflantă motorizată dacă sunteți obosit, dacă vă simțiți rău sau dacă ați folosit medicamente, droguri, alcool sau alți agenți care reduc reflexele și atenția.
- Operatorul sau utilizatorul este responsabil pentru accidente și daunele cauzate altor persoane sau pentru deteriorarea proprietății acestora.
- **PERICOL!** Benzina și amestecul de combustibil sunt inflamabile!
 - a) Nu fumați în timp ce manipulați combustibilul
 - b) Depozitați benzina și combustibilul în recipiente adecvate, într-un loc sigur, departe de sursele de căldură și de flăcări deschise.
 - c) Deschideți încet capacul rezervorului de combustibil pentru a elibera treptat orice presiune în rezervor.
 - d) Adăugați combustibilul cu pâlnia în aer liber înainte de a porni motorul. Nu adăugați carburant dacă motorul funcționează sau motorul este prea fierbinte.
 - e) Închideți rezervorul de combustibil după realimentare.
 - f) **AVERTISMENT!** Curățați imediat orice urmă de amestec de combustibil care a fost vărsat pe mașină sau pe sol și nu porniți motorul până când vaporii nu s-au evaporat complet.

g) Nu porniți suflanta motorului în locul unde ați alimentat. Asigurați-vă că suflanta se află la o distanță suficientă de locul în care ați alimentat (cel puțin 3 m).

h) Evitați contactul combustibilului cu îmbrăcămintea. Dacă combustibilul a intrat în contact cu îmbrăcămintea înainte de a porni motorul, schimbați-vă hainele.

- Înlocuiți toba de eșapament defectă sau deteriorată.

- Înainte de fiecare utilizare, verificați cu atenție funcționalitatea mașinii, acordând o atenție deosebită următoarelor aspecte:

a) Maneta șocului trebuie să se miște liber, fără efort și să revină automat la punctul neutru când este eliberată.

b) Întrerupătorul ON / OFF trebuie să poată trece ușor de la o poziție la alta.

c) Cablurile electrice, în special cablul bujiei, trebuie să fie intacte pentru a preveni scânteele, iar capacul bujiilor trebuie montat corect pe bujie.

d) Mânerele și dispozitivele de protecție ale mașinii trebuie să fie curate și uscate și fixate ferm la mașină.

e) Dispozitivele de protecție nu trebuie să fie niciodată deteriorate.

f) Punga de colectare nu trebuie deteriorată.

- Nu utilizați lama suflantei atunci când sunteți desculți sau dacă aveți sandale deschise. Purtați întotdeauna îmbrăcăminte de protecție adecvată, mănuși de protecție anti-vibrații, ochelari de protecție, aparate de protecție împotriva prafului, antifoane și încălțăminte de protecție cu protecție împotriva alunecării și împotriva tăieturilor. Nu purtați șaluri, haine lungi, coliere și pandantive sau în general accesorii libere deoarece acestea pot fi trase în orificiile de admisie a aerului. Strângeți părul lung în mod adecvat.

- Inspectați cu atenție întreaga zonă de lucru și folosiți o greblă sau o mătură pentru a elimina obiectele care ar putea fi aruncate (utilizare ca suflantă) sau să înfunde țeava (utilizare ca aspirator).

- Folosiți suflanta motorizată numai în lumina zilei sau în lumină artificială bună.

- Nu utilizați suflanta de frunze motorizată în condiții meteorologice nefavorabile, mai ales când se apropie o furtună.

- Nu utilizați mașina în apropierea ferestrelor deschise.

- Utilizați acest aparat de grădinarit numai cu țeava atașată.

- Aveți grijă să nu deranjați mediul înconjurător. Utilizați aparatul în timp util (nu devreme dimineața sau târziu seara când poate interfera cu alte persoane).

- Mențineți o poziție fermă și stabilă:

a) pe cât posibil, evitați lucrările umede sau alunecoase și să lucreze pe terenuri neuniforme sau prea abrupte, ceea ce nu garantează stabilitatea operatorului în timpul lucrului.

b) nu alergați niciodată, ci mergeți și acordați atenție iregularităților de pe teren și obstacolelor potențiale;

c) evaluați potențialele riscuri față de starea solului pe care urmează să lucrați și luați toate măsurile posibile pentru a vă asigura siguranța personală, mai ales pe versanți, pe terenuri neuniforme și alunecoase sau instabile.

- Nu porniți motorul în spații închise unde există riscul acumulării de fum cu monoxid de carbon.

- Nu permiteți altor persoane sau animale să rămână în limita a 15 metri în timpul utilizării mașinii. Operatorul este responsabil pentru alte persoane din zona sa de lucru.

- Piesele care se mișcă pot provoca vătămări grave și, prin urmare, evitați deplasarea pieselor atunci când se rotesc în continuare.

- Păstrați toate orificiile de răcire a aerului fără murdărie.

- În nici un caz nu ar trebui să aruncați murdăria / frunzele înspre alte persoane.

- În niciun caz nu trebuie să mișcați aparatul pe cărări sau căi cu pietriș. De asemenea, nu așezați dispozitivul în timp ce funcționează pe o suprafață cu pietriș.

- Pentru a evita riscul de incendiu, nu depozitați aparatul lângă frunziș, iarbă uscată sau alt material inflamabil.

- În niciun caz nu trebuie să efectuați nicio modificare a dispozitivului. Modificările neautorizate pot afecta negativ siguranța echipamentului dvs. și pot duce la creșterea zgomotului și a vibrațiilor.

- Utilizarea mașinii la o viteză constantă și ținerea fermă a mânerului cu o forță adecvată poate reduce nivelul vibrațiilor. Viteza redusă a motorului are un nivel scăzut de zgomot, deci utilizați suflanta la turația de mers în gol pentru sarcină. În timpul zilei de lucru, este necesar să întrerupeți lucrările de mai multe ori

pentru a evita deteriorarea echipamentului datorită vibrațiilor și deteriorarea auzului.

- Opriți suflanta de frunze motorizată:

- (a) ori de câte ori plecați de lângă unitate,
- b) când doriți să eliminați resturile care blochează dispozitivul
- c) când verificați, curățați sau reparați dispozitivul,
- d) dacă începe să vibreze anormal (verificați imediat).

- Nu utilizați niciodată o mașină care are piese uzate sau deteriorate. Piese defecte sau uzate trebuie să fie înlocuite și niciodată reparate. Folosiți doar piese de schimb originale. Utilizarea pieselor de schimb neoriginale și / sau necorespunzătoare va deteriora aparatul, ar putea periclita siguranța acestuia și poate cauza accidente sau vătămări corporale, și va exonera producătorul de orice obligație sau răspundere.

- Verificați în mod regulat etanșeitatea șuruburilor și piulițelor, astfel încât să puteți fi siguri de funcționarea în siguranță a mașinii. Întreținerea obișnuită este baza pentru siguranța și conservarea caracteristicilor originale.

- Nu efectuați alte intervenții asupra mașinii decât cele descrise în acest manual și numai dacă aveți suficiente cunoștințe și echipament.

- Toate operațiunile de întreținere și reglare care nu sunt descrise în acest manual trebuie efectuate de către distribuitorul dvs. sau de un centru de service specializat care dispune de cunoștințele și echipamentele necesare pentru a efectua corect aceste sarcini. Acțiunile efectuate în centre de service neautorizate sau acțiunile efectuate de personal necalificat vor anula garanția.

- Nu depozitați utilajul cu amestecul de combustibil în rezervor într-o încăpăre în care fumul de benzină ar putea fi aprins de o flacăra, o scânteie sau o sursă puternică de căldură.

- Lăsați motorul să se răcească înainte de a depozita aparatul.

- Dacă rezervorul de combustibil trebuie golit, faceți-o întotdeauna în aer liber și numai când motorul este rece.



ASAMBLARE ȘI UTILIZARE:

INSTALAREA:

- Înainte de a începe instalarea, opriți dispozitivul pentru a preveni coborârea accidentală și posibilele vătămări.

- Așezați suflanta pe o suprafață plană și solidă.

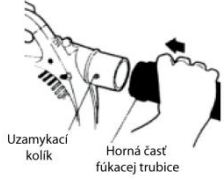
1. Utilizarea ca suflantă:

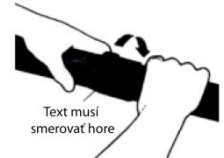
1. Țineți partea superioară a țevii suflantei și glisați-o în orificiul țevii suflantei.	
2. Rotiți partea superioară a țevii suflantei în sensul acelor de ceasornic pentru a bloca știftul de blocare în orificiul corespunzător.	
3. Prindeți partea inferioară a țevii suflantei și glisați-o în partea superioară a țevii suflantei.	
4. Răsuciți partea inferioară a țevii suflantei în sensul acelor de ceasornic pentru a bloca știftul de blocare în orificiul corespunzător.	

Important! Țeava suflantei este corect montată atâta timp cât textul de pe partea inferioară a țevii suflantei este îndreptat în sus. O țeavă de suflantă corect montată are un impact semnificativ asupra echilibrului și performanței dispozitivului.

2. Utilizarea ca aspirator:

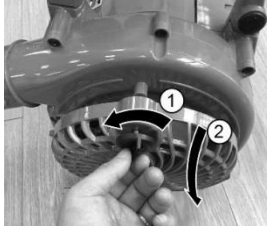
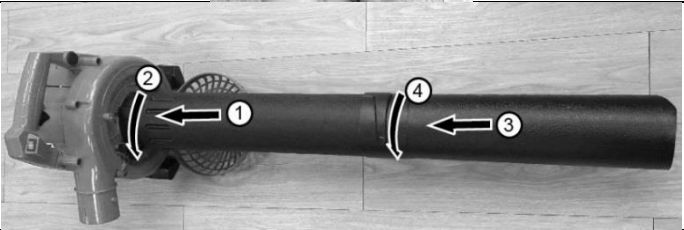
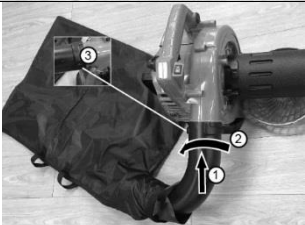
1. Deșurubați șurubul și deschideți capacul de aspirație.	
2. Montați țeava suflantei în același mod ca și pentru utilizarea ca suflantă.	
3. Glisați coșul de colectare în orificiul țevii suflantei. Rotiți în sensul acelor de ceasornic pentru a bloca știftul de blocare în orificiul corespunzător.	

COMBUSTIBIL:

Avertisment! Suflanta este alimentată de un motor în doi timpi care are nevoie de un amestec de combustibil compus din benzină și ulei de motor pentru o funcționare corespunzătoare. Este important să păstrați raportul corect al amestecului în timpul amestecării. Dacă nu adăugați corect raportul uleiului de motor la benzină, puteți provoca avarii grave ale motorului care nu sunt acoperite de garanție.

- Folosiți numai benzină fără plumb cu o valoare octanică minimă de 90 (E 5).
- Benzina tinde să formeze depozite într-un recipient în care este depozitată mai mult de 2 luni. Utilizați întotdeauna benzină proaspătă!
- Folosiți numai ulei de motor pentru motoare în doi timpi răcite cu aer.

Pericol! Benzina și amestecul de combustibil sunt inflamabile!

- Depozitați benzină și amestec de combustibil în recipiente adecvate, într-un loc sigur, departe de sursele de căldură și de flacăra deschisă.
- Nu lăsați benzina sau recipientele de combustibil la îndemâna copiilor.
- Nu fumați în timpul pregătirii amestecului de combustibil și evitați inhalarea vaporilor.
- Asigurați-vă că există suficientă ventilație în camera de alimentare sau de reumplere.

Pregătirea amestecului de combustibil:

- Amestecați benzina și uleiul într-un recipient curat.
- Începeți prin turnare a jumătate din cantitatea totală de benzină amestecată în recipient. Apoi adăugați întreaga cantitate de ulei. Agitați amestecul. Adăugați restul de benzină după amestecare.
- Amestecați bine înainte de a fi turnat în rezervor.
- Amestecul de combustibil este supus îmbătrânirii. Nu pregătiți cantități excesive de combustibil pentru a preveni depunerile.

Important!

- Etichetați corect recipientele pentru combustibil și benzină pentru a evita confuzia în timpul utilizării.
- Curățați regulat recipientele pentru benzină și amestec de combustibil.

Realimentarea:

- **Avertisment!** Urmați instrucțiunile de mai jos pentru a reduce riscul de incendiu:

- Alimentați numai dacă motorul este oprit
- Așezați mașina pe o suprafață plană, într-o poziție stabilă, cu capacul rezervorului de combustibil în sus.
- Curățați capacul rezervorului și zonei înconjurătoare pentru a preveni pătrunderea murdăriei în timpul realimentării cu combustibil.
- Deschideți ușor capacul rezervorului - orice suprapresiune din rezervor se va elibera treptat.
- Asigurați-vă că combustibilul este bine amestecat înainte de a-l adăuga în rezervor.
- Lăsați motorul să se răcească înainte de realimentare.
- Agitați viguros recipientul în care este amplasat combustibilul.
- Folosiți pâlnia pentru a turna amestecul de combustibil în rezervorul de combustibil. Nu umpleți rezervorul până la margine.
- Închideți rezervorul de combustibil după realimentare.
- **Avertisment!** Curățați imediat orice urmă de amestec de combustibil care a fost vărsat pe mașină sau pe sol și nu porniți motorul până când vaporii nu s-au evaporat complet.
- Nu porniți suflanta în cazul în care ați alimentat cu combustibil. Asigurați-vă că suflanta se află la o distanță suficientă de locul unde ați alimentat (cel puțin 3 m).

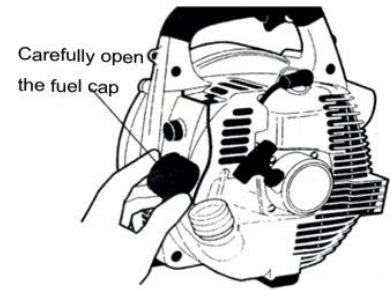

UTILIZAREA:

Pornirea:

Nu utilizați suflanta dacă capacul de aspirație sau țeava suflantei nu este instalată corect.

Avertisment! Nu îndreptați orificiul țevii către dvs., alte persoane sau animale.

Pornirea motorului "rece":



- Pornirea unui motor "rece" înseamnă începerea cel puțin la 5 minute de la ultima oprire sau de alimentare cu combustibil.

1. Setează comutatorul ON / OFF în poziția "I".
2. Pompa de combustibil: Apăsăți pompa de combustibil de 7-10 ori până când este umplută cu combustibil (nu este nevoie să o umpleți complet)
3. Șocul: Puneți maneta șocului în poziția închis / în poziție verticală.
4. Așezați suflanta pe sol și asigurați-vă că aveți o poziție stabilă și că țeava suflantei nu atinge nimic. Utilizați mâna stângă pentru a ține mașina ferm de mâner pentru a preveni pierderea controlului în timpul pornirii.
5. Țineți cablul de pornire cu mâna dreaptă. Trageți-l încet până când simțiți rezistență. Apoi trageți ferm și rapid cablul de pornire. În orice caz, nu înfășurați cablul de pornire în jurul mâinii.

Important! Pentru a împiedica ruperea cablului de pornire, nu îl trageți până nu este tras în afară, trageți-l astfel încât să șterge gaura de ghidare și eliberați-l treptat pentru a reveni la poziția de pornire într-o manieră controlată.

6. De îndată ce motorul se aude că pornește, opriți tragerea cablului de pornire și împingeți maneta de șoc în poziția "1/2".
7. Trageți cablul de pornire până când motorul pornește. Rulați motorul timp de 30 de secunde. Apoi apăsați maneta de accelerație pentru a permite motorului să revină la turația de mers în gol.
8. Înainte de a utiliza motorul, lăsați suflanta la ralanti timp de 2-3 minute pentru a încălzi motorul.

Pornirea motorului la cald:

La pornirea motorului "la cald" (imediat după oprire), urmați instrucțiunile pentru pornirea motorului la "rece" (Indicații 2,3,4,5,7). Utilizați pompa de combustibil numai de 2-3 ori.

Important! Dacă trageți în mod repetat cablul de pornire și deschideți complet șocul, ar putea provoca supraîncărcarea motorului și dificultățile ulterioare de pornire.

Pornirea unui motor supraîncărcat:

1. Deconectați cablul de aprindere de la bujie și scoateți-l de pe motor rotind în sens invers acelor de ceasornic cu ajutorul cheii.
2. Dacă este necesar, înlocuiți sau curățați bujia cu o perie de oțel.
3. Trageți cablul de pornire de câteva ori pentru a elimina excesul de combustibil din camera de combustie.
4. Instalați bujia nouă sau curățați înapoi în motor și strângeți-o ferm.
5. Porniți motorul (pornirea motorului la cald).
6. Dacă motorul nu mai dorește să pornească, reparați suflanta la un centru de service autorizat.

Oprirea:

- Înainte de a opri complet suflanta, lăsați motorul să se răcească la turația de mers în gol timp de 2-3 minute.
- Setează comutatorul ON / OFF în poziția OFF.

Moduri de operare:

Utilizarea ca suflantă:

- setați turația motorului în funcție de tipul de material scos:
 - Setați motorul la viteză mică atunci când îndepărtați materialele ușoare și capacele mici pe gazon
 - Setați motorul la viteză medie atunci când îndepărtați materialele și frunzele luminoase din asfalt sau din sol solid
 - În cazul în care îndepărtați materiale mai grele, cum ar fi zăpada proaspătă sau murdăria voluminoasă, setați motorul la viteză mare

Avertisment!

- Acordați întotdeauna atenție lucrului dvs., astfel încât îndepărtarea materialului sau a prafului să nu cauzeze vătămări corporale sau daune materiale.
- Verificați întotdeauna direcția vântului și nu lucrați niciodată împotriva vântului.

Utilizarea ca aspirator:

- Setați motorul la viteză medie / mare.
 - Asigurați-vă că sacul de gunoi este așezat corespunzător.
 - Verificați locul de muncă înainte de a începe să lucrați. Îndepărtați orice obiecte sau murdărie care ar putea fi aruncate de aspirator sau care ar putea bloca sau bloca aspiratorul.
 - Nu aspirați ținând capătul teșit al tubului de suflare cu câțiva centimetri peste frunzele pe care vrei să le aspiți.
 - Avertisment! Nu introduceți tubul suflantei în deșeurile de grădină îndepărtate, existând riscul de a bloca tubul de suflare și de a reduce eficiența mașinii.
 - Materialul organic, cum ar fi frunzele, conține cantități mari de apă și poate face ca acestea să rămână în interiorul țevii suflantei. Pentru a reduce aderența materialului, lăsați-l să se usuce câteva zile înainte de recoltare.
 - Avertisment! Orice obiect greu, cum ar fi pietre, cutii, sticlă etc., afectează ventilatorul de aspirație. Materialul colectat este aspirat în țeavă, tocat și cade în coșul de colectare.
 - Dacă recipientul de gunoi este plin, există o reducere semnificativă a puterii de aspirație. Dacă se întâmplă acest lucru, opriți mașina. Așteptați până când mașina se oprește complet și goliți complet recipientul.
- Notă: Curățați interiorul orificiului de aspirație și îndepărtați reziduurile tăiate înainte de a înlocui colectorul.

REMEIEREA PROBLEMELOR:

PROBLEMĂ	SOLUȚII
1. Motorul nu pornește sau nu rămâne pornit	
Procedură de pornire incorectă	Urmați instrucțiunile de pornire de mai sus
Bujie murdară sau distanță incorectă între electrozi	Verificați bujia (urmați instrucțiunile de mai sus)
Filtru de aer înfundat	Curățați și/sau înlocuiți filtrul de aer (urmați instrucțiunile de mai sus)
Probleme de carburație	Contactați dealer-ul dvs.
Grilaj de admisie deschis fără a monta prima țeavă de aspirație	Închideți grilajul sau montați prima țeavă de aspirație
Țeava de suflantă sau de aspirator nefixată	Fixați țeava
2. Motorul pornește dar nu are putere	
Filtru de aer înfundat	Verificați bujia (a se vedea instrucțiunile de mai sus)
Problem de carburație	Contactați dealer-ul dvs.
3. Motorul funcționează neregulat și nu are putere	
Bujie murdară sau distanță incorectă între electrozi	Verificați bujia (urmați instrucțiunile de mai sus)
Problem de carburație	Contactați dealer-ul dvs.
Sac plin au înfundat	Goliți sacul
4. Motorul produce prea mult fum	
Compoziție incorectă a amestecului de combustibil	Pregătiți amestecul de combustibil conform instrucțiunilor (a se vedea instrucțiunile de mai sus)
Problem de carburație	Contactați dealer-ul dvs.
5. Mașina începe să vibreze anormal	
Piese deteriorate sau desprinse	Opriti mașina și deconectați cablul bujiei. Inspectați pentru semen de deteriorare. Verificați și strângeți toate piesele desprinse. Toate verificările, lucrările de reparații și înlocuirile trebuie efectuate numai de un centru specializat.

ÎNTREȚINEREA:

- Întreținerea corespunzătoare este esențială pentru menținerea eficienței inițiale a mașinii și a siguranței operaționale.
- Puneți mănuși de lucru.
- Nu efectuați niciun serviciu dacă nu aveți cunoștințele și echipamentul necesar.
- **AVERTISMENT!** Înainte de a efectua orice inspecție sau întreținere, opriți mașina, deconectați cablul bujiei și așteptați până când motorul se răcește complet.
- Curățați întotdeauna mașina de praf și de resturi de fiecare dată când vă opriți din lucru, reparați și înlocuiți piesele deteriorate.
- Depozitați utilajul într-un loc uscat și rezistent la intemperii.
- Țineți orificiile de ventilație curate pentru a evita supraîncălzirea și deteriorarea motorului.
- Nu curățați niciodată și nu pulverizați apă pe aparat. Curățați capacul motorului cu o cârpă moale și umedă. Nu folosiți niciodată agenți de curățare sau solvenți, cum ar fi benzină, alcool, amoniac sau altele asemenea!
- Acești solvenți pot deteriora părțile din plastic ale produsului.
- Cablul de pornire trebuie înlocuit la primele semne de uzură.
- Verificați în mod regulat toate șuruburile și piulițele pentru etanșitate și aderență perfectă a mânerelor.



Curățarea filtrului de aer:

1. Deșurubați șurubul capacului filtrului de aer.
2. Scoateți capacul filtrului de aer.
3. Scoateți filtrul de aer și spălați-l cu apă de săpun. Nu utilizați benzină sau alți solvenți
4. Lăsați filtrul de aer să se usuce. Apoi, reinstalați filtrul de aer, puneți la loc capacul filtrului de aer și fixați-l cu un șurub.



Inspectarea bujiei:

- Scoateți și curățați periodic bujia.
- Îndepărtați murdăria cu o perie metalică.
- Verificați și restabiliți distanța corectă a electrodului. Distanța recomandată este de 0,6 - 0,7 mm.
- Remontați bujia și strângeți-o cu cheia.
- În cazul electrozilor arși sau a izolației uzate și după fiecare 25 de ore de funcționare, bujia trebuie înlocuită cu o nouă cu aceleași parametri.

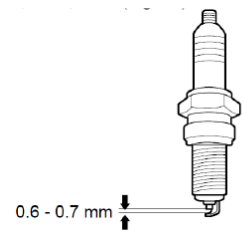

Intervale de întreținere		Înainte de a începe lucrul	După terminarea lucrului zilnic	După fiecare oprire de alimentare	Săptămânal	Lunar	La fiecare 12 luni	În caz de problem	În caz de defectare	Dacă e nevoie
Mașina completă	Inspectare vizuală (stare, uzură, scurgeri)	■		■						
	Curățați		■							
Mâner de control	Verificați funcționarea	■		■						
Filtrul de aer	Curățați						■	■		■
	Înlocuiți								■	■
Filtrul în rezervorul de combustibil	Verificați							■		
	Înlocuiți filtrul						■		■	■
Carburator	Verificați setarea de	■		■						

	mers în gol									
	Reajustați regimul de mers în gol									■
Bujia	Reglați distanța dintre electrozi							■		
	Înlocuiți după 100 ore de funcționare									
Admisiile de răcire	Curățați									■
Toate șuruburile accesibile	Verificați							■		
	Strângeți din nou									■
Elementele anti-vibrație	Verificați	■						■		■
	Înlocuiți								■	
Etichete de siguranță	Înlocuiți								■	
Țeavă de eșapament	Curățați							■		

1) Se recomandă ca acest lucru să fie efectuat de un centru de service autorizat.

Folosiți doar piese de schimb originale.

PROTEJAREA MEDIULUI:



Pentru a preveni deteriorarea dispozitivului în timpul transportului, acesta este ambalat într-un recipient rezistent. Cele mai multe dintre materialele de ambalare sunt reciclabile. Duceți aceste materiale într-un punct de colectare pentru reciclare. Duceți echipamentul eliminat la magazin. Magazinul va asigura eliminarea într-un mod ecologic. Aparatele electrice eliminate sunt reciclabile și nu trebuie eliminate împreună cu deșeurile menajere! Vă solicităm să ne ajutați în mod activ să conservăm resursele și să protejați mediul prin ducerea acestui aparat într-un centru de colectare (dacă aveți această opțiune).

WORCRAFT

POWER TOOLS

Lista de garanție / Warranty

Numărul de fabricație:	Data vânzării:	Semnătura și ștampila vânzătorului:

Numele clientului (denumirea firmei):	Adresa clientului (sediul firmei):

Clientul prin semnătura sa confirmă, că instalația i-a fost prezentată și explicată, că a fost încunoștințat cu modul de folosire, punerea în funcțiune a mașinii și utilizare, și că instalația i-a fost eliberată (predată) completă.	Semnătura clientului:

Note despre reparații – reparații de garanție

Data primirii reclamației:	Data de sfârșit al reclamației:	Numărul de evidență a reclamației:	Semnătura de reparație garantată (nota despre reparația nexecutată)	Ștampila tehnicianului serviciului:

Condițiile de garanție

1. Furnizorul oferă pentru acest produs perioada de garanție menționată în această listă de garanție cu respectarea condițiilor modului de utilizare și depozitare a produsului, corespunzător cu condițiile și normele în vigoare, în sensul indicațiilor de utilizare. Perioada de garanție începe la data vânzării produsului. Garanția pentru baterii este de 12 luni.
2. Perioada de garanție prelungită de 5 ani se acordă clienților pentru produsul trecut în tabelul produselor cu garanția prezentată. Ultimul client este consumatorul, în condițiile că produsul nu va fi folosit ca obiect de comerț. Perioada prelungită este condiționată de control reglementar la centre de servicii autorizate ale furnizorului.
3. Perioada de garanție se prelungeste cu timpul cât a fost produsul în reparații de garanție. Această condiție este consemnată și în tabelul de reparații garantate. Beneficiarul poate revendica dreptul la asigurarea reparației la unul din centre de servis autorizat conform tabelului anexă „A” – centre de serviciu. Centre de serviciu „B” execută reparații de garanție numai la produsele, care au fost vândute la centrele lor de desfacere. Tabelul centrelor de serviciu este actualizat regulat la vânzători, cât și pe siteul de import: www.strendpro.sk.
4. Centrul de servicii este obligat să asigure reparația în termen stabilit de lege. Termenul stabilit de lege pentru rezolvarea reclamației începe cu ziua următoare după data de primire a reclamației de centru de servicii.
5. Reparația garantată fără plată poate nu fi revendicată când este vorba despre defecțiuni care au fost produse de folosirea produsului contrar prevederilor din indicațiile de utilizare, manipulare necorespunzătoare, defectarea mecanică curentă, uzura produsă de funcționarea mașinii, din vina deservirii, dezastru nestăvilit, intervenție neîndreptătită în produs, defecțiuni pricinuite de folosirea pieselor necorespunzătoare, carburanților necorespunzători și supraîncărcarea mașinii ca urmare a depășirii continue a limitei superioare de randament. Lucrările de curățire, întreținere curentă, repararea sau reglarea instalației, care poate executată de deservirea și sunt cuprinse în indicații de utilizare, nu fac parte din prevederile garanției.
6. Drept uzura curentă a pieselor se consideră uzura principală: a tuturor pieselor rotative și în mișcare, părților de tăiere și capacelor, șuruburilor tăietoare și pironului, curelelor de transmisie, transmisie în lanț, suprafeței de frecare a frânelor și ambreaj, dezenul anvelopelor și piesele de întreținere curentă cum sunt: filtre de aer, hidraulice și de ulei, lumânări de aprindere, rezervoare de ulei și de răcire.
7. Din garanția prelungită sunt scoase părțile mașinilor și instalației pentru care producătorul concret al acestor piese acordă garanția mai scurtă decât furnizorul pentru fiecare produs în care sunt montate. Din această categorie fac parte: acumulatele, becurile și etc.
8. Dreptul de aplicare a revendicării rezultat din garanție are proprietarul produsului, dacă face acest lucru cel târziu în ultima zi a perioadei de garanție.
9. La rezolvarea reclamațiilor se procedează conform prevederilor corespunzătoare ale Codului comercial și Legii de protecție a consumatorului.
10. Controlul de servicii, care constituie condiția garanției prelungite de 5 ani poate fi efectuat numai în centrul de servicii autorizat al furnizorului, în intervale regulate; perioada între două controale nu poate depăși 12 luni. Primul control de servicii trebuie făcut cel târziu 12 luni de la data vânzării produsului. Controlul serviciilor efectuează centrele de servicii în perioada ultimelor trei luni și primelor două luni anului calendaristic. Fiecare control de servicii trebuie înregistrat în această listă de garanție cu introducerea datei controlului, semnătura și ștampila serviciului de control. Prin controlul serviciilor se înțelege controlul mașinii, înlocuirea materialului de umplură și filtrelor conform recomandării producătorului, înlocuire pieselor uzate și defecte, cât și reglarea proprie a mașinii. Randamentul controlului de servicii și materialul folosit se stabilește conform tarifului valabil al centrului de servicii.

La aplicarea reclamației reclamantul este obligat să preîntâmpine pe lângă reclamație produsul complet și curat, documentul de cumpărare sau lista de garanție completată și confirmată. În cazul garanției prelungite înregistrări ale controlului de servicii și documentele de impoyit pentru fiecare control. În cazul neîndeplinirii a vreunei condiții garanției prelungite cuprinse în această listă de garanție, se acorda pentru produs perioada de garanție de 2 ani.

SERVICE ÎN GARANȚIE ȘI POSTGARANȚIE ESTE EFECTUAT DE CĂTRE REPREZENTANTUL AUTORIZAT AL PRODUCĂTORULUI

Reprezentantul împuternicit al producătorului: Slovakia Trend Export-Import s.r.o., Michalovská 87/1414, 073 01 Sobrance

Fax: (056) 652-2329 Tel: 0915 392 687 E-mail: servis@slovakia-trend.sk

GASOLINE VACUUM BLOWER

INTENDED USE:





The device can be used in 2 modes:

1. Blow Mode - To move and accumulate leaves, grass, and various fragments of small weight and size.
2. Vacuum Cleaner Mode - for picking up and picking leaves, grass and various fragments with little weight and size.

Do not use the appliance to vacuum liquids of any kind.

Use the device only for its intended purpose. Any other use is considered a case of misuse. The user / operator and not the manufacturer will be responsible for any damage or injury caused by this misuse. Please note that this device has not been designed for commercial or industrial use. The warranty will not be valid if the equipment is used for commercial, industrial or similar purposes.







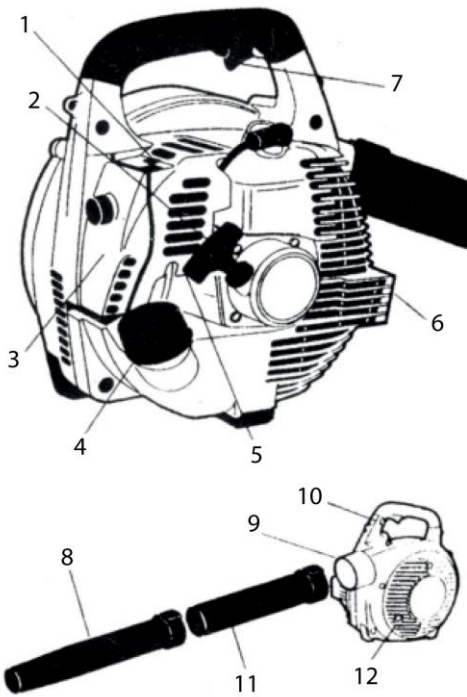







TECHNICAL PARAMETERS:

	POWER	800 W
	VOLUME	26 cm ³
	SPEED	7 500 rpm
	FUEL TANK VOLUME	760 ml
	AIR FLOW	7,8 m ³ /min
	MAX. BROADCAST SPEED	54 km/h
	COLLECTIVE BASKET	37 l

PARTS OF THE PRODUCT:

1	choke	
2	Starter cord	
3	Air filter cover	
4	Fuel tank cap	
5	Fuel pump	
6	Exhaust openings	
7	Choke lever	
8	Bottom of blow tube	
9	Bore for positioning the blow tube	
10	ON / OFF switch	
11	The top of the blow tube	
12	Suction cover	

EXPLANATION OF SYMBOLS:

	General hazard warning.
	Read the instructions for use.
	There is a risk of discarding objects such as e.g. small stones that can endanger the operator or other people. Attention: Keep a safe distance from the device during operation.
	Double insulation protection II. Grounding is not required.
	Risk of burns. Keep a safe distance from hot machine parts.
	Keep your hands away from the rotating fan and other moving parts.
	Do not work in the rain or leave the device outdoors when it is raining.
	The product complies with the applicable European directives and the conformity assessment method of these directives has been implemented.
	Do not dispose of as normal household waste. Instead, contact your recycling center in an environmentally friendly way. Please take care of environmental protection.
	Wear protective gloves.
	Wear hearing protection.
	Wear protective goggles.
	Guaranteed sound power level.
	Mixing ratio 1:25, use only oil / petrol mixture.

SAFETY INSTRUCTIONS:

- **WARNING!** Read these instructions carefully before using the machine. Familiarize yourself with the machine controls and how to use it. Learn how to quickly stop the engine.
- The product is not intended to be used by persons (including children) to whom the physical, sensory or mental disability or lack of experience and knowledge prevents the safe use of the product if not supervised or instructed to use the appliance by the person responsible for their safety. Be careful with children to ensure that they cannot play with the product.
- You must never use a motorized blower if you are tired, if you feel unwell, or if you have used it medicines, drugs, alcohol or other reflex and attention-reducing agents.
- The operator or user is responsible for accidents and damage to other persons or for damage to their property.
- **DANGER!** Gasoline and fuel mixture are flammable!
 - a) Do not smoke when handling fuel
 - b) Store petrol and fuel in suitable containers, in a safe place, away from sources of heat and open flame.
 - c) Slowly open the fuel filler cap to relieve any excess pressure in the tank gradually.
 - d) Fill the fuel outdoors with the funnel before starting the engine. Do not refuel if the engine is running or the engine is too hot.
 - e) Close fuel tank after refueling.
 - f) **WARNING!** Immediately clean any trace of fuel mixture that has spilled on the machine or on the ground and do not start the engine until the vapor has completely evaporated.
 - g) Do not start the engine blower at the place where you refueled. Make sure that the motor blower is at a sufficient distance from the place where you refueled (at least 3 m).

h) Avoid contact of fuel with clothing. If fuel has contacted the garment before starting the engine, change it.

- Replace faulty or damaged muffler.

- Before each use, thoroughly check the functionality of the machine, paying special attention to the following:

a) The choke lever must move freely, non-violently and automatically return to neutral when released.

b) The ON / OFF switch must be easy to switch from one position to another.

c) The electrical cables, especially the spark plug cable, must be intact to prevent sparks and the spark plug cover must be properly mounted on the spark plug.

d) Machine handles and guards must be clean and dry and firmly attached to the machine.

e) The guards must never be damaged.

f) The collection bag must not be damaged.

- Do not operate the motor blower blade when you are barefoot or when you have open sandals. Always wear suitable fitting protective clothing, protective anti-vibration gloves, goggles, dust protection respirators, ear protectors and protective shoes with anti-slip protection against cuts. Do not wear shawl, coat, necklaces and pendants or generally loose accessories as they may be drawn into the air inlets. Switch your long hair on appropriately.

- Thoroughly inspect the entire working area and use a rake or broom to remove any objects that could be thrown (use as a blower) or clog the tube (use as a vacuum cleaner).

- Use motorized leaf blower only in daylight or good artificial light.

- Do not use motorized leaf blower in poor weather conditions, especially when a storm is approaching.

- Do not use the machine near open windows.

- Use this gardening tool only with the tube attached.

- Be careful not to disturb the surroundings. Use the machine in good time (not early in the morning or late in the evening when it may interfere with other people).

- Take a firm and stable stance:

a) as far as possible, avoid wet or slippery work and work on uneven or too steep terrain, which does not guarantee operator stability during work.

b) never run, but walk and pay attention to terrain irregularities and potential obstacles;

c) assess the potential risks to the ground condition on which you are to work and take all possible measures to ensure your own safety, especially on slopes, uneven and slippery or moving terrain.

- Do not start the engine in confined spaces where there is a risk of smoke accumulating with carbon monoxide.

- No other persons or animals are allowed to stay within 15 meters while using the machine. The operator is responsible for other persons in his work area.

- Moving parts can cause serious injuries and therefore avoid moving parts when they are still turning.

- Keep all air cooling holes free of dirt.

- Under no circumstances should you blow dirt / leaves in the direction of any persons.

- Under no circumstances should you move the machine over gravel paths or paths. Also, do not place the running device on a gravel surface.

- To avoid the risk of fire, do not store the machine with a still foliage, dry grass or other flammable material.

- Under no circumstances should you make any changes to the device. Unauthorized changes could negatively affect the safety of your equipment and result in increased noise and vibration.

- Using the machine at a constant speed and holding the handle firmly with adequate force can reduce the level of vibration. Low engine speed is a low level of noise, so use the motor blower at idle speed for the job. During the working day, it is necessary to interrupt the work several times in order to avoid damage to the equipment by vibration and damage to your hearing.

- Turn off motorized leaf blower:

(a) whenever you move away from the facility,

b) when you want to remove device blocking debris

c) when checking, cleaning, or repairing the device,

d) if it starts to vibrate abnormally (check immediately).

- Never use a machine that has worn or damaged parts. Faulty or worn parts must be replaced and never

repaired. Use only original spare parts. The use unoriginal and / or improperly installed spare parts will damage the machine, jeopardize its safety and may cause accidents or bodily harm while relieving the manufacturer of any obligation or liability.



- Regularly check the tightness of the bolts and nuts so that you can be sure of the safe operation of the machine. Regular maintenance is the basis for safety and preservation of original features.
- Do not perform any interventions on the machine other than those described in this manual, and only if you have sufficient knowledge and equipment.
- All maintenance and adjustment operations not described in this manual must be carried out by your dealer or a specialized service center that has the necessary knowledge and equipment to perform these tasks correctly. Actions performed in unauthorized service centers or actions performed by unqualified personnel will void the warranty.
- Do not store the machine with the fuel mixture in the tank in a room where gasoline fumes could ignite from a flame, spark, or strong heat source.
- Allow the engine to cool before storing the machine.
- If the fuel tank needs to be emptied, always do it outdoors and only when the engine is cold.

ASSEMBLY AND USE:

INSTALLATION:

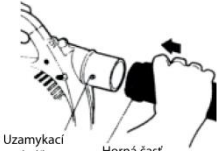

- Before starting the installation, switch off the device to prevent accidental lowering and possible injury.
- Place the blower on a firm, level surface.

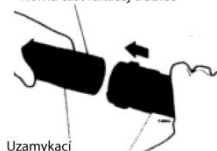
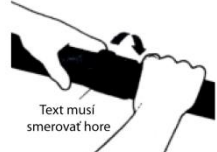
1. Use as a blower:

<p>1. Hold the top of the blow tube and slide it onto the blow tube hole.</p>	 <p>Uzamykací kolík Horná část fúkacej trubice</p>
<p>2. Turn the top of the blow tube clockwise to lock the locking pin into the appropriate hole.</p>	 <p>Horná část fúkacej trubice</p>
<p>3. Grasp the bottom of the blow tube and slide it onto the top of the blow tube.</p>	 <p>Uzamykací kolík Dolná část fúkacej trubice</p>
<p>4. Turn the bottom of the blow tube clockwise to lock the locking pin into the appropriate hole.</p>	 <p>Text musí smerovat hore</p>

Important! The blow tube is correctly mounted as long as the text on the bottom of the blow tube is pointing upwards. A properly mounted blow tube has a significant impact on the balance and performance of the device.

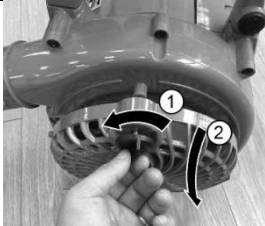
2. Use as a Vacuum Cleaner:

1. Unscrew the screw and open the suction cover.	
2. Mount the blowing tube in the same way as using the blower.	
3. Slide the collection bin onto the hole for the blow tube. Turn clockwise to lock the locking pin into the appropriate hole.	

FUEL:

Warning! The motor blower is powered by a two-stroke engine that needs a fuel mixture composed of gasoline and engine oil for proper operation. It is important to keep the correct mixture ratio while mixing. If you do not add the correct engine oil ratio to the petrol, you may cause serious engine damage not covered by the warranty.

- Use only unleaded petrol with a minimum octane rating of 90 (E 5).
- Gasoline tends to form deposits in a container in which it is stored for more than 2 months. Always use fresh gasoline!
- Use only quality engine oil designed for air-cooled two-stroke engines.

Danger! Gasoline and fuel mixture are flammable!

- Store gasoline and fuel mixture in suitable containers, in a safe place, away from sources of heat and open flame.
- Do not leave gasoline or fuel containers in the reach of children.
- Do not smoke while preparing the fuel mixture and avoid inhalation of vapors.
- Ensure that sufficient ventilation is provided in the refueling or refilling room.

Fuel Mixture Preparation:

- Mix petrol and oil in a clean container.
- Start by pouring half of the total amount of mixed gasoline into the container. Then add the entire amount of oil. Stir the mixture. Add the remaining amount of gasoline after mixing.
- Mix thoroughly before pouring into the tank.
- The fuel mixture is subject to aging. Do not prepare excessive quantities of fuel to prevent deposits.

Important!

- Properly label fuel and petrol containers to avoid confusion during use.
- Clean gasoline and fuel mixture containers regularly.

Refueling:

- **Warning!** Follow the instructions below to reduce the risk of fire:
- Only refuel if the engine is switched off
- Place the machine on a flat surface, in a stable position with the fuel tank cap facing up.
- Clean the cap of the tank and the surrounding area to prevent the ingress of dirt during refilling fuel.
- Slowly open the tank cap - any excess pressure in the tank will be released gradually.
- Make sure the fuel is well mixed before filling it into the tank.
- Allow engine to cool before refueling.
- Vigorously shake the container in which it is located fuel mixture.
- Use the funnel to pour the fuel mixture into the fuel tank. Do not fill the tank all the way to the edge.
- Close fuel tank after refueling.
- **Warning!** Immediately clean any trace of fuel mixture that has spilled on the machine or on the ground and do not start the engine until the vapor has completely evaporated.
- Do not start the engine blower where you have refueled. Make sure that the motor blower is at a sufficient distance from the place where you refueled (at least 3 m).

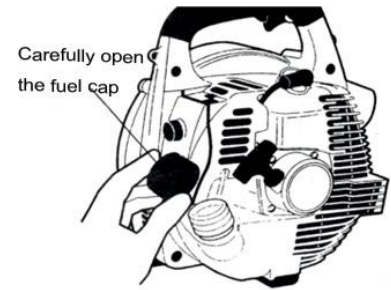

THE USE:

Starting:

Do not use the blower if the suction cover or the blow tube is not properly installed.

Warning! Do not point the tube hole at yourself, other people or animals.

Starting the engine "cold":



- Starting a "cold" engine shall mean starting at least 5 minutes after the last engine stop or refueling.
- 1. Set the ON / OFF switch to "I" position.
- 2. Fuel pump: Press the fuel pump 7-10 times until it is filled with fuel (no need to fill it completely)
- 3. Choke: Push choke lever closed / upright position (☑).
- 4. Place the motor blower on the ground and make sure that you have a stable position and that the blowing tube does not touch anything. Use your left hand to hold the machine firmly by the handle to prevent loss of control during starting.
- 5. Hold the starter cord with your right hand. Pull it slowly until you feel resistance. Then pull the starter cord firmly and quickly. In any case, do not wrap the starter cord around your hand.
- Important!** To prevent the starter cord from breaking, do not pull it until it is fully pulled out, pull it so that it wipes on the guide hole and gradually release it to return to the starting position in a controlled manner.
- 6. As soon as the engine starts to sound like it wants to start, stop pulling on the starter cord and push the choke lever to the "1/2" position.
- 7. Pull the starter cable until the engine starts. Run the engine for 30 seconds. Then press the throttle lever to allow the engine to return to idle speed.
- 8. Before using the engine, allow the engine blower to idle for 2-3 minutes to warm up the engine.

Hot Engine Start:

When starting the engine "hot" (immediately after stopping it), follow the instructions for starting the engine

“cold” (Guidelines 2,3,4,5,7). Use the fuel pump only 2-3 times.

Important! Repeatedly pulling the starter cord and completely opening the choke could cause engine overload and subsequent starting difficulties.

Starting an Overloaded Engine:

1. Disconnect the ignition cable from the spark plug and remove it from the engine by turning it counterclockwise using the wrench.
2. If necessary, replace or clean the spark plug with a steel brush.
3. Pull the starter cord several times to remove excess fuel from the combustion chamber.
4. Install the new or cleaned spark plug back into the engine and tighten it firmly.
5. Start the engine (hot start engine).
6. If the engine still does not want to start, have the motor blower repaired at an authorized service center.

Stop:

- Before you completely switch off the motor blower, allow the engine to cool to idle speed for 2-3 minutes.
- Set the ON / OFF switch to OFF.

Operating modes:

Use as a blower:

- set the motor speed depending on the type of material being removed:
 - Set the engine at low speed when removing lightweight materials and small covers on the lawn
 - Set the engine at medium speed when removing grass and light foliage from asphalt or solid ground
 - In case of removing heavier materials such as fresh snow or bulky dirt, set the engine to high speed

Warning!

- Always pay attention to your work so that the removal of material or dust does not cause injury to persons or animals or damage to property.
- Always check the direction of the wind and never work against the wind.

Use as a vacuum cleaner:

- Set the engine to medium / high speed.
 - Make sure that the waste bin is properly seated.
 - Please check your work area before starting work. Remove any objects or dirt that could be thrown away by the vacuum cleaner, or that could block or jam the vacuum cleaner.
 - Do the vacuum work by holding the bevelled end of the blow tube a few centimeters over the leaves you want to suck.
 - **Warning!** Do not insert the blow tube into the removed garden waste, there is a risk of blocking the blow tube and reducing machine efficiency.
 - Organic material, such as leaves, contains large amounts of water and may cause it to stick inside the blow tube. To reduce the adhesion of the material, allow it to dry for a few days before harvesting.
 - **Warning!** Any hard objects such as stones, cans, glass, etc. damage the suction fan.
- The collected material is sucked into the tube, grinded and dropped into the collection bin.
- If the waste bin is full, there is a significant reduction in suction power. If this happens, stop the machine. Wait until the machine stops completely and empty the waste bin completely.

Note: Clean the inside of the suction opening and remove any chopped residue before replacing the collector.

PROBLEM SOLUTIONS:

PROBLEM	SOLUTIONS
1. The engine will not start or will not keep running	
Incorrect starting procedure	Following the stating instructions above
Dirty spark plug or incorrect distance between the electrodes	Check the spark plug (follow above instructions)

Air filter clogged	Clean and/or replace the filter (see instruction above)
Carburation problems	Contact your dealer
Intake grille open without having mounted the first vacuum tube	Close the grille or mount the first vacuum tube
Blower or vacuum tube not fitted	Fit the tube
2. The engine starts but is lacking in power	
Air filter clogged	Check the spark plug (see above instructions)
Carburation problems	Contact your dealer
3. The engine runs irregularly and lacks in power when revved	
Dirty spark plug or incorrect distance between the electrodes	Check the spark plug (see instruction above)
Carburation problems	Contact our dealer
Bag full or clogged	Empty the bag
4. The engine makes too much smoke	
Incorrect composition of the fuel mixture	Prepare the fuel mixture according to the instruction (see instruction above)
Carburation problems	Contact your dealer
5. The machine starts to vibrate abnormally	
Damaged or loose parts	Stop the machine and disconnect the spark plug cable. Inspection for damaged. Check for and tighten any loose parts. Have all checks, repair works and replacements carried out by a specialized. Centre only.

MAINTENANCE:

- Proper maintenance is essential to maintain the machine's original efficiency and operational safety.
- Put on work gloves.
- Do not perform any service if you do not have the necessary knowledge and equipment.
- **WARNING!** Before carrying out any inspection or maintenance, switch off the machine, disconnect the spark plug cable and wait for the engine to cool completely.
- Always clean the machine from dust and debris every time you stop working, repair and replace it damaged parts.
- Store the machine in a dry, weather-proof place.
- Keep the air vents clean to avoid overheating and engine damage.
- Never clean or spray water on the appliance. Clean the engine cover with a soft, damp cloth. Never use cleaning agents or solvents such as gasoline, alcohol, ammonia or the like! These solvents can damage the plastic parts of the product.
- The starter cord should be replaced at the first signs of wear.
- Regularly check all bolts and nuts for tightness and perfect grip on the handles.



Cleaning the Air Filter:

1. Unscrew the air filter cover screw.
2. Remove the air filter cover.
3. Remove the air filter and wash with soap water. Do not use gasoline or any other solvents
4. Allow the air filter to dry. Then reinstall the air filter, replace the air filter cover and fasten with a screw.



Spark Plug Inspection:

- Remove and clean the spark plug regularly.
- Remove any dirt with a metal brush.
- Check and restore the correct electrode gap. The recommended distance is 0.6 - 0.7 mm.
- Refit the spark plug and tighten it with the wrench.
- In the case of burned electrodes or worn insulation and after every 25 hours of operation, the spark plug must be replaced with a new one with the same parameters.

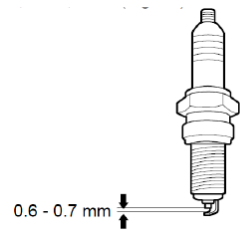

Maintenance Timescale The following intervals apply to normal operating conditions only. If your daily working time is longer or operating conditions are difficult (very dusty work area, etc). shorten the specified intervals accordingly.		Before starting working	After finishing work daily	After each refueling stop	weekly	monthly	Every 12 months	If problem	If damaged	If required
Complete machine	Visual inspection (condition, wear, leaks)	■		■						
	Clean		■							
Control handle	Check operation	■		■						
Air filter	Clean						■	■		■
	Replace								■	■
Filter in fuel tank	Check							■		
	Replace filter						■		■	■
Carburetor	Check idle setting	■		■						

	Readjust idle									■
Spark plug	Readjust electrode gap							■		
	Replace after 100 hours of operation									
Cooling inlets	Clean									■
All accessible screws	Check							■		
	Retighten									■
Anti-vibration elements	Check	■						■		■
	Replace								■	
Safety labels	Replace								■	
Muffler	Clean							■		

1) It is recommended that this work be done by an authorized service center.
Use only original spare parts.

ENVIRONMENTAL PROTECTION:



To prevent damage to the device during shipment, it is packaged in a solid container. Most of the packaging materials are recyclable. Take these materials to a collection point for recycling. Retire discarded equipment at the store. The store will ensure disposal in an ecological way. Discarded electrical appliances are recyclable and must not be disposed of with household waste! We ask that you actively help us to conserve resources and protect the environment by bringing this appliance to a collection center (if you have this option).