

WORCRAFT
PROFESSIONAL

WPLM602

SK

Elektrický kultivátor

CZ

Elektrický kultivátor

HU

Elektromos földművelő gép

RO

Motosapă/motocultor electric

EN

Electric tiller/cultivator



-
- **Preklad originálneho návodu na použitie**
 - **Překlad originálním návodu k použití**
 - **Az eredeti használati útmutató fordítása**
 - **Traducerea manualului de utilizare original.**
 - **Instruction manual**
-

SF7G602



1

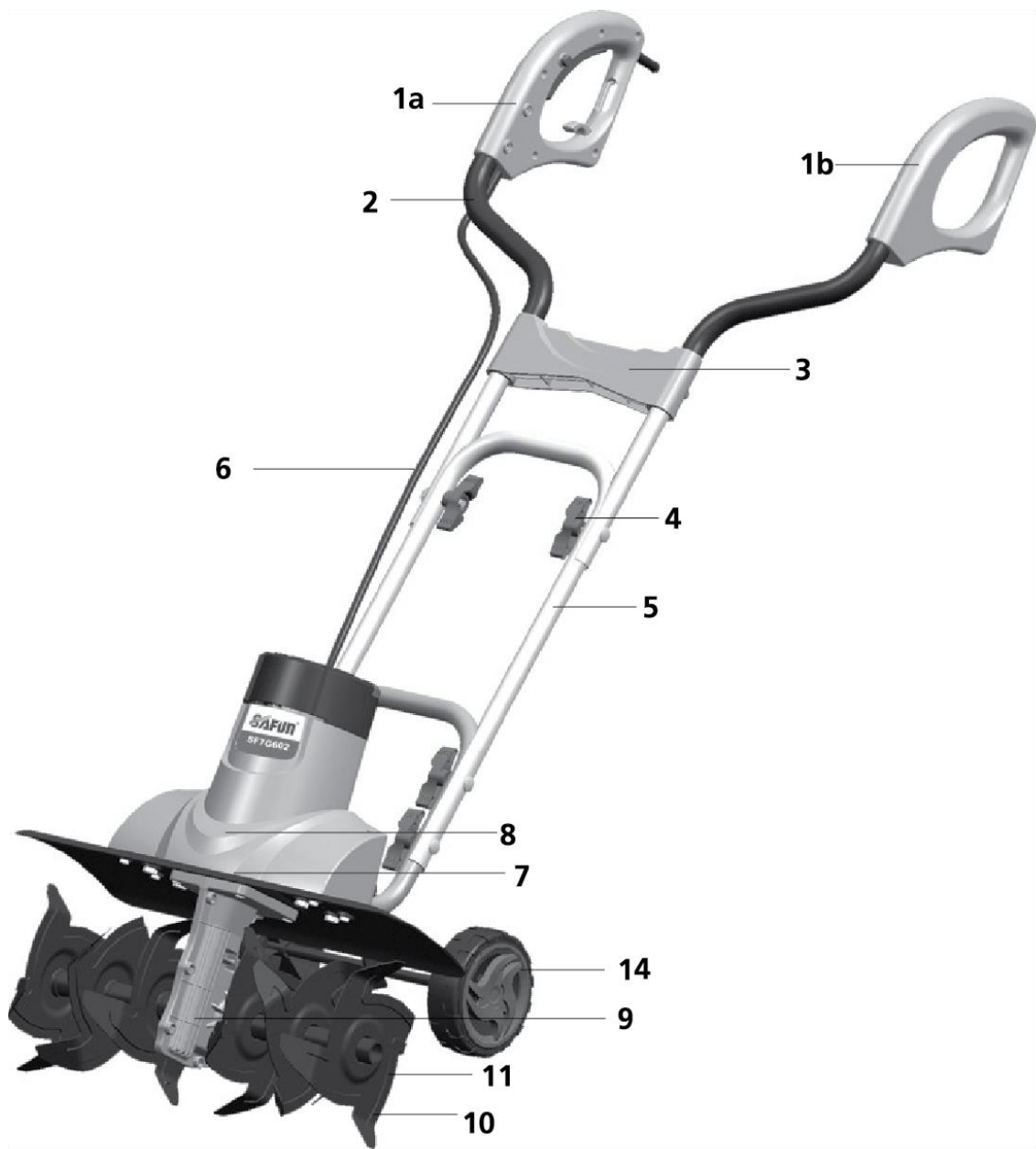

2

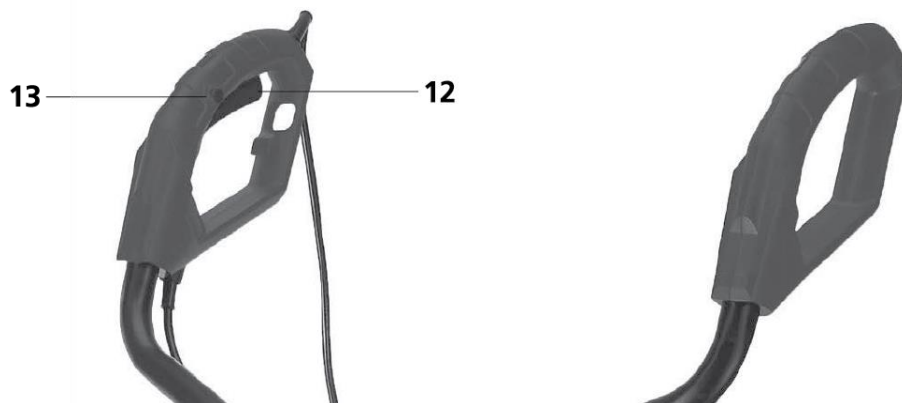

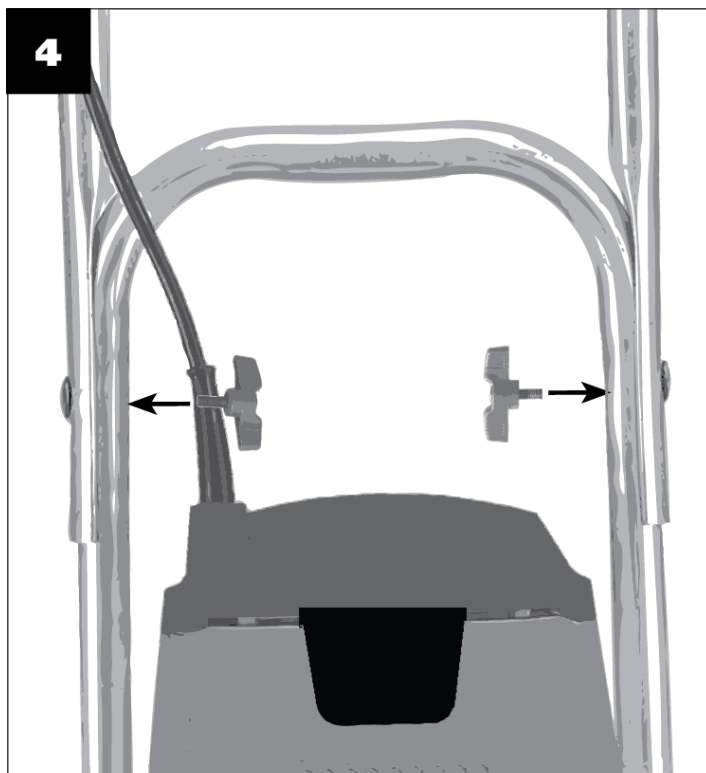
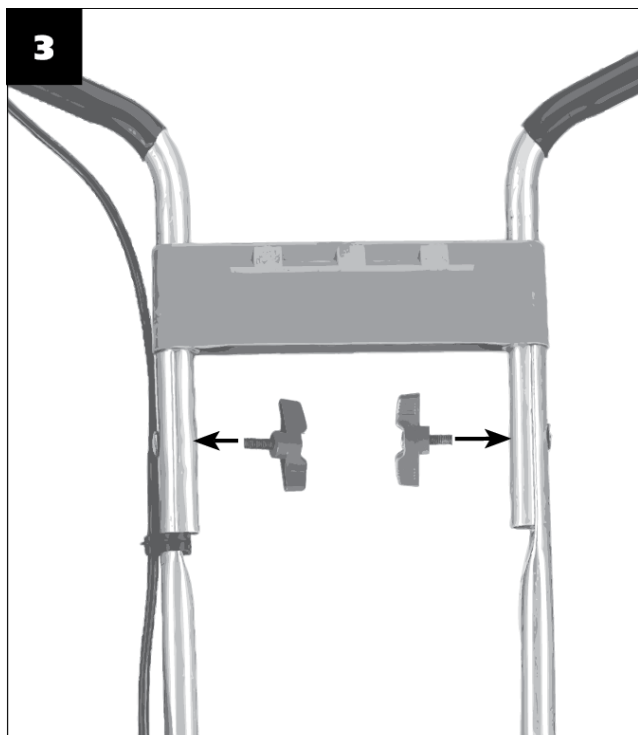

SK SLOVENSKÝ

ELEKTRICKÝ KULTIVÁTOR

POUŽITIE

- Elektrický kultivátor je určený na kyprenie a opracovávanie pôdy v záhradníctve na malých až stredne veľkých pestovateľských plochách, domácich záhradách a na údržbu zelených plôch.
- Elektrický kultivátor nie je určený na použitie na verejných ihriskách, v parkoch, športových centrách, na cestách, v poľnohospodárstve alebo lesníctve. Stroj sa nesmie používať na rozbíjanie kameňov alebo preorávanie trávnatých plôch!

Zariadenie používajte iba na predpísané účely. Akékoľvek iné použitie je považované ako prípad nesprávneho použitia. Používateľ/obsluha a nie výrobca bude zodpovedný za akékoľvek poškodenie, alebo zranenia spôsobené týmto nesprávnym používaním. Pamätajte si, že toto zariadenie nebolo navrhnuté pre komerčné alebo priemyselné používanie. Záruka nebude platná pokiaľ bude zariadenie používané na komerčné, priemyselné alebo podobné účely.

TECHNICKÉ PARAMETRE

NAPATIE / FREKVENCIA	230 V / 50 Hz
PRÍKON	1 500 W
OTÁČKY MOTORA NAPRÁZDNO	28 500 rpm
PRACOVNÝ ZÁBER	450 mm
PRACOVNA HĽBKA	180 mm
MATERIÁL NOŽA	kov
RÝCHLOSŤ OTÁČANIA NOŽOV	200 rpm
POČET NOŽOV	6
TRIEDA OCHRANY	II

ČASTI VÝROBKU

1a	Pravá rukoväť s uzamykacím tlačidlom a svorkou zaistenia kábla proti ťahu
1b	Ľavá rukoväť
2	Napájací kábel
3	Umelohmotný priečnik
4	Krídlové matice a skrutky na upevnenie rukoväti
5	Nosný oblúk
6	Svorka na uchytenie napájacieho káblu
7	Ventilačné otvory
8	Kryt motora
9	Prevodovka
10	Hnací hriadeľ
11	Kypriace nože
12	Spúšť
13	Uzamykacie tlačidlo
14	Prepravné kolieska













VYSVETLIVKY SYMBOLOV













- S elektrickým kultivátorom je potrebné pracovať s čo najvyššou opatrnosťou. Z týchto dôvodov je stroj označený štítkami a symbolmi tak, aby upozornili obsluhu na druh nebezpečenstva.

- Varovné štítky a symboly sú súčasťou stroja a nesmú byť za žiadnych okolností odstránené.

UPOZORNENIE: Udržujte varovné štítky na stroji čisté a viditeľné. Vymeňte varovné štítky v prípade že chýbajú alebo sú nečitateľné.

- Význam jednotlivých štítkov a symbolov je vysvetlený nižšie v tabuľke.

	Používajte ochranu oči a sluchu.
	Pri práci používajte protišmykovú obuv.
	Prečítajte si návod na použitie.
	Noste ochranné rukavice.
	POZOR! Nebezpečné napätie! Riziko poranenia elektrickým prúdom.
	Existuje riziko vyhodenia predmetov ako sú napr. malé kamene, ktoré môžu ohroziť obsluhu, ostatných ľudí. Upozornenie: Počas prevádzky udržiavajte bezpečnú vzdialenosť od zariadenia.
	Výstraha pred nebezpečenstvom zakopnutia.
	Nebezpečenstvo poranenia v dôsledku rotujúcich častí zariadenia.
	Nedotýkajte sa poškodeného napájacieho alebo predlžovacieho kábla pod prúdom.
	Riziko popálenín. Udržujte bezpečnú vzdialenosť od horúcich častí stroja.
	Pri vykonávaní opráv stroj nesmie byť zapojený do elektrickej zásuvky.
	Nepracujte v daždi, ani nenechávajte zariadenie vonku ak prší.

	Nesiahajte do rotujúcich častí stroja.
	Ochrana dvojitou izoláciou II. Nie je potrebné uzemnenie.
	Výrobok je v súlade s platnými európskymi smernicami a bola vykonaná metóda hodnotenia zhody týchto smerníc.
	Nevyhadzujte do bežného domového odpadu. Namiesto toho, ekologicky prijateľnou cestou sa obráťte na recyklačné strediská. Prosím venujte starostlivosť ochrane životného prostredia.
	Noste priliehavý odev.
	Za tento obal bol uhradený finančný príspevok na spätný odber a jeho ďalšie spracovanie recykláciou.
	Recyklovateľný výrobok
	Zaručená hladina akustického výkonu.
	NEBEZPEČENSTVO! Bezprostredné nebezpečenstvo ohrozenia života alebo poranenia! Bezprostredne nebezpečná situácia, ktorá má za následok smrť alebo ťažké poranenia.
	VAROVANIE! Pravdepodobné nebezpečenstvo ohrozenia života alebo poranenia! Všeobecne nebezpečná situácia, ktorá môže mať za následok ťažké poranenia.
	UPOZORNENIE! Prípadné nebezpečenstvo poranenia! Nebezpečná situácia, ktorá môže mať za následok poranenia.
	OZNÁMENIE! Nebezpečenstvo poškodenia zariadenia! Situácia, ktorá môže mať za následok vecné škody.

VŠEOBECNÉ BEZPEČNOSTNÉ POKYNY PRE ELEKTRICKE NÁRADIE

- **UPOZORNENIE!** Prečítajte si bezpečnostné upozornenia, inštrukcie, vyobrazenia a technické údaje poskytované s týmto elektrickým náradím. Porušenie dodržiavania všetkých inštrukcií uvedených ďalej v texte môže mať za následok úraz elektrickým prúdom, požiar a/alebo ťažké ublíženie na zdraví.

1) BEZPEČNOSŤ PRACOVNÉHO PROSTREDIA:

- Pracovisko je potrebné udržiavať v čistote a dobre osvetlené. Neporiadok a tmavé priestory bývajú príčinou nehôd.
- Nepoužívajte elektrické náradie v prostredí, kde hrozí nebezpečenstvo výbuchu, kde sa vyskytujú horľavé kvapaliny, plyny alebo prach. V elektrickom náradí vznikajú iskry, ktoré môžu zapáliť prach alebo výpary.
- Pri používaní elektrického náradia zabráňte v prístupe deťom a ďalším osobám. Ak budete rušení, môžete stratiť kontrolu nad vykonávanou činnosťou.

2) ELEKTRICKÁ BEZPEČNOSŤ:

- Vidlica napájacieho kábla elektrického náradia musí zodpovedať sieťovej zásuvke. Nikdy akýmkoľvek spôsobom neupravujte el. prívodný kábel. Náradie, ktoré má na vidlici prívodnej šnúry ochranný kolík, nikdy nepripájajte rozdvojkami alebo inými adaptérmí. Nepoškodené vidlice a zodpovedajúce zásuvky znížia nebezpečenstvo úrazu elektrickým prúdom. Poškodené alebo zamotané prívodné káble zvyšujú nebezpečenstvo úrazu elektrickým prúdom. Ak sa sieťová šnúra poškodí, musí sa nahradiť osobitou sieťovou šnúrou, ktorú možno dostať u výrobcu alebo jeho obchodného zástupcu.
- Obsluha sa nesmie telom dotýkať uzemnených predmetov, ako je napr. potrubie, teleso ústredného vykurovania, sporáky a chladničky. Nebezpečenstvo úrazu elektrickým prúdom je väčšie, ak je vaše telo spojené so zemou.
- Nevystavujte elektrické náradie dažďu, vlhku alebo vode. Elektrického náradia sa nikdy nedotýkajte mokrými rukami. Elektrické náradie nikdy neumývajte pod tečúcou vodou ani ho neponárajte do vody.
- Kábel sa nesmie nadmerne zaťažovať. Kábel nikdy nepoužívajte na prenášanie, ťahanie alebo vyťahovanie

vidlice elektrického náradia. Kábel nesmie byť vystavený pôsobeniu tepla, oleja, ostrých hrán alebo pohyblivých dielov. Poškodené alebo zapletené káble zvyšujú riziko úrazu elektrickým prúdom.

- Nikdy nepracujte s náradím, ktoré má poškodený el. kábel príp. vidlicu, alebo spadlo na zem a je akýmkoľvek spôsobom poškodené.

- Pri používaní elektrického náradia vo vonkajšom prostredí používajte predlžovací kábel vhodný na vonkajšie použitie. Používanie šnúry vhodnej na vonkajšie použitie znižuje riziko úrazu elektrickým prúdom

- Ak používate elektrické náradie vo vlhkých priestoroch, používajte napájanie chránené prúdovým chráničom (RCD). Používanie RCD obmedzuje nebezpečenstvo úrazu elektrickým prúdom. Pojem „prúdový chránič (RCD)“ môže byť nahradený pojmom „hlavný istič obvodu (GFCI)“ alebo „istič unikajúceho prúdu (ELCB)“.

- Držte el. ručné náradie výlučne za izolované plochy určené na uchopenie, pretože pri prevádzke môže dôjsť ku kontaktu rezacieho či vrtacieho príslušenstva so skrytým vodičom alebo vlastnou šnúrou.

3) BEZPEČNOSŤ OSÔB:

- Pri používaní elektrického náradia buďte pozorní a ostražitý, venujte maximálnu pozornosť činnosti, ktorú práve prevádzate. Sústreďte sa na prácu. Nepracujte s elektrickým náradím ak ste unavení, alebo ste pod vplyvom drog, alkoholu alebo liekov. Aj chvílková nepozornosť pri používaní elektrického náradia môže viesť k vážnemu poraneniu osôb. Pri práci s el. náradím nejedzte, nepite a nefajčite.

- Používajte ochranné pomôcky. Vždy používajte ochranu očí. Používajte ochranné prostriedky odpovedajúce druhu práce, ktorú prevádzate. Ochranné pomôcky ako napr. respirátor, bezpečnostná obuv s protišmykovou úpravou, pokrývka hlavy alebo ochrana sluchu, používané v súlade s podmienkami práce, znižujú riziko poranenia osôb.

- Vyvarujte sa neúmyselnému zapnutiu el. náradia. Neprenášajte el. náradie, ktoré je pripojené k elektrickej sieti, s prstom na vypínači alebo na spúšti. Pred pripojením k elektrickému napätiu sa uistite, či vypínač alebo spúšť sú v polohe „vypnuté“. Prenášanie el. náradia s prstom na vypínači alebo pripájanie vidlice el. náradia do zásuvky zo zapnutým vypínačom môže byť príčinou vážnych úrazov.

- Pred zapnutím el. náradia odstráňte všetky nastavovacie kľúče a nástroje. Nastavovací kľúč alebo nástroj, ktorý zostane pripevnený k otáčajúcej sa časti elektrického náradia môže byť príčinou poranenia osôb.

- Vždy udržiavajte stabilný postoj a rovnováhu. Pracujte len tam, kam bezpečne dosiahnete. Nikdy nepreceňujte vlastnú silu. Nepoužívajte elektrické náradie, ak ste unavení.

- Obliekajte sa vhodným spôsobom. Používajte pracovné oblečenie. Nenoste voľné oblečenie ani šperky. Dbajte na to, aby sa vaše vlasy, oblečenie, rukavice alebo iná časť Vášho tela nedostala do prílišnej blízkosti rotujúcich alebo rozpálených častí el. náradia.

- Pripojte el. náradie k odsávaniu prachu. Ak má el. náradie možnosť pripojenia zariadenia na zachytávanie alebo odsávanie prachu, uistite sa, že došlo k jeho riadnemu pripojeniu a používaniu. Použitie takýchto zariadení môže obmedziť nebezpečenstvo vznikajúce prachom.

- Pevne upevnite obrobok. Použite stolársku svorku alebo zverák pre upevnenie obrobku, ktorý budete obrábať.

- Nepoužívajte akékoľvek náradie ak ste pod vplyvom alkoholu, drog, liekov alebo iných omamných či návykových látok.

- Zariadenie nie je určené na použitie osobami (vrátane detí) so zníženými fyzickými, zmyslovými alebo mentálnymi schopnosťami alebo s nedostatkom skúseností a znalostí, pokiaľ nie sú pod dozorom alebo nedostali pokyny ohľadom použitia zariadenia od osoby zodpovednej za ich bezpečnosť. Deti musia byť pod dozorom, aby ste sa uistili, že sa nehrajú so zariadením.

4) POUŽÍVANIE A ÚDRŽBA ELEKTRICKÉHO NÁRADIA:

- El. náradie vždy odpojte od el. siete v prípade akéhokoľvek problému pri práci, pred každým čistením alebo údržbou, pri každom presune a pri ukončení činnosti! Nikdy nepracujte s el. náradím, ak je akýmkoľvek spôsobom poškodené.

- Ak začne náradie vydávať abnormálny zvuk alebo zápach, okamžite ukončite prácu.

- Elektrické náradie nepreťažujte. Elektrické náradie bude pracovať lepšie a bezpečnejšie, ak s ním budete pracovať v otáčkach, pre ktoré bolo navrhnuté. Používajte správne náradie, ktoré je určené pre danú činnosť. Vhodné náradie bude dobre a bezpečne vykonávať prácu, pre ktorú bolo vyrobené.

- Nepoužívajte elektrické náradie, ktoré nemožno bezpečne zapnúť a vypnúť ovládacím vypínačom. Používanie takého náradia je nebezpečné. Poškodený vypínač musí byť opravený certifikovaným servisom.
- Odpojte náradie od elektrickej siete predtým, než začnete prevádzkať jeho nastavenie, výmenu príslušenstva alebo údržbu. Toto opatrenie obmedzí nebezpečenstvo náhodného spustenia.
- Nepoužívané elektrické náradie uschovajte tak, aby bolo mimo dosahu detí a nepovolaných osôb. Elektrické náradie v rukách neskúsených užívateľov môže byť nebezpečné. Elektrické náradie skladujte na suchom a bezpečnom mieste.
- Starostlivo udržiajte elektrické náradie v dobrom stave. Pravidelne kontrolujte nastavenie pohybujúcich sa častí a ich pohyblivosť. Kontrolujte či nedošlo k poškodeniu ochranných krytov alebo iných častí, ktoré môžu ohroziť bezpečnú funkciu elektrického náradia. Ak je náradie poškodené, pred ďalším použitím zaistíte jeho opravu. Mnoho úrazov je spôsobené nesprávnou údržbou elektrického náradia.
- Rezacie nástroje udržiajte ostré a čisté. Správne udržiavané a naostrené nástroje uľahčujú prácu, obmedzujú nebezpečenstvo úrazu a práca s nimi sa lepšie kontroluje. Použitie iného príslušenstva než toho, ktoré je uvedené v návode na obsluhu alebo doporučené dovozcom môže spôsobiť poškodenie náradia a byť príčinou úrazu.
- Elektrické náradie, príslušenstvo, pracovné nástroje atď. používajte v súlade s týmito pokynmi a takým spôsobom, ktorý je predpísaný pre konkrétne elektrické náradie a to s ohľadom na dané podmienky práce a druh prevádzanej práce. Používanie náradia na iné účely, než pre aké je určené, môže viesť k nebezpečným situáciám.

5) SERVIS:

- Servis elektrického náradia zverte kvalifikovanému opravárovi. Môžu sa používať iba rovnaké náhradné diely. Zaručíte tak, že bude zachovaná bezpečnosť elektrického náradia.

BEZPEČNOSTNÉ POKYNY PRE ELEKTRICKÝ KULTIVÁTOR

- Starostlivo si prečítajte tento návod na použitie. Zoznámte sa s ovládacími prvkami a správnym použitím kultivátoru.
- Výrobok nie je určený na používanie osobami (vrátane detí), ktorým fyzická, zmyslová alebo mentálna neschopnosť či nedostatok skúseností a znalostí zabraňuje v bezpečnom používaní výrobku, ak na ne nebude dohliadané alebo ak neboli inštruované ohľadom použitia spotrebiča osobou zodpovednou za ich bezpečnosť. Dávajte pozor na deti, aby ste zabezpečili, že sa nebudú môcť s výrobkom hrať.
- Nikdy nedovoľte, aby kultivátor používali deti alebo osoby neoboznámené s týmto návodom na použitie.
- Počas používania elektrického kultivátora sa nesmú zdržiavať v okruhu 3 metre žiadne iné osoby ani zvieratá.
- Obsluhujúca osoba alebo užívateľ je zodpovedný za úrazy a škody spôsobené iným osobám alebo za škody na ich majetku.
- Elektrický kultivátor používajte iba za denného svetla alebo pri dobrom umelom osvetlení.
- Nepracujte s elektrickým kultivátorom vtedy, keď ste bosý, alebo keď máte obuté otvorené sandále. Pri práci noste vždy pevnú obuv a dlhé nohavice.
- Miesto použitia vopred dôkladne skontrolujte a odstráňte všetky predmety, ktoré by mohli byť strojom odhodené.
- Pred použitím vždy vizuálne skontrolujte, či nie sú opotrebované alebo poškodené kypriace nože. Z dôvodu zachovania vyváženia vymieňajte opotrebované alebo poškodené prvky a skrutky v sadách.
- Na svahoch si vždy zaistíte pevný postoj a s kultivátorom nepracujte v príliš strmých svahoch.
- Pri práci choďte v žiadnom prípade nebehajte.
- Pri spustení motora postupujte opatrne a dodržiavajte pokyny výrobcu, pritom udržiajte bezpečnú vzdialenosť nôh od kypriacich nožov.
- Pod, ani do blízkosti rotujúcich súčastí nesiahajte rukami ani nohami.
- Stroj nikdy nezdvíhajte ani neprenášajte za chodu motoru.
- V žiadnom prípade nerobte na zariadení nejaké zmeny. Nedovolené zmeny by mohli negatívne ovplyvniť bezpečnosť Vášho zariadenia a mať za následok zvýšenie hluku a vibrácií.
- Elektrický kultivátor vypnite a vytiahnite elektrickú zástrčku zo zásuvky:
 - a) vždy vtedy, keď sa od zariadenia vzdialite,

- b) keď chcete odstrániť nečistoty blokujúce zariadenie,
 - c) keď budete zariadenie kontrolovať, čistiť, alebo na ňom niečo iné robiť (opravovať ho),
 - d) ak začne nezvyčajne vibrovať (okamžite skontrolujte).
- Kontrolujte a udržiajte utiahnutie všetkých matíc a skrutiek a zaistite bezpečný prevádzkový stav zariadenia.
 - Z dôvodu bezpečnosti opotrebované alebo poškodené súčasti vymeňte.

MONTÁŽ

ROZBALENIE

- Opatrne vybaľte stroj z krabice.
- Skontrolujte obsah balenia a v prípade, že niektoré časti chýbajú alebo sú poškodené kontaktujte predajcu alebo výrobcu.
- Obalové materiály nevyhadzujte pokiaľ neskontrolujete kompletnosť obsahu balenia.
- V žiadnom prípade nenechávajte obalové materiály (napr. plastové vrecúška, sponky atď.) v bezprostrednej blízkosti detí a nedovoľte aby sa s nimi hrali. Hrozí nebezpečenstvo prehltnutia alebo udusenía.
- Obalové materiály zlikvidujte ekologicky podľa platných predpisov.
- V prípade akýchkoľvek pochybností stroj nepoužívajte a kontaktujte autorizovaný servis.

OBSAH BALENIA

- Kryt motora s kypriacimi nožmi a nosným oblúkom.
- Pravá rukoväť s uzamykacím tlačidlom a svorkou zaistenia kábla proti ťahu.
- Ľavá rukoväť.
- Umelohmotný priečnik.
- Náradie na montáž, káblové svorky.
- Návod na použitie.

MONTÁŽ

- Pred tým ako začnete s montážou zariadenie vypnite, vyťahnite zástrčku z elektrickej zásuvky a zaistite proti neúmyselnému zapnutiu.
 - Pri upevňovaní napájacieho kábla postupujte obzvlášť opatrne aby nedošlo k jeho poškodeniu.
1. Upevnite upevňovacie svorky pre napájací kábel na pravú rukoväť (1a).
 2. Nasuňte rukoväť (1a, 1b) do príslušných otvorov v umelohmotnom priečniku (3) a priskrutkujte ich pomocou dodaných skrutiek.
 3. Napájací kábel prevlečte cez príslušný otvor v umelohmotnom priečniku (3).
 4. Pripevnite už zmontovanú časť (rukoväť (1a,1b) a umelohmotný priečnik (3)) k nosnému oblúku (5).
 5. Do príslušných otvorov vložte upevňovacie skrutky a utiahnite ich krídlovými maticami (4).
 6. Pomocou svoriek na upevnenie napájacieho kábla (6) upevnite napájací kábel k nosnému oblúku (5).



**NEBEZPEČENSTVO
PORANENIA!**

Nepripájajte elektrický kultivátor k zdroju napájania, kým nie úplne zmontovaný. Nedodržanie tohto pokynu môže viesť k náhodnému zapnutiu a možným vážnym zraneniam.

POUŽITIE

- Pred každým použitím skontrolujte, či predlžovací kábel nejaví známky poškodenia alebo starnutia a či je dostatočne silný, aby preniesol prúd potrebný na napájanie zariadenia. Poddimenzovaný predlžovací kábel spôsobí úbytok napájacieho napätia, ktorý vyústi do poklesu výkonu a prehrievania. Celková dĺžka prívodných káblov nesmie prekročiť 40 metrov, pretože prekročenie tejto vzdialenosti vedie k zníženiu výkonu elektromotora. Prívodný kábel musí mať prierez $3 \times 1,5 \text{ mm}^2$. Predlžovací kábel vymeňte ak je prasknutý, rozstrapkaný alebo inak poškodený. Poškodený napájací kábel, môže vymeniť iba výrobca alebo autorizovaný servis. V prípade, že kultivátor pripojíte poškodeným napájacím alebo predlžovacím káblom k zdroju napätia a potom sa dotknete miesta, kde je porušená izolácia skôr, než sa kultivátor od zdroja napätia odpojí, vystavujete sa riziku úrazu elektrickým prúdom.

- Skontrolujte stav kypriacich nožov a zaistite pevné dotiahnutie všetkých závitových spojov. Ak sú kypriace nože tupé, nabrúste ich alebo ich vymeňte. V prípade potreby kontaktujte autorizovaný servis.

ZAPNUTIE

Poznámka! Pred zapnutím kultivátora sa presvedčte, či sa kypriace nože nedotýkajú žiadneho predmetu, a či sa môžu voľne pohybovať. Stroj držte pevne oboma rukami. Nikdy nepracujte s kultivátorom jednou rukou.

- Ruky a nohy udržiavajte mimo dosahu kypriacich nožov.

1. Zástrčku zastrčte do konektora predlžovacieho kábla.
2. Druhý koniec predlžovacieho kábla pripojte k zdroju elektrickej energie.
3. Pevne uchopte elektrický kultivátor oboma rukami za rukoväť. Stlačte uzamykacie tlačidlo (13) a súčasne stlačte a podržte spúšť (12). Uvoľnite uzamykacie tlačidlo (13).

VYPNUTIE

1. Pre vypnutie stroja uvoľnite spúšť (12).



NEBEZPEČENSTVO PORANENIA!

Kypriace nože budú rotovať ešte niekoľko minút po vypnutí zariadenia. V žiadnom prípade sa nedotýkajte rotujúcich kypriacich nožov.

- Elektrický kultivátor nikdy nenechávajte na pracovnej ploche bez dozoru. Pri prerušení práce vždy ponechajte stroj na bezpečnom mieste a odpojte ho od zdroja elektrickej energie.

UŽITOČNE RADY



NEBEZPEČENSTVO PORANENIA!

Pred začatím prác preskúmajte terén a odstráňte všetky predmety, ktoré by mohli byť strojom odhodené.



NEBEZPEČENSTVO PORANENIA!

Oboznámte sa s okolím a dávajte pozor na možné riziká, ktoré by ste mohli prepočuť kvôli hluku stroja.



NEBEZPEČENSTVO PORANENIA!

Počas práce nikdy nepúšťajte rukoväť.



NEBEZPEČENSTVO PORANENIA!

Pri chôdzi pospiatky buďte maximálne opatrní. **Môžete sa potknúť!**



NEBEZPEČENSTVO PORANENIA!

Ak existuje počas práce na svahu nebezpečenstvo zošmyknutia, v tom prípade musí zariadenie držať jedna sprevádzajúca osoba tyčou alebo lanom. Osoba sa musí nachádzať nad prístrojom v dostatočnom odstupe od kypriacich nožov. Pracujte vždy smerom priečne k svahu, nikdy nie smerom hore a dole. Pri zmene smeru postupujte vždy veľmi opatrne.



NEBEZPEČENSTVO PORANENIA!

Zaseknuté predmety odstráňte vhodnými pomôckami. Pred všetkými údržbárskymi prácami a opravami sa zariadenie odpojte od zdroja elektrickej energie a zaistite ho proti neúmyselnému zapnutiu.



NEBEZPEČENSTVO PORANENIA!

Nikdy nezdvíhajte alebo neprenášajte elektrický kultivátor so zapnutým motorom.



**NEBEZPEČENSTVO
PORANENIA!**

Počas použitia a tesne po použití môžu byť kypriace nože a prevodovka horúce!
Pri údržbárskych prácach noste rukavice.



**NEBEZPEČENSTVO
POŠKODENIA STROJA!**

Elektrický kultivátor nikdy nepremiestňujte na betóne, asfalte atď. s rotujúcimi kypriacimi nožmi.

- Zariadenie nepreťažujte!
- Pri preťažení sa motor okamžite vypne. Stroj nie je možné používať, pokiaľ úplne nevychladne.
- Nepridávajte na kultivátor žiadnu prídavnú záťaž.
- Pri práci s kultivátorom dávajte pozor na predlžovací kábel. Dávajte pozor, aby ste sa o kábel nepotkli. Dbajte na to, aby sa predlžovacie káble nikdy nedostali do kontaktu s kypriacimi nožmi. Kypriace nože by mohli poškodiť izoláciu predlžovacieho kábla, a tým by vzniklo riziko úrazu elektrickým prúdom pri dotyku niektorej časti tela a obnaženého vodiča, ak bude pod napätím.
- **VAROVANIE!** Kultivátor nepoužívajte v blízkosti podzemných elektrických či telefónnych káblov, potrubí a hadíc. Ak kultivátor narazí na cudzí predmet, okamžite ho vypnite. Počkajte, až sa kypriace nože zastavia a skontrolujte, či nie sú poškodené. V prípade, že je to nevyhnutné, pred ďalšou prácou kontaktujte autorizovaný servis. Ak začne kultivátor nadmerne vibrovať, okamžite ho vypnite a vyhľadajte príčinu. Vibrácie sú obvykle známkou problému.
- Príznakom nadmerných vibrácií je pocit mravčenia v rukách alebo dokonca ich necitlivosť. V takom prípade skráťte prácu, prerušujte ju dostatočne dlhými prestávkami, rozdeľte ju medzi niekoľkých ľudí alebo, v prípade dlhodobého používania kultivátora, používajte pri práci špeciálne antivibračné rukavice.
- **UPOZORNENIE!** Elektrický kultivátor môže poskočiť nahor a/alebo dopredu, ak nože narazia na veľmi tvrdú či zmrznutú pôdu alebo na prekážky skryté v pôde, ako sú veľké kamene, korene alebo pne.
- V prípade, že sa kultivátor zaborí hlboko a zostane na jednom mieste, jemne ním kývajte zo strany na stranu, až sa začne znovu pohybovať dopredu.

ÚDRŽBA



**NEBEZPEČENSTVO
PORANENIA!**

Nečistite kypriace nože, pokiaľ beží motor. Pred začatím akejkoľvek kontroly alebo údržby, zariadenie vypnite a vytiahnite zástrčku z elektrickej zásuvky a zaistite proti neúmyselnému zapnutiu. Vykonávajte len tu popísané údržbové práce. Neodborné práce môžu viesť k poškodeniu stroja a tým aj k poraneniam.



**NEBEZPEČENSTVO
PORANENIA!**

Počas použitia a tesne po použití môžu byť kypriace nože a prevodovka horúce!
Pri údržbárskych prácach noste rukavice.



**NEBEZPEČENSTVO
POŠKODENIA STROJA!**

Stroj nikdy nečistite prúdom vody alebo vysokotlakovým čističom.
Stroj čistite po každom použití. Nedostatočné čistenie môže viesť k poškodeniu stroja alebo zníženiu jeho výkonu.
Stroj utrite jemne navlhčenou handrou.

- Pred každým použitím vykonajte vizuálnu kontrolu funkčnosti zariadenia. Taktiež skontrolujte všetky spoje z hľadiska pevnosti a v prípade potreby ich utiahnite.
- V prípade poškodenia alebo opotrebovania niektorej súčiastky ich preventívne kvôli vlastnej bezpečnosti vymeňte. Opotrebené či poškodené časti stroja sa môžu vymeniť iba v autorizovanom servise alebo ich výmenu zaistí predajca.
- Ak chcete odstrániť pôdu a nečistoty z prevodovky a kypriacich nožov, použite tuhú kefu alebo navlhčenú handričku.
- Vyčistite vetracie otvory na kryte motora a odstráňte všetky zvyšky trávy a nečistôt.
- Ihneď po vyčistení kypriace nože a hnací hriadeľ utrite do sucha a naneste tenkú vrstvu oleja, aby sa

zabránilo korózii.

- Postarajte sa o to, aby boli použité originálne náhradné súčiastky značky Worcraft.

- Pri výrobe bolo do prevodovky naliate mazivo. Počas prvého roku používania sa nevyžaduje kontrola obsahu maziva ani sa neodporúča pridávať mazivo. Po uplynutí roku používania postupujte podľa pokynov uvedených nižšie:

- Vypúšťacia skrutka je umiestnená na pravej strane krytu prevodovky. Pred odstránením zátkov vypúšťacích skrutiek kultivátor položte na jeho ľavú stranu a vyčistite všetky nečistoty. V prípade potreby odstráňte kypracie nože, aby ste mali lepší prístup k zátkovej skrutke. Uvoľnite zátky pomocou vhodného kľúča. Pridajte približne 70 ml maziva. Nepreplňujte. Po dokončení znova zaskrutkujte zátku vypúšťacej skrutky do prevodovky.

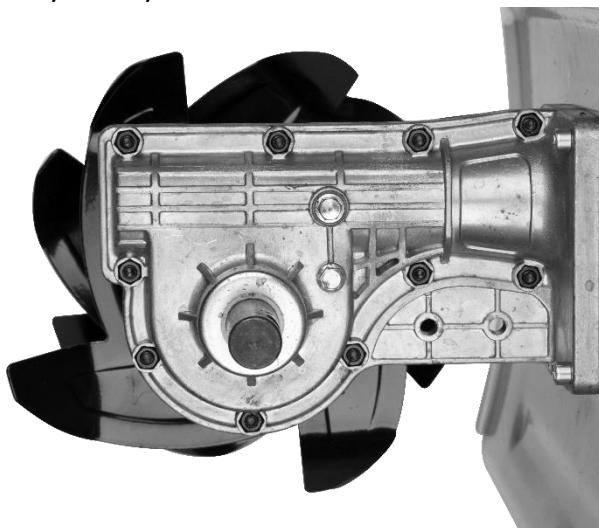

SKLADOVANIE A PREPRAVA



**NEBEZPEČENSTVO
PORANENIA!**

Pred uskladnením zariadenie vypnite, vyťahnite zástrčku z elektrickej zásuvky a zaistite proti neúmyselnému zapnutiu.



**NEBEZPEČENSTVO
PORANENIA!**

Stroj skladujte tak, aby ho nepovolané osoby nemohli uviesť do činnosti. Zabezpečte, aby skladovaný stroj nemohol nikoho poraniť.



**NEBEZPEČENSTVO
POŠKODENIA STROJA!**

Neuskladňujte nechránený stroj vo vlhkom prostredí.

Stroj pred uskladnením vyčistíte.

Skladujte na suchom, dobre vetranom mieste.

Pri prepravovaní použite podľa možnosti originálny obal.

RIEŠENIE PROBLÉMOV



**NEBEZPEČENSTVO
PORANENIA!**

Neodborne opravy môžu viesť k tomu, že váš stroj už nebude bezpečne fungovať. Tým ohrozujete seba a svoje okolie. Často sú to len malé chyby, ktoré vedú k poruche. Väčšinou ich ľahko dokážete odstrániť sami. Najprv sa, prosím, pozrite do nasledujúcej tabuľky, skôr ako sa obrátite na autorizovaný servis alebo predajcu. Ušetríte si tak veľa námahy a prípadne aj náklady.

PROBLÉM	PRÍČINA	RIEŠENIE
STROJ NEFUNGUJE	1. Žiadne napätie	1. Skontrolujte zdroj elektrickej energie, zástrčku a zásuvku.
	2. Poškodený stroj	2. Kontaktujte autorizovaný servis prípadne predajcu.

OCHRANA ŽIVOTNÉHO PROSTREDIA



Symbol prečiarknutej nádoby na odpad na produktoch alebo v sprievodných dokumentoch znamená, že použité elektrické a elektronické výrobky nesmú byť pridané do bežného komunálneho odpadu. Pre správnu likvidáciu, obnovu a recykláciu doručte tieto výrobky na určené zberné miesta, kde budú prijaté zdarma. Alternatívne v niektorých krajinách môžete vrátiť svoje výrobky miestnemu predajcovi pri kúpe ekvivalentného nového produktu. Správnou likvidáciou tohto produktu pomôžete zachovať cenné prírodné zdroje a napomáhate prevencii potenciálnych negatívnych dopadov na životné prostredie a ľudské zdravie, čo by mohli byť dôsledky nesprávnej likvidácie odpadov. Ďalšie podrobnosti si vyžiadajte od miestneho úradu alebo najbližšieho zberného miesta. Pri nesprávnej likvidácii tohto druhu odpadu môžu byť v súlade s národnými predpismi udelené pokuty.

ES VYHLÁSENIE O ZHODE

ES DECLARATION OF CONFORMITY

vydané/issued by

Výrobca/Producer: Zhejiang Safun Industrial Co., Ltd.
Sídlo/Seated: No. 7 Mingyuan South AVE, Hardware Science & Technology Industrial Zone Yongkang, Zhejiang 321300 P.R.C.

Represented by: SLOVAKIA TREND EXPORT - IMPORT, s.r.o.
Sídlo/Seated: Michalovská 87/1414, Sobrance 07301, Slovensko
IČO/ID Nr: 46512250

vyhlasuje na vlastnú zodpovednosť, že následne označené zariadenie na základe svojej koncepcie a konštrukcie, rovnako ako do obehu uvedené vyhotovenie, zodpovedá základným bezpečnostným požiadavkám príslušných legislatívnych predpisov/
hereby declares that this appliance is in compliance with all basic safety requirements of all relevant directives.

Elektrický kultivátor / Electric tiller/cultivator Worcraft WPLM602, 1500W, 230 V, 50 Hz, Class II, IPX4
Typ: SF7G602
Model: WPLM602

bola navrhnutá a vyrobená v zhode s nasledujúcimi normami/was constructed and produced in compliance with following standards:

EN 55014-1:2006+A1+A2	EN ISO 3744:1995
EN 55014-2:2015	ISO 11094:1991
EN 61000-3-2:2014	EN 62321-1:2013
EN 61000-3-3:2013	EN 62321-2:2014
EN 60335-1:2012+A11	EN 62321-3-1:2014
EN 709:1997+A4	EN 62321-4:2014
EN 62233:2008	EN 62321-5:2014
EN ISO 12100:2010	EN 62321-6:2015
AfPS GS 2014:01	EN 62321:2009

a nasledujúcimi predpismi (všetko v platnom znení)/and all relevant directives (all in compliance):

2014/30/EU
2006/42/EC
2000/14/EC amended by 2005/88/EC, Annex VI
2011/65/EU

Noise measured Level/Hladina hluku nameraná L_{WA} (91,11) dB(A)
Noise guaranteed Level/Hladina hluku garantovaná L_{WA} (93) dB(A)

Všetky súbory technickej dokumentácie sa nachádzajú k nahliadnutiu na adrese: /All related technical documentation and test report are available for checking at seat of company on following address: Slovakia TREND Export – Import s.r.o, Michalovská 87/1414, 073 01 Sobrance, Slovenská Republika

Last two digits when product has been introduced on market
/ Posledné dve číslice roka, kedy bol výrobok označený značkou CE: 19

SLOVAKIA TREND EXPORT - IMPORT, s.r.o.
Michalovská 87/1414
073 01 SOB R A N C E
IČO: 46512250
DIČ: 2023403371



Sobrance 22.11.2019

Dátum a miesto vydania vyhlásenia
Place and date of issue

.....
Vydal/Issued by. Peciátka/Podpis, Stamp/Signature
Ing. Slavomír Čižmár, sales director/obch.riaditel

WORCRAFT

POWER TOOLS

Záručný list / Warranty

Výrobné číslo:	Dátum predaja:	Podpis a pečiatka predajcu:

Meno zákazníka (názov firmy):	Adresa zákazníka (sídlo firmy):

Zákazník svojím podpisom potvrdzuje, že mu bolo zariadenie predvedené a vysvetlené, že bol oboznámený s návodom na obsluhu, nasadením a užívaním stroja a že mu zariadenie bolo vydané kompletne.	Podpis zákazníka:

Záznamy o reklamáciách- záručných opravách

Dátum prijatia reklamácie:	Dátum ukončenia reklamácie:	Evidenčné číslo reklamácie:	Podpis prevedenej záručnej opravy (Záznam o neoprávnenej reklamácie)	Pečiatka servisného technika:

Podmienky záruky

- Dodávateľ poskytuje na tento výrobok záručnú dobu uvedenú v tomto záručnom liste za podmienok dodržania spôsobu používania a skladovania výrobku v súlade s platnými podmienkami a normami, ako i návodom na obsluhu. Záručná doba začína plynúť od dátumu predaja. Záruka na batérie je 12 mesiacov.
- Predĺžená záručná doba 5 rokov sa poskytuje na výrobok za podmienok, že tento výrobok je dodávateľom označený v zozname výrobkov s predĺženou zárukou, konečným zákazníkom je spotrebiteľ a výrobok nebude používaný na komerčné nasadenie. Predĺžená záruka je podmienená pravidelnými servisnými prehliadkami v autorizovaných servisných strediskách dodávateľa.
- Záručná doba sa predlžuje o dobu, počas ktorej bol výrobok v záručnej oprave a je o tom uvedený záznam v zozname o záručných opravách tohto záručného listu. Právo na záručnú opravu si spotrebiteľ môže uplatniť v niektorom autorizovanom servisnom stredisku, podľa priloženého zoznamu „A“ servisných stredísk. Servisné strediská „B“ prevádzkajú záručné opravy len na výrobky, ktoré boli predané v ich prevádzkach. Zoznam servisných stredísk je pravidelne aktualizovaný u predajcov a na stránke dovozu: www.strendpro.sk.
- Záručné stredisko je povinné zabezpečiť záručnú opravu v zákonom stanovenej lehote. Zákonom stanovená lehota na vybavenie reklamácie začína plynúť nasledujúcim dňom po dátume prijatia reklamácie v servisnom stredisku.
- Bezplatná záručná oprava nemôže byť uplatňovaná ak ide o poruchy, ktoré boli spôsobené používaním výrobku v rozpore s ustanoveniami uvedenými v návode na obsluhu, nesprávnou manipuláciou, mechanickým poškodením, bežným mechanickým opotrebením dielov spôsobeným prevádzkou stroja, vinou obsluhy, živelnou pohromou, neoprávneným zásahom do výrobku, poruchy zapríčinené použitím nevhodných náhradných dielov, použitím nevhodného paliva, a zrejme preťaženie stroja v dôsledku trvalého prekračovania hornej hranice výkonu. Práce spojené s čistením, základnou údržbou, ošetrovaním alebo nastavením zariadenia, ktoré môže viesť k obsluhu a sú uvedené v návode na obsluhu, nespádajú do rozsahu záruky.
- Za bežné opotrebenie dielov sa považuje hlavne opotrebenie: všetkých rotujúcich a pohyblivých častí, rezných častí a ich krytov, strižných skrutiek a klinov, prevodových a klinových remeňov, reťazových prevodov, trecie plochy brzd a spojok, dezény pneumatík a diely bežnej údržby ako sú: vzduchové, hydraulické a olejové filtre, zapalovacie sviečky, olejové a chladiace náplne.
- Z predĺženej záruky sú vyňaté časti strojov a zariadení, na ktoré ich konkrétny výrobca poskytuje kratšiu záruku ako dodávateľ na samotný výrobok, v ktorom sú namontované. Do tejto kategórie častí patria: akumulátory, žiarovky a podobne.
- Právo uplatniť nároky plynúce zo záruky má vlastník výrobku, pokiaľ tak urobí najneskôr v posledný deň záručnej doby.
- Pri reklamáciách sa postupuje podľa príslušných ustanovení Občianskeho zákonníka a Zákona o ochrane spotrebiteľa.
- Servisné prehliadky, ktoré sú podmienkou predĺženej 5 ročnej záruky, musia byť prevádzkané len v autorizovanom servisnom stredisku dodávateľa, v pravidelných intervaloch a obdobie medzi jednotlivými prehliadkami nesmie prekročiť dobu 12 mesiacov. Prvá servisná prehliadka musí byť vykonaná najneskôr do 12 mesiacov od dátumu predaja výrobku. Servisné prehliadky vykonávajú servisné strediská v období posledných troch a prvých dvoch mesiacoch kalendárneho roku. Každá servisná prehliadka musí byť zaznamenaná v tomto záručnom liste s uvedeným dátumom prehliadky, podpisom a pečiatkou servisného strediska. Servisnou prehliadkou sa rozumie kontrola stroja, výmena náplní a filtrov podľa odporúčenia výrobcu, výmena opotrebených a poškodených dielov, ktoré môžu ovplyvniť poškodenie alebo opotrebenie iných dielov a samotné nastavenie stroja. Úkon servisnej prehliadky a použitý materiál sa účtuje podľa platného cenníka servisného strediska.

Pri uplatňovaní reklamácie je reklamujúci povinný predložiť k reklamácií čistý výrobok, doklad o kúpe alebo vyplnený a potvrdený záručný list. V prípade predĺženej záruky, záznamy o servisných prehliadkach a daňové doklady za jednotlivé prehliadky. Pri nesplnení niektorej z podmienok predĺženej záruky uvedenej v tomto záručnom liste, sa na výrobok poskytuje záručná doba 2 roky.

ZÁRUČNÝ A POZÁRUČNÝ SERVIS VYKONÁVA SPLNOMOCNENÝ ZÁSTUPCA VÝROBCU

Splnomocnený zástupca výrobcu: Slovakia Trend Export-Import s.r.o., Michalovská 87/1414, 073 01 Sobrance

Fax: (056) 652-2329 Tel: 0915 392 687 E-mail: servis@slovakia-trend.sk

ELEKTRICKÝ KULTIVÁTOR**POUŽITÍ**

- Elektrický kultivátor je určen ke kypření a opracovávání půdy v zahradnictví na malých až středně velkých pěstitelských plochách, domácích zahradách a na údržbu zelených ploch.
- Elektrický kultivátor není určen pro použití na veřejných hřištích, v parcích, sportovních centrech, na cestách, v zemědělství nebo lesnictví. Stroj se nesmí používat k rozbíjení kamenů nebo preorávání travnatých ploch!

Zařízení používejte pouze na předepsané účely. Jakékoliv jiné použití je považováno jako případ nesprávného použití. Uživatel / obsluha a ne výrobce bude zodpovědný za jakékoliv poškození nebo zranění způsobené tímto nesprávným používáním. Pamatujte si, že toto zařízení nebylo navrženo pro komerční nebo průmyslové použití. Záruka nebude platná pokud bude zařízení používáno pro komerční, průmyslové nebo podobné účely.

TECHNICKÉ PARAMETRY

NAPĚTÍ / FREKVENCE	230 V / 50 Hz
PŘÍKON	1 500 W
OTÁČKY MOTORU NAPRÁZDNO	28 500 rpm
PRACOVNÍ ZÁBĚR	450 mm
PRACOVNÍ HLOUBKA	180 mm
MATERIÁL NOŽE	kov
RYCHLOST OTÁČENÍ NOŽŮ	200 rpm
POČET NOŽŮ	6
TŘÍDA OCHRANY	II

ČÁSTI VÝROBKU

1a	Pravá rukojeť s uzamykacím tlačítkem a svorkou zajištění kabelu
1b	Levá rukojeť
2	Napájecí kabel
3	Umělohmotný příčník
4	Křídlové matice a šrouby na upevnění rukojeti
5	Nosný oblouk
6	Svorka pro uchycení napájecího kabelu
7	Ventilační otvory
8	Kryt motoru
9	Převodovka
10	Hnací hřídel
11	Kypřicí nože
12	Spoušť
13	Uzamykací tlačítko
14	Přepravní kolečka





















VYSVĚTLIVKY SYMBOLŮ

- S elektrickým kultivátorem je třeba pracovat s co nejvyšší opatrností. Z těchto důvodů je stroj označen štítky a symboly tak, aby upozornili obsluhu na druh nebezpečí.
- Varovné štítky a symboly jsou součástí stroje a nesmějí být za žádných okolností odstraněny.

UPOZORNĚNÍ: Udržujte varovné štítky na stroji čisté a viditelné. Vyměňte varovné štítky v případě že chybí

nebo jsou nečitelné.

- Význam jednotlivých štítků a symbolů je vysvětlen níže v tabulce.

	Používejte ochranu očí a sluchu.
	Při práci používejte protiskluzovou obuv.
	Přečtěte si návod k použití.
	Používejte ochranné rukavice.
	POZOR! Nebezpečné napětí! Riziko poranění elektrickým proudem.
	Existuje riziko vyhození předmětů jako jsou např. malé kameny, které mohou ohrozit obsluhu, ostatních lidí. Upozornění: Během provozu udržujte bezpečnou vzdálenost od zařízení.
	Výstraha před nebezpečím klopýtnutí.
	Nebezpečí poranění v důsledku rotujících částí zařízení.
	Nedotýkejte se poškozeného napájecího nebo prodlužovacího kabelu pod proudem.
	Riziko popálenin. Udržujte bezpečnou vzdálenost od horkých částí stroje.
	Při provádění oprav stroj nesmí být zapojen do elektrické zásuvky.
	Nepracujte v dešti, ani nenechávejte zařízení venku pokud prší.
	Nesahejte do rotujících částí stroje.
	Ochrana dvojitou izolací II. Není třeba uzemnění.
	Výrobek je v souladu s platnými evropskými směrnici a byla provedena metoda hodnocení shody těchto směrnic.
	Nevyhazujte do běžného domovního odpadu. Namísto toho, ekologicky přijatelnou cestou se obraťte na recyklační sítě. Prosím věnujte péči ochraně životního prostředí.
	Noste přiléhavý oděv.
	Za tento obal byl uhrazen finanční příspěvek na zpětný odběr a jeho další zpracování recyklací.
	Recyklovatelný výrobek
	Zaručená hladina akustického výkonu.
	NEBEZPEČÍ! Bezprostřední nebezpečí ohrožení života nebo poranění! Bezprostředně nebezpečná situace, která má za následek smrt nebo těžké poranění.
	VAROVÁNÍ! Pravděpodobné nebezpečí ohrožení života nebo poranění! Obecně nebezpečná situace, která může mít za následek těžké poranění.
	UPOZORNĚNÍ! Případné nebezpečí poranění! Nebezpečná situace, která může mít za následek poranění.
	OZNÁMENÍ! Nebezpečí poškození zařízení! Situace, která může mít za následek věcné škody.

OBECNÉ BEZPEČNOSTNÍ POKYNY PRO ELEKTRICKÉ NÁŘADÍ

- **POZOR! Přečtěte si bezpečnostní upozornění, instrukce, vyobrazení a technické údaje poskytované s tímto elektrickým nářadím.** Porušení dodržování všech instrukcí uvedených níže může mít za následek úraz elektrickým proudem, požár a / nebo těžké ublížení na zdraví.

1) BEZPEČNOST PRACOVNÍHO PROSTŘEDÍ:

- Pracoviště je třeba udržovat v čistotě a dobře osvětlené. Nepořádek a tmavé prostory bývají příčinou nehod.
- Nepoužívejte elektrické nářadí v prostředí, kde hrozí nebezpečí výbuchu, kde se vyskytují hořlavé kapaliny, plyny nebo prach. V elektrickém nářadí vznikají jiskry, které mohou zapálit prach nebo výpary.
- Při používání elektrického nářadí zamezte přístupu dětem a dalším osobám. Pokud budete rušeni, můžete ztratit kontrolu nad prováděnou činností.

2) ELEKTRICKÁ BEZPEČNOST:

- Vidlice napájecího kabelu elektrického nářadí musí odpovídat zásuvkám. Nikdy jakýmkoliv způsobem neupravujte el. přívodní kabel. Nářadí, které má na vidlici přívodní šňůry ochranný kolík, nikdy nepřipojujte rozdvojky nebo jinými adaptéry. Nepoškozené vidlice a odpovídající zásuvky snižují nebezpečí úrazu elektrickým proudem. Poškozené nebo zamotané přívodní kabely zvyšují nebezpečí úrazu elektrickým proudem. Pokud se síťová šňůra poškodí, musí se nahradit osobitou síťovou šňůrou, kterou lze dostat u výrobce nebo jeho obchodního zástupce.
- Obsluha se nesmí tělem dotýkat uzemněných předmětů, jako je např. potrubí, těleso ústředního vytápění, sporáky a chladničky. Nebezpečí úrazu elektrickým proudem je větší, pokud je vaše tělo spojené se zemí.
- Nevystavujte elektrické nářadí dešti, vlhku nebo vodě. Elektrického nářadí se nikdy nedotýkejte mokřýma rukama. Elektrické nářadí nikdy nemyjte pod tekoucí vodou ani jej neponořujte do vody.
- Kabel se nesmí nadměrně zatěžovat. Kabel nikdy nepoužívejte k přenášení, tahání nebo vytažování vidlice elektrického nářadí. Kabel nesmí být vystaven působení tepla, oleje, ostrých hran nebo pohyblivých dílů. Poškozené nebo zapletené kabely zvyšují riziko úrazu elektrickým proudem.
- Nikdy nepracujte s nářadím, které má poškozený el. kabel příp. vidlici nebo spadlo na zem a je jakýmkoliv způsobem poškozeno.
- Při používání elektrického nářadí ve venkovním prostředí používejte prodlužovací kabel vhodný pro venkovní použití. Použití kabelu vhodného k vnějšímu použití snižuje riziko úrazu elektrickým proudem
- Pokud používáte elektrické nářadí ve vlhkých prostorech, používejte napájení chráněné proudovým chráničem (RCD). Používání RCD omezuje nebezpečí úrazu elektrickým proudem. Pojem "proudový chránič (RCD)" může být nahrazen pojmem "hlavní jistič obvodu (GFCI)" nebo "jistič unikajícího proudu (ELCB)".
- Držte el. ruční nářadí výlučně za izolované plochy určené k uchopení, protože při provozu může dojít ke kontaktu řezacího či vrtacího příslušenství se skrytým řidičem nebo vlastní šňůrou.

3) BEZPEČNOST OSOB:

- Při používání elektrického nářadí buďte pozorní a ostražití, věnujte maximální pozornost činnosti, kterou právě provádíte. Soustřeďte se na práci. Nepracujte s elektrickým nářadím pokud jste unaveni nebo jste pod vlivem drog, alkoholu nebo léků. I chvilková nepozornost při používání elektrického nářadí může vést k vážnému poranění osob. Při práci s el. nářadím nejezte, nepijte a nekuřte.
- Používejte ochranné pomůcky. Vždy používejte ochranu očí. Používejte ochranné prostředky odpovídající druhu práce, kterou provádíte. Ochranné pomůcky jako např. respirátor, bezpečnostní obuv s protiskluzovou úpravou, pokrývka hlavy nebo ochrana sluchu, používané v souladu s podmínkami práce, snižují riziko poranění osob.
- Vyvarujte se neúmyslnému zapnutí el. nářadí. Nepřenášejte el. nářadí, které je připojeno k elektrické síti, s prstem na vypínači nebo na spoušti. Před připojením k elektrickému napětí se ujistěte, zda vypínač nebo spoušť v poloze "vypnuto". Přenášení el. nářadí s prstem na vypínači nebo připojování vidlice el. nářadí do zásuvky ze zapnutým vypínačem může být příčinou vážných úrazů.
- Před zapnutím el. nářadí odstraňte všechny seřizovací klíče a nástroje. Nastavovací klíč nebo nástroj, který zůstane připevněn k otáčející se části elektrického nářadí může být příčinou poranění osob.

- Vždy udržujte stabilní postoj a rovnováhu. Pracujte jen tam, kam bezpečně dosáhnete. Nikdy nepřeceňujte vlastní sílu. Nepoužívejte elektrické nářadí, pokud jste unavení.
- Oblékejte se vhodným způsobem. Používejte pracovní oblečení. Nenoste volné oblečení ani šperky. Dbejte na to, aby se vaše vlasy, oblečení, rukavice nebo jiná část těla nedostala do přílišné blízkosti rotujících nebo rozpálených částí el. nářadí.
- Připojte el. nářadí k odsávání prachu. Pokud má el. nářadí možnost připojení zařízení na zachycování nebo odsávání prachu, ujistěte se, že došlo k jeho řádnému připojení a používání. Použití takových zařízení může omezit nebezpečí vznikající prachem.
- Pevně upevněte obrobek. Použijte stolařskou svorku nebo svěrák pro upevnění obrobku, který budete obrábět.
- Nepoužívejte jakékoliv nářadí pokud jste pod vlivem alkoholu, drog, léků nebo jiných omamných či návykových látek.
- Zařízení není určeno k použití osobami (včetně dětí) se sníženými fyzickými, smyslovými nebo mentálními schopnostmi nebo s nedostatkem zkušeností a znalostí, pokud nejsou pod dozorem nebo nedostali pokyny ohledně použití zařízení od osoby odpovědné za jejich bezpečnost. Děti musí být pod dozorem, abyste se ujistili, že se nehrají se zařízením.

4) POUŽITÍ A ÚDRŽBA ELEKTRICKÉHO NÁŘADÍ:

- El. nářadí vždy odpojte od el. sítě v případě jakéhokoliv problému při práci, před každým čištěním nebo údržbou, při každém přesunu a při ukončení činnosti! Nikdy nepracujte s el. nářadím, pokud je jakýmkoliv způsobem poškozeno.
- Pokud začne nářadí vydávat abnormální zvuk nebo zápach, okamžitě ukončete práci.
- Elektrické nářadí nepřetěžujte. Elektrické nářadí bude pracovat lépe a bezpečněji, jestliže s ním budete pracovat v otáčkách, pro které bylo navrženo. Používejte správné nářadí, které je určeno pro danou činnost. Vhodné nářadí bude dobře a bezpečně vykonávat práci, pro kterou bylo vyrobeno.
- Nepoužívejte elektrické nářadí, které nelze bezpečně zapnout a vypnout ovládacím vypínačem. Používání takového nářadí je nebezpečné. Poškozený vypínač musí být opraven certifikovaným servisem.
- Odpojte nářadí od elektrické sítě předtím, než začnete provádět jeho nastavení, výměnu příslušenství nebo údržbu. Toto opatření omezí nebezpečí náhodného spuštění.
- Nepoužívané elektrické nářadí uschovejte tak, aby bylo mimo dosah dětí a nepovolaných osob. Elektrické nářadí v ruce nezkušených uživatelů může být nebezpečné. Elektrické nářadí skladujte na suchém a bezpečném místě.
- Pečlivě udržujte elektrické nářadí v dobrém stavu. Pravidelně kontrolujte seřízení pohybujících se částí a jejich pohyblivost. Kontrolujte zda nedošlo k poškození ochranných krytů nebo jiných částí, které mohou ohrozit bezpečnou funkci elektrického nářadí. Pokud je nářadí poškozeno, před dalším použitím zajistěte jeho opravu. Mnoho úrazů je způsobeno nesprávnou údržbou elektrického nářadí.
- Řezací nástroje udržujte ostré a čisté. Správně udržované a naostřené nástroje usnadňují práci, omezují nebezpečí úrazu a práce s nimi se lépe kontroluje. Použití jiného příslušenství než toho, které je uvedeno v návodu k obsluze nebo doporučené dovozcem může způsobit poškození nářadí a být příčinou úrazu.
- Elektrické nářadí, příslušenství, pracovní nástroje atd. používejte v souladu s těmito pokyny a takovým způsobem, který je předepsán pro konkrétní elektrické nářadí a to s ohledem na dané podmínky práce a druh převáděné práce. Používání nářadí pro jiné účely, než pro jaké je určeno, může vést k nebezpečným situacím.

5) SERVIS:

- Servis elektrického nářadí svěřte kvalifikovanému technikovi. Mohou se používat pouze náhradní díly. Zaručíte tak, že bude zachována bezpečnost elektrického nářadí.

BEZPEČNOSTNÍ POKYNY PRO ELEKTRICKÝ KULTIVÁTOR

- Pečlivě si přečtěte tento návod k použití. Seznamte se s ovládacími prvky a správným použitím kultivátoru.
- Výrobek není určen k používání osobami (včetně dětí), jimž fyzická, smyslová nebo mentální neschopnost

či nedostatek zkušeností a znalostí zabraňuje v bezpečném používání výrobku, pokud na ně nebude dohlíženo nebo pokud nebyly instruovány ohledně použití spotřebiče osobou zodpovědnou za jejich bezpečnost. Dávejte pozor na děti, abyste zajistili, že se nebudou moci s výrobkem hrát.

- Nikdy nedovolte, aby kultivátor používaly děti nebo osoby neseznámené s tímto návodem k použití.
 - Během používání elektrického kultivátoru se nesmí zdržovat v okruhu 3 metry žádné jiné osoby ani zvířata.
 - Obsluhující osoba nebo uživatel je odpovědný za úrazy a škody způsobené jiným osobám nebo za škody na jejich majetku.
 - Elektrický kultivátor používejte pouze za denního světla nebo při dobrém umělém osvětlení.
 - Nepracujte s elektrickým kultivátorem tehdy, když jste bosý, nebo když máte obuty otevřené sandály. Při práci noste vždy pevnou obuv a dlouhé kalhoty.
 - Místo použití předem důkladně zkontrolujte a odstraňte všechny předměty, které by mohly být strojem odhozeny.
 - Před použitím vždy vizuálně zkontrolujte, zda nejsou opotřebované nebo poškozené kypřící nože. Z důvodu zachování vyvážení vyměňujte opotřebované nebo poškozené prvky a šrouby v sadách.
 - Na svazích si vždy zajistěte pevný postoj a s kultivátorem nepracujte v příliš strmých svazích.
 - Při práci jděte v žádném případě neběhejte.
 - Při spuštění motoru postupujte opatrně a dodržujte pokyny výrobce, přitom udržujte bezpečnou vzdálenost nohou od kypřících nožů.
 - Pod ani do blízkosti rotujících součástí nesahejte rukama ani nohama.
 - Stroj nikdy nezvedejte ani nepřenášejte za chodu motoru.
 - V žádném případě neprovádějte na zařízení nějaké změny. Nedovolené změny by mohly negativně ovlivnit bezpečnost Vašeho zařízení a mít za následek zvýšení hluku a vibrací.
- Elektrický kultivátor vypněte a vytáhněte zástrčku ze zásuvky:
- a) vždy tehdy, když se od zařízení vzdálíte,
 - b) když chcete odstranit nečistoty blokuující zařízení,
 - c) když budete zařízení kontrolovat, čistit nebo na něm něco jiného dělat (opravovat ho),
 - d) pokud začne neobvykle vibrovat (okamžitě zkontrolujte).
- Kontrolujte a udržujte utažení všech matic a šroubů a zajistěte bezpečný provozní stav zařízení.
 - Z důvodu bezpečnosti opotřebované nebo poškozené součásti vyměňte.

MONTÁŽ

ROZBALENÍ

- Opatrně vybalte stroj z krabice.
- Zkontrolujte obsah balení a v případě, že některé části chybí nebo jsou poškozeny kontaktujte prodejce nebo výrobce.
- Obalové materiály nevyhazujte pokud nekontrolujete kompletnost obsahu balení.
- V žádném případě nenechávejte obalové materiály (např. Plastové sáčky, sponky atd.) V bezprostřední blízkosti dětí a nedovolte aby se s nimi hráli. Hrozí nebezpečí spolknutí nebo udušení.
- Obalové materiály zlikvidujte ekologicky podle platných předpisů.
- V případě jakýchkoliv pochybností stroj nepoužívejte a kontaktujte autorizovaný servis.

OBSAH BALENÍ

- Kryt motoru s kypřícím noži a nosným obloukem.
- Pravá rukojeť s uzamykacím tlačítkem a svorkou zajištění kabelu proti tahu.
- Levá rukojeť.
- Umělohmotný příčnick.
- Náradí na montáž, kabelové svorky.
- Návod k použití.

MONTÁŽ

- Před tím než začnete s montáží zařízení vypněte, vytáhněte zástrčku ze zásuvky a zajistěte proti neúmyslnému zapnutí.

- Při upevňování napájecího kabelu postupujte obzvláště opatrně aby nedošlo k jeho poškození.

1. Upevněte upevňovací svorky pro napájecí kabel na pravou rukojeť (1a).
2. Nasuňte rukojeti (1a, 1b) do příslušných otvorů v umělohmotném příčnicku (3) a přišroubujte je pomocí dodaných šroubů.
3. Napájecí kabel protáhněte příslušný otvor v umělohmotném příčnicku (3).
4. Připevněte už smontovanou část (rukojeti (1a, 1b) a umělohmotný příčník (3)) k nosnému oblouku (5).
5. Do příslušných otvorů vložte upevňovací šrouby a utáhněte jejich křídlovými maticemi (4).
6. Pomocí svorek na upevnění napájecího kabelu (6) upevněte napájecí kabel k nosnému oblouku (5).



**NEBEZPEČÍ
PORANĚNÍ!**

Nepřipojujte elektrický kultivátor ke zdroji napájení, dokud ne zcela smontovaný. Nedodržení tohoto pokynu může vést k náhodnému zapnutí a možným vážným zraněním.

POUŽITÍ

- Před každým použitím zkontrolujte, zda prodlužovací kabel nejeví známky poškození nebo stárnutí a zda je dostatečně silný, aby přenesl proud potřebný k napájení zařízení. Poddimenzovaný prodlužovací kabel způsobí úbytek napájecího napětí, který vyústí do poklesu výkonu a přehřívání. Celková délka přívodních kabelů nesmí překročit 40 metrů, protože překročení této vzdálenosti vede ke snížení výkonu elektromotoru. Přívodní kabel musí mít průřez 3 x 1,5 mm². Prodlužovací kabel vyměňte pokud je prasklý, roztržený nebo jinak poškozený. Poškozený napájecí kabel může vyměnit pouze výrobce nebo autorizovaný servis. V případě, že kultivátor připojíte poškozeným napájecím nebo prodlužovacím kabelem ke zdroji napětí a pak se dotknete místa, kde je porušena izolace dřívě, než se kultivátor od zdroje napětí odpojí, vystavujete se riziku úrazu elektrickým proudem.

- Zkontrolujte stav kypřících nožů a zajistěte pevné dotažení všech závitových spojů. Pokud jsou kypřící nože tupé, nabruste je nebo je vyměňte. V případě potřeby kontaktujte autorizovaný servis.

ZAPNUTÍ

Poznámka! Před zapnutím kultivátoru se přesvědčte, zda se kypřící nože nedotýkají žádného předmětu, a zda se mohou volně pohybovat. Stroj držte pevně oběma rukama. Nikdy nepracujte s kultivátorem jednou rukou.

- Ruce a nohy udržujte mimo dosah kypřících nožů.

1. Zástrčku zastrčte do konektoru prodlužovacího kabelu.
2. Druhý konec prodlužovacího kabelu připojte ke zdroji elektrické energie.
3. Pevně uchopte elektrický kultivátor oběma rukama za rukojeti. Stiskněte uzamykací tlačítko (13) a současně stiskněte a podržte spoušť (12). Uvolněte uzamykací tlačítko (13).

VYPNUTÍ

1. Pro vypnutí stroje uvolněte spoušť (12).



**NEBEZPEČÍ
PORANĚNÍ!**

Kypřící nože budou rotovat ještě několik minut po vypnutí zařízení. V žádném případě se nedotýkejte rotujících kypřících nožů.

- Elektrický kultivátor nikdy nenechávejte na ploše bez dozoru. Při přerušení práce vždy ponechejte stroj na bezpečném místě a odpojte jej od zdroje elektrické energie.

UŽITEČNÉ RADY



**NEBEZPEČÍ
PORANĚNÍ!**

Před zahájením prací prozkoumejte terén a odstraňte všechny předměty, které by mohly být strojem odhozeny.



**NEBEZPEČÍ
PORANĚNÍ!**

Seznamte se s okolím a dávejte pozor na možná rizika, které byste mohli přeslechnout kvůli hluku stroje.



**NEBEZPEČÍ
PORANĚNÍ!**

Během práce nikdy nepouštějte rukojeti.



**NEBEZPEČÍ
PORANĚNÍ!**

Při chůzi pozpátku buďte maximálně opatrní. **Můžete se klopýtnout!**



**NEBEZPEČÍ
PORANĚNÍ!**

Pokud existuje během práce na svahu nebezpečí podklouznutí, v tom případě musí zařízení držet jedna doprovázející osoba tyčí nebo lanem. Osoba se musí nacházet nad přístrojem v dostatečném odstupu od kypřících nožů. Pracujte vždy směrem příčně ke svahu, nikdy ne směrem nahoru a dolů. Při změně směru postupujte vždy velmi opatrně.



**NEBEZPEČÍ
PORANĚNÍ!**

Zaseknuté předměty odstraňte vhodnými pomůckami. Před všemi údržbářskými pracemi a opravami se zařízení odpojte od zdroje elektrické energie a zajistěte ho proti neúmyslnému zapnutí.



**NEBEZPEČÍ
PORANĚNÍ!**

Nikdy nezvedejte nebo nepřenášejte elektrický kultivátor se zapnutým motorem.



**NEBEZPEČÍ
PORANĚNÍ!**

Během použití a těsně po použití mohou být kypřící nože a převodovka horké! Při údržbářských pracích noste rukavice.



**NEBEZPEČÍ
POŠKOZENÍ
STROJE!**

Elektrický kultivátor nikdy nepřemisťujte na betonu, asfaltu atd. s rotujícími kypřícím noži.

- Zařízení nepřetěžujte!
- Při přetížení se motor okamžitě vypne. Stroj nelze používat, dokud zcela nevychladne.
- Nepřidávejte na kultivátor žádnou přídatnou zátěž.
- Při práci s kultivátorem dávejte pozor na prodlužovací kabel. Dávejte pozor, abyste o kabel nepotkli. Dbejte na to, aby se prodlužovací kabely nikdy nedostaly do kontaktu s kypřícím noži. Kypřící nože by mohly poškodit izolaci prodlužovacího kabelu, a tím by vzniklo riziko úrazu elektrickým proudem při dotyku některé části těla a obnaženého řidiče, pokud bude pod napětím.
- **VAROVÁNÍ!** Kultivátor nepoužívejte v blízkosti podzemních elektrických či telefonních kabelů, potrubí a hadic. Jestliže kultivátor narazí na cizí předmět, okamžitě jej vypněte. Počkejte, až se kypřící nože zastaví a zkontrolujte, zda nejsou poškozeny. V případě, že je to nezbytné, před další prací kontaktujte autorizovaný servis. Pokud začne kultivátor nadměrně vibrovat, okamžitě jej vypněte a vyhledejte příčinu. Vibrace jsou obvykle známkou problému.
- Příznakem nadměrných vibrací je pocit mravenčení v rukou nebo dokonce jejich necitlivost. V takovém případě zkraťte práci, přerušujte ji dostatečně dlouhými přestávkami, rozdělte ji mezi několika lidí nebo v případě dlouhodobého používání kultivátoru, používejte při práci speciální antivibrační rukavice.
- **POZOR!** Elektrický kultivátor může poskočit nahoru a / nebo dopředu, pokud nože narazí na velmi tvrdou či zmrzlou půdu nebo na překážky skryté v půdě, jako jsou velké kameny, kořeny nebo pařezy.
- V případě, že se kultivátor zaboří hluboko a zůstane na jednom místě, jemně jím kývejte ze strany na

stranu, až se začne znovu pohybovat dopředu.

ÚDRŽBA



**NEBEZPEČÍ
PORANĚNÍ!**

Nečistěte kypřicí nože, pokud běží motor. Před zahájením jakékoliv kontroly nebo údržby, zařízení vypněte a vytáhněte zástrčku ze zásuvky a zajistěte proti neúmyslnému zapnutí. Provádějte pouze zde popsane údržbové práce. Neodborné práce mohou vést k poškození stroje a tím i k poraněním.



**NEBEZPEČÍ
PORANĚNÍ!**

Během použití a těsně po použití mohou být kypřicí nože a převodovka horké! Při údržbářských pracích noste rukavice.



**NEBEZPEČÍ
POŠKOZENÍ
STROJE!**

Stroj nikdy nečistěte proudem vody nebo vysokotlakým čističem.

Stroj čistěte po každém použití. Nedostatečné čištění může vést k poškození stroje nebo snížení jeho výkonu.

Stroj otřete jemně navlhčeným hadrem.

- Před každým použitím proveďte vizuální kontrolu funkčnosti zařízení. Také zkontrolujte všechny spoje z hlediska pevnosti a v případě potřeby je utáhněte.
- V případě poškození nebo opotřebení některé součástky jejich preventivně kvůli vlastní bezpečnosti vyměňte. Opotřebené či poškozené části stroje se mohou vyměnit pouze v autorizovaném servisu nebo jejich výměnu zajistí prodejce.
- Chcete-li odstranit půdu a nečistoty z převodovky a kypřicích nožů použijte tuhý kartáč nebo navlhčený hadřík.
- Vyčistěte větrací otvory na krytu motoru a odstraňte všechny zbytky trávy a nečistot.
- Ihned po vyčištění kypřicí nože a hnací hřídel otřete do sucha a naneste tenkou vrstvu oleje, aby se zabránilo korozi.
- Postarejte se o to, aby byly použity originální náhradní součástky značky Worcraft.
- Při výrobě bylo do převodovky nalité mazivo. Během prvního roku používání se nevyžaduje kontrola obsahu maziva ani se nedoporučuje přidávat mazivo. Po uplynutí roku používání postupujte podle pokynů uvedených níže:
- Vypouštěcí šroub je umístěna na pravé straně krytu převodovky. Před odstraněním zátek vypouštěcích šroubů kultivátor položte na jeho levou stranu a vyčistěte všechny nečistoty. V případě potřeby odstraňte kypřicí nože, abyste měli lepší přístup k zátkovému šroubu. Uvolněte zátky pomocí vhodného klíče. Přidejte přibližně 70 ml maziva. Nepřeplňujte. Po dokončení znovu zašroubujte zátku vypouštěcího šroubu do převodovky.

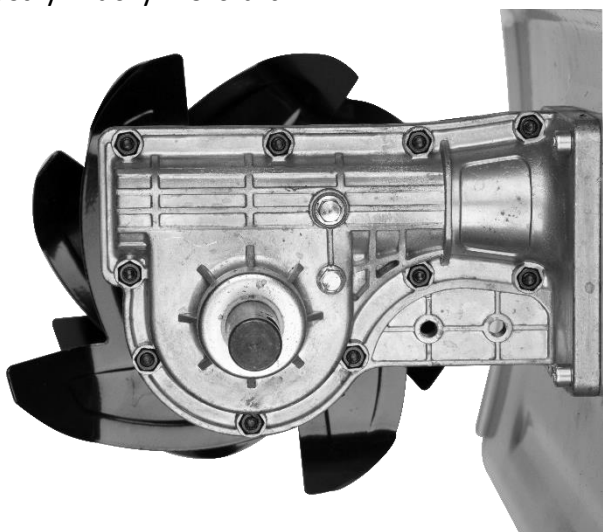

SKLADOVÁNÍ A PŘEPRAVA



NEBEZPEČÍ PORANĚNÍ!

Před uskladněním zařízení vypněte, vytáhněte zástrčku ze zásuvky a zajistěte proti neúmyslnému zapnutí.



NEBEZPEČÍ PORANĚNÍ!

Stroj skladujte tak, aby ho nepovolané osoby nemohly uvést do činnosti. Zajistěte, aby skladování stroj nemohl nikoho zranit.



NEBEZPEČÍ POŠKOZENÍ STROJE!

Neuskladňujte nechráněný stroj ve vlhkém prostředí.

Stroj před uskladněním vyčistěte.

Skladujte na suchém, dobře větraném místě.

Při přepravě použijte podle možnosti originální obal.

ŘEŠENÍ PROBLÉMŮ



NEBEZPEČÍ PORANĚNÍ!

Neodborně opravy mohou vést k tomu, že váš stroj již nebude bezpečně fungovat. Tím ohrožujete sebe a své okolí. Často jsou to jen malé chyby, které vedou k poruše. Většinou je snadno dokážete odstranit sami. Nejprve se prosím podívejte do následující tabulky, spíše než se obrátíte na autorizovaný servis nebo prodejce. Ušetříte si tak velí námahy a případně i náklady.

PROBLÉM	PŘÍČINA	ŘEŠENÍ
STROJ NEFUNGUJE	1. Žádné napětí	1. Zkontrolujte zdroj elektrické energie, zástrčku a zásuvku.
	2. Poškozený stroj	2. Kontaktujte autorizovaný servis případně prodejce.

OCHRANA ŽIVOTNÍHO PROSTŘEDÍ



Symbol přeškrtnuté popelnice na produktech nebo v průvodních dokumentech znamená, že použité elektrické a elektronické výrobky nesmí být přidány do běžného komunálního odpadu. Pro správnou likvidaci, obnově a recyklaci doručte tyto výrobky na určená sběrná místa, kde budou přijata zdarma. Alternativně v některých zemích můžete vrátit své výrobky místnímu prodejci při koupi ekvivalentního nového produktu. Správnou likvidací tohoto produktu pomůžete zachovat cenné přírodní zdroje a napomáháte prevenci potenciálních negativních dopadů na životní prostředí a lidské zdraví, což by mohly být důsledky nesprávné likvidace odpadů. Další podrobnosti si vyžádejte od místního úřadu nebo nejbližšího sběrného místa. Při nesprávné likvidaci tohoto druhu odpadu mohou být v souladu s národními předpisy uděleny pokuty.

WORCRAFT

POWER TOOLS

Záruční list / Warranty

Výrobní číslo:	Dátum prodeje:	Podpis a razítko prodejce:

Meno zákazníka (název firmy):	Adresa zákazníka (sídlo firmy):

Zákazník svým podpisem potvrzuje, že mu bylo zařízení předvedeno a vysvětleno, že byl seznámen s návodem k obsluze, nasazením a užíváním stroje a že mu zařízení bylo vydáno kompletní.	Podpis zákazníka:

Záznamy o reklamaci – záručních opravách

Dátum přijetí reklamace:	Datum ukončení reklamace:	Evidenční číslo reklamace:	Podpis převedené záruční opravy (Záznam o neoprávněné reklamaci)	Razítko servisního technika:

Podmínky záruky

- Dodavatel poskytuje na tento výrobek záruční dobu uvedenou v tomto záručním listu za podmínek dodržení způsobu používání a skladování výrobku v souladu s platnými podmínkami a normami, jako i návodem k obsluze. Záruční doba začíná běžet od data prodeje. Záruka na baterie je 12 měsíců.
- Prodoužená záruční doba 5 let se poskytuje na výrobek za podmínek, že tento výrobek je dodavatelem označený v seznamu výrobků s prodouženou zárukou, konečným zákazníkům je spotřebitel a výrobek nebude používán na komerční nasazení. Prodoužená záruka je podmíněna pravidelnými servisními prohlídkami v autorizovaných servisních střediscích dodavatele.
- Záruční doba se prodoužuje o dobu, po kterou byl výrobek v záruční opravě a je o tom uveden záznam v seznamu o záručních opravách tohoto záručního listu. Právo na záruční opravu si spotřebitel může uplatnit v některém autorizovaném servisním středisku, podle příloženého seznamu A servisních středisek. Servisní střediska B převádějí záruční opravy pouze na produkty, které byly prodány v jejich provozech. Seznam servisních středisek je pravidelně aktualizován u prodejců a na stránce dovozu: www.strendpro.sk.
- Servisní středisko je povinné zajistit záruční opravu v zákonem stanovené lhůtě. Zákonem stanovená lhůta pro vyřízení reklamace začíná běžet dnem následujícím po datu přijetí reklamace v servisním středisku..
- Bezplatná záruční oprava nemůže být uplatňována pokud jde o poruchy, které byly způsobeny používáním výrobku v rozporu s ustanoveními uvedenými v návodu k obsluze, nesprávnou manipulací, mechanickým poškozením, běžným mechanickým opotřebením dílů způsobeným provozem stroje, vinou obsluhy, živelnou pohromou, neoprávněným zásahem do výrobku, poruchy zapříčiněné použitím nevhodných náhradních dílů, použitím nevhodného paliva, a zřejmě přetížení stroje v důsledku trvalého překračování horní hranice výkonu. Práce spojené s čištěním, základní údržbou, ošetřováním nebo nastavením zařízení, které může převést obsluha a jsou uvedeny v návodu k obsluze, nespádají do rozsahu záruky.
- Za běžné opotřebením dílů se zvaží hlavně opotřebením: všech rotujících a pohyblivých částí, řezných částí a jejich krytů, střížných šroubů a klínů, převodových a klínových řemenů, řetězových převodů, třecí plochy brzd a spojek, dezény pneumatik a díly běžné údržby jako jsou: vzduchové, hydraulické a olejové filtry, zapalovací svíčky, olejové a chladicí náplně.
- Z prodoužené záruky jsou vyjmuty části strojů a zařízení, na které je konkrétní výrobce poskytuje kratší záruku jako dodavatel na samotný výrobek, ve kterém jsou namontovány. Do této kategorie částí patří: akumulátory, žárovky a podobně.
- Právo uplatnit nároky plynoucí ze záruky má vlastník výrobku, pokud tak učiní nejpozději v poslední den záruční doby.
- Při reklamaci se postupuje podle příslušných ustanovení občanského zákoníku a Zákona o ochraně spotřebitele.
- Servisní prohlídky, které jsou podmínkou prodoužené 5 leté záruky, musí být prováděny pouze v autorizovaném servisním středisku dodavatele, v pravidelných intervalech a období mezi jednotlivými prohlídkami nesmí překročit dobu 12 měsíců. První servisní prohlídka musí být provedena nejpozději do 12 měsíců od data prodeje výrobku. Servisní prohlídky provádějí servisní střediska v období posledních tří a prvních dvou měsíců kalendářního roku. Každá servisní prohlídka musí být zaznamenána v tomto záručním listě s uvedeným datem prohlídky, podpisem a razítkem servisního střediska. Servisní prohlídkou se rozumí kontrola stroje, výměna náplní a filtrů dle doporučení výrobce, výměna opotřebených a poškozených dílů, které mohou ovlivnit poškození nebo opotřebením jiných dílů a samotné nastavení stroje. Úkon servisní prohlídky a použitý materiál se účtuje dle platného ceníku servisního střediska.

Při uplatňování reklamace je reklamující povinen předložit k reklamaci čistý a kompletní výrobek, doklad o koupi nebo vyplněný a potvrzený záruční list. V případě prodoužené záruky, záznamy o servisních prohlídkách a daňové doklady za jednotlivé prohlídky. Při nesplnění některé z podmínek prodoužené záruky uvedené v tomto záručním listu, se na výrobek poskytuje záruční doba 2 roky.

ZÁRUČNÍ A POZÁRUČNÍ SERVIS PROVÁDÍ ZÁSTUPCE VÝROBCE

Zplnomocněný zástupce výrobce: Slovakia Trend Export-Import s.r.o., Michalovská 87/1414, 073 01 Sobrance

Fax: (056) 652-2329 Tel: 0915 392 687 E-mail: servis@slovakia-trend.sk

ELEKTROMOS FÖLDMŰVELŐ GÉP

HASZNÁLAT

- Az elektromos földművelő gép kis- és közepes méretű természetési területeken, otthoni kertekben és a zöldterületek karbantartásánál a kertészet lazításához és talajműveléséhez tervezték.
- Az elektromos földművelő gépet nem szabad nyilvános játszótereken, parkokban, sportközpontokban, úton, mezőgazdaságban vagy erdőben használni. A gépet tilos kövek törésére vagy fűszántásra használni!

A készüléket csak az előírt célokra használja. Bármely más felhasználás a visszaélés példájaként tekintendő. A felhasználó / üzemeltető felel az ilyen visszaélések által okozott károkért vagy sérülésekért. Ne feledje, hogy ezt az eszközt nem kereskedelmi vagy ipari használatra tervezték. A garancia nem érvényes, ha az eszközt kereskedelmi, ipari vagy hasonló célra használják.

TECHNIKAI ADATOK

FESZÜLTSG / FREKVENCIA	230 V / 50 Hz
TELJESITMÉNYIGÉNY	1 500 W
ALAPJÁRATI MOTOR FORDULATSZÁMA	28 500 rpm
MUNKASZÉLESSÉG	450 mm
MUNKAMÉLYSÉG	180 mm
A KÉSEK ANYGAGA	fém
A KÉSEK FORGÁSI SEBESSÉGE	200 rpm
A KÉSEK SZÁMA	6
VÉDELMI OSZTÁLY	II

A TERMÉK RÉSZEI

1a	Jobb fogantyú reteszelőgombbal és kábelbilinccsel a húzás ellen
1b	Bal fogantyú
2	Tápkábel
3	Műanyag kereszttrúd
4	Szárnyas anyák és csavarok a fogantyú rögzítéséhez
5	Támasztó ív
6	Tápkábel bilincs
7	Szellőzőnyílások
8	Motor fedél
9	Sebességváltó
10	Hajtótengely
11	Emelőkések
12	Kioldó
13	Záró gomb
14	Szállító kerekek

A KÉSZÜLÉKEN LÉVŐ FIGYELMESZTETŐ CÍMKÉK

- A legnagyobb gondossággal kell dolgozni az elektromos földművelő géppel. Ezért a gép fel van címkézve és megjelölve, hogy figyelmeztesse a kezelőt a veszély típusára.
- A figyelmeztető címkék és szimbólumok a gép részét képezik, és azokat semmilyen körülmények között nem szabad eltávolítani

FIGYELMEZTETÉS: A figyelmeztető címkéket tartsa tisztán és jól láthatóan a gépen. Cserélje ki a figyelmeztető címkéket, ha azok hiányoznak vagy olvashatatlanok.

- Az egyes címkék és szimbólumok jelentését az alábbi táblázat magyarázza.

	Viseljen védőszemüveget és hallásvédőt.
	Munka közben viseljen csúszásmentes cipőt.
	Olvassa el a használati utasítást.
	Viseljen védőkesztyűt.
	VIGYÁZAT! Veszélyes feszültség! Áramütés veszélye.
	Fennáll annak a veszélye, hogy olyan tárgyakat dob ki, mint például. apró kövek, amelyek veszélyeztethetik más emberek és a gép működését is. Megjegyzés: Működés közben tartson biztonságos távolságot a készüléktől.
	A megbotlás veszélye figyelmeztetése.
	Sérülésveszély a gép forgó alkatrészei miatt.
	Ne érintse meg a sérült tápkábelt vagy hosszabbítót.
	Égési sérülések veszélye. Tartson biztonságos távolságot a forró gépelemektől.
	Javítások elvégzésekor a gépet tilos dugaszolóaljzatba dugni.
	Ne dolgozzon esőben, és ne hagyja a készüléket szabadban, amikor esik az eső.
	Ne nyúljon a gép forgó részeibe.
	II Kettős szigetelésvédelem. Nincs szükség földelésre.
	A termék megfelel az alkalmazandó európai irányelveknek, és ezen irányelvek megfelelésértékelési módszerét elvégezték.
	Ne dobja a háztartási hulladék közé. Ehelyett forduljon egy újrahasznosító központhoz környezetbarát módon. Kérjük, ügyeljen a környezet védelmére.
	Viseljen szorosan illeszkedő ruházatot.
	Pénzügyi hozzájárulást kapott a csomagolásért a visszavételhez és a további újrahasznosításhoz.
	Újrahasznosítható termék
	Garantált hangteljesítményszint.
	VESZÉLY! Közvetlen életveszély vagy sérülés! Azonnal veszélyes helyzet, amely halált vagy súlyos sérülést okozhat.
	FIGYELMEZTETÉS! Valószínűleg életveszély vagy sérülés! Általában veszélyes helyzet, amely súlyos sérüléseket okozhat.
	FIGYELMEZTETÉS! Sérülésveszély! Veszélyes helyzet, amely sérülést okozhat.
	KÖZLÉS! A berendezés károsodásának veszélye! Olyan helyzet, amely anyagi károkat okozhat.

AZ ELEKTROMOS KÉZISZERSZÁM ÁLTALÁNOS BIZTONSÁGI ÚTMUTATÁSAI

- **FIGYELEM!** Olvassa el az elektromos kéziszerszám biztonsági figyelmeztetéseit, utasításait, illusztrációit és specifikációit. Az alábbiakban felsorolt utasítások be nem tartása áramütést, tüzet és / vagy súlyos testi sértést okozhat.

1) A BIZTONSÁGOS MUNKAHELY:

- A munkahelyet tiszta és jól megvilágított állapotban kell tartani. A sötét és a sötét terek okozzák a baleseteket.
- Ne használja a ollót olyan környezetben, ahol robbanásveszély áll fenn, ahol gyúlékony folyadékok, gázok vagy gőzök vannak jelen. Az elektromos ollóból szikra keletkezhet, amelyből meggyulladhat a por vagy füstök.
- Ne engedje, hogy gyermekek vagy más személyek hozzáférjenek az elektromos kéziszerszámhoz az elektromos kéziszerszám használata közben. Ha beavatkozik, elveszítheti az elvégzett tevékenység irányítását.

2) ELEKTROMOS BIZTONSÁG:

- Az elektromos kéziszerszám tápkábelének dugójának meg kell felelnie a hálózati aljzatnak. Soha ne módosítsa semmilyen módon. tápkábel. Soha ne csatlakoztassa a szerszámot, amely a csatlakozó dugóján található védőcsappal csipesszel vagy más adapterrel rendelkezik. A sérüléktelen villák és a megfelelő fiókok csökkentik az áramütés veszélyét. A sérült vagy kusza tápvezetékek növelik az áramütés veszélyét. Ha a tápkábel sérült, cserélje ki egy erre a célra szolgáló hálózati kábellel, amely a gyártó cégtől vagy értékesítési képviselőjétől szerezhető be.
- Az üzemeltető ne érintse meg a földelt tárgyakat, csövek, központi fűtés, kályhák és hűtőszekrények. Az áramütés kockázata nagyobb, ha teste a talajhoz van csatlakoztatva.
- Ne tegye ki az elektromos kéziszerszámokat esőnek, nedvességnek vagy víznek. Ne érintse meg nedves kézzel az elektromos kéziszerszámot. Soha ne használjon elektromos szerszámokat folyó víz alatt, vagy ne merítse vízbe.
- A kábelt nem szabad túlterhelni. Soha ne használja a zsinórt a szerszám elhúzására, húzására vagy a dugó húzására. A kábelt ne tegye ki hőnek, olajnak, éles széléknek vagy mozgó alkatrészeknek. A sérült vagy sodrott kábelek növelik az áramütés veszélyét.
- Soha ne használjon olyan szerszámokat, amelyek sérült elektromos rendszerrel rendelkeznek. kábel vagy kábel. villát, vagy a földre esik és semmilyen módon nem sérült meg.
- Külső elektromos kéziszerszám használata esetén használja a kültéri használatra alkalmas hosszabbító kábelt. A kültéri használatra alkalmas kábel használata csökkenti az áramütés kockázatát
- Energiatakarékos tápegységet (RCD) használjon, ha a szerszámokat nedves helyeken használja. Az RCD-k használata csökkenti az áramütés kockázatát. A „Vezeték” (RCD) „helyettesíthető, fő megszakító (GFCI)”, vagy »hibaáram-védőkapcsoló (ELCB)«.
- Tartsa az el. kéziszerszámok kizárólag a szigetelt megfogási területek mögött, mivel működés közben a rejtett vezetékkel vagy zsinórral ellátott vágó vagy fúróalkatrészek érintkezhetnek.

3) A SZEMÉLYEK BIZTONSÁGA:

- Óvatosan és éberrel járjon el az elektromos kéziszerszám használata közben, fordítson nagy figyelmet arra, amit csinál. A munka középpontjában áll. Ne dolgozzon elektromos kéziszerszámokkal, ha fáradt vagy kábítószert, alkohol vagy gyógyszer hatása alatt áll. Az elektromos kéziszerszám véletlen használata súlyos személyi sérüléseket is okozhat. Az munka közben ne egyen, ne igyon vagy dohányozzon.
- Védőfelszerelést kell használni. Mindig szemvédőt kell használni. Használjon olyan védőfelszerelést, amely megfelel az Ön által végzett munkáknak. Védőeszközök, mint például a légzésvédő, csúszásgátló biztonsági cipő, fejfedő vagy hallásvédő, a munkakörülményeknek megfelelően használva, csökkenti a személyi sérülés kockázatát.
- Kerülje el a véletlen bekapcsolás. Ne hordozza az el. szerszámot az elektromos hálózathoz csatlakoztatott szerszám, az ujjával a kapcsolón vagy a triggeren. Mielőtt csatlakoztatná az elektromos feszültségbe, győződjön meg arról, hogy a kapcsoló vagy a trigger "ki" állásban van. Hordozni az el. szerszámot ujjával a kapcsolón vagy a dugót az el. hálózatba bedugni a bekapcsolással súlyos sérüléseket okozhat.

- Mielőtt bekapcsolná az el. szerszámot, távolítsa el az összes eszközt róla. A beállító csavarkulcs vagy szerszám, amely az elektromos kéziszerszám forgó részéhez csatlakozik, személyi sérülést okozhat.
- Mindig tartós hozzáállást és egyensúlyt tartson fenn. Csak olyan helyen dolgozzon, amitl biztonságosan elérhet. Soha ne becsülje alá saját erejét. Ne használjon elektromos szerszámokat, ha fáradt.
- Fel kell öltözni. Használjon munkaruhát. Ne viseljen laza ruhát vagy ékszert. Győződjön meg róla, hogy a hajad a ruházat, a kesztyű vagy a test más része nem kerül túl közel a forgó vagy fűtött részekhez. eszközökhöz.
- Csatlakoztassa az el. szerszámhoz a porelszívó eszközt. Ha van egy el. szerszámhoz porgyűjtő vagy porelszívó eszköz csatlakoztatásához szükséges eszközöket, győződjön meg róla, hogy megfelelően van csatlakoztatva és használva. Az ilyen berendezések használata csökkentheti a porral kapcsolatos veszélyeket.
- A munkadarabot határozottan rögzítse. A megmunkálandó munkadarab rögzítéséhez állkapcsot vagy karomot használjon.
- Ne használjon semmilyen eszközt, ha alkoholt, kábítószer, orvosságot vagy más kábítószer vagy függőséget okozó anyag hatása alatt áll. Ezt a terméket nem használhatják olyan személyek (beleértve a gyermekeket is), akik csökkent fizikai, érzékszervi vagy mentális képességű, illetve tapasztalattal és ismeretekkel, hacsak felügyelete alatt állnak, vagy utasítást kapott használatát illetően az eszköz egy felelős személy biztonságát. A gyermekeket felügyelni kell annak biztosítására, hogy ne játsszanak az eszközzel.

4) AZ ELEKTROMOS SZERSZÁMOK HASZNÁLATA ÉS KARBANTARTÁSA:

- Az ell. szerszámot mindig húzza ki az el. hálózathoz bármilyen munkahelyi probléma esetén, bármilyen tisztításnál vagy karbantartásnál, minden lépés után, és amikor abbahagyja a munkát! Soha ne dolgozzon az el. szerszámokkal, ha bármilyen módon sérültek.
- Ha a szerszám abnormális hangot vagy szagot vált ki, azonnal hagyja abba a munkát.
- Ne terhelje túl az elektromos kéziszerszámot. Az elektromos kéziszerszámok jobban és biztonságosabbá válnak, ha velük együtt dolgozik azon a sebességen, amelyre tervezték őket. Használja a megfelelő eszközöket a tevékenységhez. A megfelelő eszközök fogják jól és biztonságosan elvégezni a munkát, amelyre készültek.
- Ne használjon olyan elektromos szerszámokat, amelyeket a főkapcsolóját biztonságosan nem lehet bekapcsolni vagy kikapcsolni. Az ilyen eszközök használata veszélyes. A sérült kapcsolót szakképzett szervizközpontban kell javítani.
- Kapcsolja ki, csatlakoztassa a tartozékokat, vagy szervizelés előtt húzza le az elektromos kéziszerszámot a tápfeszültségről. Ez csökkenti a véletlen indítás veszélyét.
- A használaton kívüli elektromos kéziszerszám gyermekek és illetéktelen személyek kezébe ne kerüljön. A nem tapasztalt felhasználók kezében lévő elektromos eszközök veszélyesek lehetnek. A szerszámokat száraz és biztonságos helyen tárolja.
- Becsületesen tartsa a szerszámokat jó állapotban. Rendszeresen ellenőrizze a mozgó alkatrészek beállításait és mobilitását. Ellenőrizze a védőburkolatok vagy egyéb alkatrészek károsodását, amelyek veszélyeztethetik az elektromos kéziszerszám biztonságos működését. Ha az eszköz sérült, javítsa meg a következő használat előtt. Sok sérülést az elektromos kéziszerszám nem megfelelő karbantartása okoz.
- A vágószerszámokat élesen és tisztán tartsa. A gondosan karbantartott és élesített eszközök megkönnyítik a munkavégzést, csökkentik a sérülésveszélyt és jobb dolgozni velük. A használati útmutatóban vagy az ajánlott importőrön kívüli kiegészítők használata kárt okozhat az eszközön és sérülést okozhat.
- Szerszámok, tartozékok, szerszámok stb. az utasításoknak megfelelően és a speciális szerszámokhoz előírt módon, a munkafeltételek és a végrehajtandó munkatípusok figyelembevételével. A szerszámok felhasználása más célokra veszélyes helyzetekhez vezethet.

5) SZOLGALTATÁS:

- Az elektromos kéziszerszám javítását csak szakképzett javítóműhely végezze. Csak ugyanazokat a pótalkatrészeket lehet használni. Ez biztosítja az elektromos kéziszerszám biztonságának fenntartását.

BIZTONSÁGI UTASÍTÁSOK AZ ELEKTROMOS KULTIVÁTORHOZ

- Olvassa el figyelmesen ezeket az utasításokat. Ismerje meg a vezérlőelemeket és a kormánykar helyes használatát.
- A terméket nem szabad olyan személyeknek (beleértve a gyermekeket) használni, akiknek fizikai vagy mentális fogyatékosága vagy tapasztalata van és ismeretek hiánya megakadályozza a termék biztonságos használatát, kivéve, ha a biztonságért felelős személy felügyeli vagy utasítja a készüléket. Óvakodjon a gyermekektől, és győződjön meg arról, hogy nem játszanak a termékkel.
- Soha ne engedje, hogy a kultivátort gyermekek vagy olyan személyek használják, akik nem ismeri ezt a használati útmutatót.
- Az elektromos kultivátor használata közben senki sem tartózkodhat 3 méteres körzetben.
- Az üzemeltető vagy a felhasználó felelős a balesetekért és más személyek által okozott károkért, vagy a vagyonukért.
- Az elektromos kultivátort csak nappali vagy jó mesterséges megvilágításban szabad használni.
- Ne dolgozzon az elektromos kultivátor, ha mezítláb vagy nyitott szandált visel. Munka közben mindig viseljen erős cipőt és hosszú nadrágot.
- Alaposan ellenőrizze a helyszínt ahol dolgozni fog és távolítsa el az esetleges tárgyakat, amelyeket a gép eldobhat.
- Használat előtt mindig szemrevételezéssel ellenőrizze a pengék kopását vagy sérüléseit. Az egyensúly fenntartása érdekében cserélje ki a kopott vagy sérült elemeket és csavarokat a készletben.
- Mindig tartson határozott álláspontot a lejtőn, és ne dolgozzon a meredek lejtőn.
- Ne fusson munka közben, inkább gyalogoljon.
- Legyen óvatos a motor indításakor, és kövesse a gyártó utasításait, betartva biztonságos távolságot a lábak és a pengék között.
- Ne nyúljon kézzel vagy lábbal a forgó alkatrészek alá vagy közé.
- Soha ne emelje vagy vigye a gépet, amikor a motor fut.
- Ne végezzen semmilyen változtatást az eszközön. A jogosulatlan változások hátrányosan befolyásolhatják a készülék biztonsága, fokozott zajt és rezgést eredményezve.

-Kapcsolja ki az elektromos kormányberendezést és húzza ki a hálózati csatlakozót:

- a) minden alkalommal, amikor eltávolodik a berendezéstől,
- b) ha eltávolítja a szennyeződést mely gátolja a berendezést,
- c) amikor megvizsgál, tisztít vagy valami mást végez a berendezésen (javítás),
- d) ha rendellenesen rezegni kezd (azonnal ellenőrizze).

- Ellenőrizze és tartsa fenn az anyák és csavarok szorosságát, és biztosítsa a gép biztonságos működését.
- Biztonsági okokból cserélje ki a kopott vagy sérült alkatrészeket.

ÖSSZESZERELÉS

SZÉTCSOMAGOLÁS

- Óvatosan csomagolja ki a gépet a dobozból.
- Ellenőrizze a csomag tartalmát, és lépjen kapcsolatba a forgalmazóval vagy a gyártóval, ha valamelyik alkatrész hiányzik vagy sérült.
- Ne dobja ki a csomagolóanyagokat mindaddig, amíg a csomagolás tartalmát nem ellenőrizték.
- Soha ne hagyjon csomagolóanyagokat (pl. műanyag zacskók, gemkapcsok stb.) a gyermekek közvetlen közelében, és ne engedje, hogy velük játsszanak. Nyelés vagy fulladás veszélye áll fenn.
- A csomagolóanyagokat környezetbarát módon ártalmatlanítsa, a vonatkozó előírásoknak megfelelően.
- Kétség esetén ne használja a gépet, és vegye fel a kapcsolatot egy hivatalos szervizközponttal.

A CSOMAG TARTALMA

- Motor fedél kapasztó pengékkel és tartó ívekkel.
- Jobb fogantyú reteszelőgombbal és kábelrögzítő bilincssel.
- Bal fogantyú.
- Műanyag keresztrúd.

- Szerelőszerszámok, kábelbilincsek.
- Használati útmutató.

ÖSSZESZERELÉS

- A telepítés megkezdése előtt kapcsolja ki a készüléket, húzza ki a hálózati csatlakozót a fali aljzatból, és biztosítsa a véletlen bekapcsolódástól.
- A tápkábel csatlakoztatásakor ügyeljen különösen arra, hogy ne sérüljön meg.
 1. Rögzítse a tápkábel tartókapcsait a jobb fogantyúhoz (1a).
 2. Csúsztassa a fogantyúkat (1a, 1b) a műanyag kereszttartó megfelelő nyílásaiba (3), és csavarja be őket a mellékelt csavarokkal.
 3. Vezesse a tápkábelt a műanyag kereszttartó megfelelő nyílásán (3).
 4. Rögzítse a már összeszerelt részt (fogantyúk (1a, 1b) és műanyag kereszttartó (3)) a tartóívhez (5).
 5. Helyezze be a rögzítőcsavarokat a megfelelő nyílásokba, és húzza meg őket a szárnyas anyákkal (4).
 6. Csatlakoztassa a tápkábelt a tartókonzolhoz (5) a tápkábel bilincseivel (6).



**SÉRÜLÉS
VESZÉLYE!**

Addig ne csatlakoztassa az elektromos kultivátort a tápegységhez, amíg az nincs teljesen összeszerelve. Ezek óvintézkedések figyelmen kívül hagyása véletlen bekapcsolást és súlyos sérüléseket okozhat.

HASZNÁLAT

- Minden használat előtt ellenőrizze, hogy a hosszabbító kábel nem mutat-e sérüléseket vagy öregedést, és hogy elég erős-e ahhoz, hogy a készülék táplálásához szükséges energiát hordozza. Az alulméretezett hosszabbító kábel a tápfeszültség csökkenését okozza, az energiafogyasztás csökkenését és a túlmelegedést okozva. A tápkábelek teljes hossza nem haladhatja meg a 40 métert, mivel ennek a távolságnak a túllépése az elektromotor teljesítményének csökkenéséhez vezet. A tápkábel keresztmetszetének 3 x 1,5 mm²-nek kell lennie. Cserélje ki a hosszabbító kábelt, ha repedezett, kopott vagy egyéb módon sérült. A sérült tápkábelt csak a gyártó vagy a hivatalos szerviz cserélheti ki. Ha a kultivátort sérült tápkábelrel vagy hosszabbítóval köti össze az áramforrással, majd megérinti azt a helyet, ahol a szigetelés megsérült, mielőtt a kultivátort leválasztják az áramforrásról, akkor fennáll az áramütés veszélye.
- Ellenőrizze a kaplapátok állapotát és ellenőrizze, hogy az összes menetes csatlakozás szorosan meg van-e szorítva. Ha a pengék tompák, akkor csiszolja meg vagy cserélje ki őket. Ha szükséges, vegye fel a kapcsolatot egy hivatalos szervizközponttal.

BEKAPCSOLÁS

Megjegyzés! A kultivátor bekapcsolása előtt ellenőrizze, hogy a pengék nem érnek semmilyen tárgyat, és szabadon mozoghatnak. Mindkét kezével tartsa szorosan a gépet. Soha ne dolgozzon egy kézzel a kultivátorral.

- Tartsa távol a kezét és a lábát a pengektől.

1. Helyezze be a dugót a hosszabbító kábel csatlakozójába.
2. Csatlakoztassa a hosszabbító kábel másik végét az áramforráshoz.
3. Erősen fogja meg az elektromos kultivátort mindkét kezével a fogantyúkon. Nyomja meg a reteszelő gombot (13), és egyidejűleg nyomja meg és tartsa lenyomva az exponáló gombot (12). Engedje el a reteszelő gombot (13).

KIKAPCSOLÁS

1. A gép kikapcsolásához engedje el a kapcsolót (12).



A pengék néhány percig forognak a gép kikapcsolása után. Soha ne érintse meg a forgó pengéket. Soha ne hagyja felügyelet nélkül az elektromos kormányberendezést a munkafelületen. A munka megszakításakor mindig hagyja a gépet biztonságos helyen, és húzza ki a hálózatról.

HASZNOS TANÁCSOK



A munka megkezdése előtt vizsgálja meg a terepet és távolítsa el az esetleges tárgyakat, amelyeket a gép eldobhat.



Ismerkedjen meg a környezettel, és vigyázzon az esetleges kockázatokra, amelyeket a gép zaj miatt átélhet.



Soha ne engedje el a fogantyúkat munka közben.



Legyen nagyon óvatos, ha hátrafele jár. **Megbotolhat!**



Ha fennáll a csúszás veszélye, ha egy lejtőn dolgozik, akkor a berendezést egy kísérő személynek egy rúddal vagy kötéllal kell tartania. Az embernek az egység felett kell lennie a pengéktől megfelelő távolságban. Mindig keresztirányban dolgozzon lejtőn, soha ne fel és le. Az irány megváltoztatásakor mindig óvatosan járjon el.



Távolítsa el az elakadt tárgyakat megfelelő szerszámokkal. Karbantartási vagy javítási munkák elvégzése előtt húzza ki a készüléket a konnektorból és biztosítsa a véletlen bekapcsolódás ellen.



Soha ne emelje vagy vigye az elektromos kormányberendezést járó motor mellett.



Használat közben és közvetlenül használat után a pengék és a sebességváltó forró lehet! Karbantartási munkák során viseljen kesztyűt.



Soha ne hordja az elektromos kultivatort betonon, aszfalton stb. forgó kapaszókkal.

- Ne terhelje túl a készüléket!
- Ha a motor túlterhelt, a motor azonnal leáll. A gépet csak akkor lehet használni újra, miután teljesen lehűl.

- Ne tegyen további terhet a kultivátorra.
- Vigyázzon a hosszabbító kábellel, amikor a kormánykarral dolgozik. Vigyázzon, ne érintse meg a kábelt. Ügyeljen arra, hogy a hosszabbító kábelek soha ne kerüljenek érintkezésbe a szedőpengékkel. A felemelt pengék károsíthatják a hosszabbító kábel szigetelését, ami áramütést okozhat, ha a test egy részét és a szabadon lévő vezetőket megérinti, ha az áram alatt van.
- **FIGYELMEZTETÉS!** Ne használja a kultivátort föld alatti elektromos vagy telefonkábelek, csövek és tömlők közelében. Ha a kultivátor idegen tárgyat talál, azonnal kapcsolja ki. Várja meg, amíg a pengék leállnak, és ellenőrizze a sérüléseket. Ha szükséges, lépjen kapcsolatba egy hivatalos szervizközponttal. Ha a kultivátor erősen rezegni kezd, azonnal kapcsolja ki és keresse meg az okát. A rezgés általában a probléma jele.
- A túlzott vibráció tünetei bizsergés a kézben, vagy akár zsibbadás. Ebben az esetben rövidítse le a munkát, szakítsa meg elég hosszú szünetekkel, ossza szét több ember között, vagy ha a talajművelő tartósan használja, használjon speciális rezgésgátló kesztyűt.
- **FIGYELMEZTETÉS!** Az elektromos kultivátor fel- és/vagy előre tud ugrani, ha a pengék nagyon kemény vagy fagyos talajt érnek, vagy a talajban rejtett akadályok, mint például nagy kövek, gyökerek vagy csonkok.
- Ha a kultivátor mélyen ás és egy helyen marad, óvatosan mozgassa egy oldalról a másikra, amíg újra el nem kezd mozogni.

KARBANTARTÁS



SÉRÜLÉS VESZÉLYE!

Ne tisztítsa a pengeket, amikor a motor jár. Bármilyen ellenőrzési vagy karbantartási munka elvégzése előtt kapcsolja ki és húzza ki a készüléket a konnektorból, és biztosítsa a véletlen bekapcsolódás ellen. Csak az itt leírt karbantartási munkákat végezze el. A nem megfelelő munka károsíthatja a gépet, és ezáltal sérüléseket okozhat.



SÉRÜLÉS VESZÉLYE!

Használat közben és közvetlenül használat után a pengék és a sebességváltó forró lehet! Karbantartási munkák során viseljen kesztyűt.



A GÉP

KÁROSODÁSÁNAK VESZÉLYE!

Soha ne tisztítsa a gépet vízsugaras vagy magasnyomású mosóval. Minden használat után tisztítsa meg a gépet. A nem megfelelő tisztítás károsíthatja a gépet, vagy csökkentheti annak teljesítményét. Törölje le a készüléket enyhén nedves ruhával.

- Minden használat előtt ellenőrizze az eszköz működését. Ellenőrizze az összes csatlakozás szilárdságát és szükség esetén húzza meg.
- Ha valamely alkatrész megsérül vagy kopik, a saját biztonsága érdekében cserélje ki. A gép kopott vagy sérült részeit csak hivatalos szervizközpont vagy kereskedő cserélheti.
- Használjon kemény keféket vagy nedves ruhát a föld és a szennyeződés eltávolításához az erőátviteltől és a pengéktől.
- Tisztítsa meg a motor burkolatának szellőzőnyílásait, és távolítsa el a fűt és a törmeléket.
- A korrózió elkerülése érdekében a pengeket és a hajtótengelyt azonnal vékony olajréteggel törölje szárazra és tisztítsa meg.
- Ügyeljen arra, hogy eredeti Worcraft pótalkatrészeket használjon.

- A gyártás során kenőanyagot öntöttek a sebességváltóba. Az első évben nem szükséges ellenőrizni a kenőanyag-tartalmat, vagy kenőanyagot hozzáadni. A használati év után kövesse az alábbi utasításokat:

- A leeresztő csavar az erőátviteli fedél jobb oldalán található. A lefolyócsavarok eltávolítása előtt helyezze a kultivátort a bal oldalára, és tisztítsa meg az összes szennyeződést. Ha szükséges, távolítsa el a pengeket a dugócsavarhoz való jobb hozzáférés érdekében. Használjon megfelelő csavarkulcsot a dugók kilazításához. Adjon hozzá kb. 70 ml kenőanyagot. Ne töltse túl. Ha kész, helyezze vissza a leeresztő dugót a sebességváltóra.

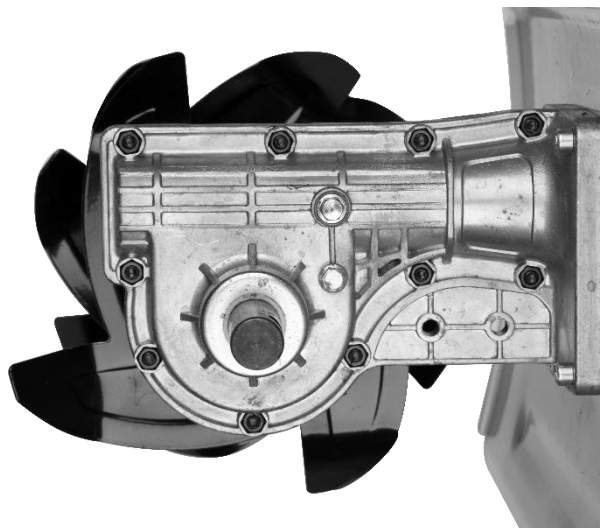

TÁROSÁS ÉS SZÁLLÍTÁS



SÉRÜLÉS VESZÉLYE!

Tárolás előtt kapcsolja ki az eszközt, húzza ki a hálózati csatlakozót és biztosítsa a véletlen bekapcsolódás ellen.



SÉRÜLÉS VESZÉLYE!

Tárolja a gépet úgy, hogy illetéktelen személyek ne használhassák azt. Ügyeljen arra, hogy a tárolt gép senkinek ne okozzon sérülést.



**A GÉP KÁROSODÁSÁNAK
VESZÉLYE!**

Ne tárolja a védetlen gépet nedves környezetben.

Tárolás előtt tisztítsa meg a gépet.

Tárolja száraz, jól szellőző helyen.

Szállításkor, ha lehetséges, használja az eredeti csomagolást.

PROBLÉMÁK MEGOLDÁSA



**SÉRÜLÉS
VESZÉLYE!**

A nem megfelelő javítás eredményeként a gép nem működik biztonságosan. Ez veszélyezteti Önt és környezetét. Gyakran ezek csak apró hibák, amelyek kudarchoz vezetnek. Általában könnyen eltávolíthatja őket. Először olvassa el az alábbi táblázatot, mielőtt felveszi a kapcsolatot egy hivatalos szervizzel vagy kereskedővel. Ez energiát és költségeket takarít meg.

PROBLÉMA	OKA	MEGOLDÁS
A GÉP NEM MŰKÖDIK	1. Nincs feszültség	1. Ellenőrizze az áramellátást, a csatlakozót és az aljzatot.
	2. Sérült gép	2. Vegye fel a kapcsolatot egy hivatalos szervizzel vagy kereskedővel.

KÖRNYEZETVÉDELEM



A termékeken vagy a kísérő dokumentumokon az áthúzott kerek szemétkosár szimbólum azt jelenti, hogy a használt elektromos és elektronikus termékeket nem szabad hozzáadni a szokásos háztartási hulladékhoz. A megfelelő ártalmatlanítás, hasznosítás és újrahasznosítás érdekében ezeket a termékeket ingyenesen szállíthatja a kijelölt gyűjtőhelyekre. Alternatív megoldásként egyes országokban a termékeket visszaadhatja a helyi kiskereskedőnek, ha ezzel egyenértékű új terméket vásárol. A termék megfelelő ártalmatlanításával segít megőrizni az értékes természeti erőforrásokat, és segít megelőzni a környezetre és az emberi egészségre gyakorolt esetleges negatív hatásokat, amelyek a nem megfelelő hulladékkezelés eredménye. További részletekért forduljon a helyi hatósághoz vagy a legközelebbi

gyűjtőhelyhez. Az ilyen típusú hulladék nem megfelelő ártalmatlanítása a nemzeti előírásoknak megfelelően bírságot szabhat ki.

WORCRAFT

POWER TOOLS

Garancialevél/Warranty

Modellszám:	Eladás dátuma:	Eladó aláírása és pecsétje:

Ügyfél neve (cég neve):	Ügyfél címje (Cég címje):

Az ügyfél az aláírásával megerősíti, hogy a készüléket bemutatták és elmagyarázták neki, hogy ismeri a gép üzemeltetésére és használatára vonatkozó utasításokat, valamint hogy a készülék teljesen volt neki kiadva.	Ügyfél aláírása:

Jegyzések a panszokról – jótálási javítások

A panasz elfogadásának dátuma:	A panasz befejezésének dátuma:	A panasz száma:	Aláírás az átvett jótálási javításról (Jegyzések a jogosulatlan panszról)	Serviztechnikus pecsétje:

Jótállás feltételek

- A szállító biztosítja a termék jótállását amely szerepel a garancialevelen a feltétellel, hogy a használat és tárolás összhangban lesz a feltételekkel és normákkal, valamint a használati utasítással. A garanciaidő az értékesítés időpontjától kezdődik.
A jótálási idő a töltőkre 12 hónap.
- A kiterjesztett garanciát 5 éves időszakra nyújtják a feltétellel, hogy a termék bevan írva a hoszab garancia termékek listájára, az utolsó használó a vevő, es nemlesz használva kereskedelmi célokra. A kiterjesztett jótállás rendszeres szervizellenőrzést igényel a szállító hivatalos szervizközpontjában.
- A garancia időtartama meghosszabbodik a termék garanciális idejével mikor a szervizközpontba volt javításba, és a jótállási lapon felvann jegyezve ez az idő. A jótállási igényt a fogyasztó igényelheti egy hivatalos szervizközpontban, a mellékelt "A" szervizközpont lista szerint. A "B" szervizközpontokba csak ojan termékeken végeznek javításokat amelyeket ott adtak ell. A szervizközpontok listáját rendszeresen frissítik a gyártók és az import oldalon: www.strendpro.sk.
- A Szervizközpontnak a törvényi határidőn belül jótállási javítást kell biztosítania. A panaszkezelés törvényes határideje a panasz kézhezvételét követő napon kezdődik
- Az ingyenes garanciális javítás nem alkalmazható a termék helytelen használatából eredő hibákra, az üzemeltetési utasítás okal elentétben, a nem megfelelő kezelésének, a gép mechanikai károsodásra, az általános mechanikai károsodásra amely általános használatkor keletkezik, az üzemeltető helytelen használatára, természeti katasztrófáknál, a termékkel való illetéktelen beavatkozásnál, a nem megfelelő pótalkatrészek használatánál a nem megfelelő tüzelőanyag használatnál és a látszólagos gépi túlterhelés következtében fellépő hibáknál a felső teljesítmény határ folyamatos túllépése miatt. Az üzemeltető által kezelhető, és a használati utasításban felsorolt tisztítási, karbantartási, gondoskodás és a beállítási munkák nem tartoznak a jótállás hatálya alá.
- Az alkatrészek kopásának elsősorban ojan alkatrészek kopása érthető mind: minden forgó és mozgó alkatrész, vágó rész és burkolat, kapcsok és ékek, fogaskerekek és ékszíjak, láncos fogaskerekek, súrlódás és tengelykapcsoló súrlódó felületek, gumiabroncs futófelületek és rutinszerű karbantartási alkatrészek, mint például: , hidraulikus és olajsűrűk, gyújtógyertyák, olaj- és hűtőfolyadék-kazetták
- A kiterjesztett garanciából kivannak hagyva olyan gépek és berendezések mentesített részeit, amelyeknél az adott gyártó rövidebb garanciát nyújt, mint maga a termék gyártója. Ez a kategória magában foglalja: akkumulátorok, izzók és hasonlók
- A garancia alá tartozó igények igénybevételéhez való jog a termék tulajdonosa, feltéve hogy ezt legkésőbb a jótállási időszak utolsó napján teszi meg.
- A követelések feldolgozása a Polgári Törvénykönyv és a Fogyasztóvédelmi Törvény vonatkozó rendelkezéseinek megfelelően történik.
- A meghosszabbított 5 éves garanciális feltételeknek megfelelő szervizellenőrzést csak rendszeres időközönként, a szállító hivatalos szervizközpontjában lehet elvégezni, és az egyes vizsgálatok közötti időszak nem haladhatja meg a 12 hónapot. Az első szervizvizsgálatot legkésőbb a termék értékesítésének napjától számított 12 hónapon belül kell elvégezni. A szervizvizsgálatokat a naptári év utolsó három és első két hónapjában szervizközpontok végzik. Minden szervizvizsgálatot fel kell jegyezni a jótállási jegyen a szervizközpont ellenőrzésének, aláírásának és bélyegzőjének dátumával. A szervizvizsgálat a gyártó által ajánlott gépellőrzést, a patronok és szűrők cseréjét, a kopott és sérült alkatrészek cseréjét, amelyek a más alkatrészek károsodását, kopását és a gép beállítását érinthetik. A szolgáltatási ellenőrzést és a felhasznált anyagot egy érvényes kiszolgálóközponti árlista szerint kell kiszámítani.

A panasz benyújtásakor a panaszolt köteles benyújtani egy tiszta és teljes terméket, a vásárlás igazolását, vagy egy kitöltött és megerősített garanciajegyet a panaszra. A kiterjesztett garancia esetén a szervizvizsgálatok és az egyes tőrak adozási dokumentumait rögzítik.
Ha a garanciális kártyán a meghosszabbított garanciális feltételek egyikének sem felel meg, a termék 2 év garanciát vállal.

A JÓTÁLLÁSON BELÜLI ÉS JÓTÁLLÁSON KÍVÜLI SZERVIZT A GYÁRTÓ FELHATALMAZOTT KÉPVISELŐJE VÉGI

A gyártó felhatalmazott képviselője: Slovakia Trend Export-Import s.r.o., Michalovská 87/1414, 073 01 Sobrance

Fax: (056) 652-2329 Tel: 0915 392 687 E-mail: servis@slovakia-trend.sk

MOTOSAPĂ/ MOTOCULTOR ELECTRIC**UTILIZARE**

- Motosapa electrică permite sfărâmarea și amestecarea solului în horticultură, pe zone cultivate mici și mijlocii, grădini de casă și pentru întreținerea zonelor verzi.
- Motosapa electrică nu este proiectată pentru a fi utilizată pe locuri de joacă publice, parcuri, centre sportive, pe drumuri, în agricultură sau silvicultură. Dispozitivul nu trebuie utilizat pentru spargerea pietrelor sau cosirea ierbii!

Folosiți dispozitivul numai în scopul prevăzut. Orice altă utilizare este considerată un caz de utilizare greșită. Utilizatorul / operatorul și nu producătorul va fi responsabil pentru orice daune sau vătămări cauzate de această utilizare necorespunzătoare. Rețineți că acest dispozitiv nu a fost proiectat pentru uz comercial sau industrial. Garanția nu se va aplica dacă dispozitivul este utilizat în scopuri comerciale, meșteșugărești industriale și alte activități similare.

DETALII TEHNICE

TENSIUNEA DE ALIMENTARE	230 V / 50 Hz
PUTERE	1 500 W
VITEZĂ MOTOR	28 500 rpm
LĂȚIME DE LUCRU	450 mm
ADÂNCIME DE LUCRU	180 mm
MATERIAL CUȚITE	metal
VITEZA DE ROTAȚIE A CUȚITELOR	200 rpm
NUMĂR CUȚITE	6
NIVEL DE PROTECȚIE	II























DETALII PRODUS

1a	Mâner drept cu buton de blocare și clema de fixare a cablului
1b	Mânerul stâng
2	Cablu de alimentare
3	Traversă din plastic
4	Piulițe și șuruburi fluture pentru fixarea mânerului
5	Arcul de sprijin
6	Clemă pentru cablul de alimentare
7	Găuri de ventilație
8	Capac motor
9	Cutie de viteze
10	Schimbatorul de viteze
11	Cuțite prășitoare
12	Piedică
13	Buton de blocare
14	Roți de transport

DESCRIEREA SIMBOLURILOR

- Motosapa electrică trebuie manipulată cu cea mai mare precauție. Din acest motiv, dispozitivul este etichetat și marcat pentru a avertiza operatorul cu privire la tipul de pericol.
 - Etichetele de avertizare și simbolurile fac parte din motosapă și nu se îndepărtează în nicio situație.
- AVERTIZARE:** Păstrați etichetele de avertizare curate și vizibile pe dispozitiv. Înlocuiți etichetele de avertizare dacă lipsesc sau sunt ilizibile.

- Semnificația fiecărei etichete și simbol este explicată în tabelul de mai jos.

	Purtați echipamente de protecție pentru ochi și urechi.
	Purtați pantofi rezistenți la alunecare atunci când lucrați.
	Citiți manualul utilizatorului.
	Purtați mănuși de protecție.
	Avertizare! Tensiune periculoasă! Risc de electrocutare.
	Există riscul de împrăștiere a unor obiecte, cum ar fi pietre mici care pot pune în pericol operatorul dispozitivului sau a persoanelor aflate în apropiere. Notă: Păstrați o distanță de siguranță față de dispozitivul în funcțiune.
	Avertisment privind pericolul de împiedicare.
	Pericol de rănire din cauza părților rotative ale dispozitivului.
	Nu atingeți cablu de alimentare sau prelungitor deteriorat.
	Risc de arsuri. Mențineți distanța față de piesele încinse ale dispozitivului.
	La efectuarea reparațiilor, motosapa nu are voie să fie conectată la o priză electrică.
	Nu lucrați în ploaie și nu lăsați dispozitivul în aer liber în condiții meteorologice umede.
	Nu atingeți părțile rotative ale dispozitivului.
	Protecție dublă de izolare II. Nu este necesară împământarea.
	Produsul respectă directivele europene aplicabile și metoda de evaluare a conformității acestor directive.
	Nu aruncați dispozitivul împreună cu deșeurile menajere. În schimb, contactați un centru de reciclare și reciclați într-un mod ecologic. Vă rugăm să protejați mediul înconjurător.
	Purtați îmbrăcăminte corespunzătoare.
	Pentru acest ambalaj a fost făcută o contribuție financiară pentru preluare și reciclarea ulterioară a acestuia.
	Produs reciclabil.
	Nivelul de putere acustică garantat.
	PERICOL! Pericol iminent pentru viață sau de vătămare gravă! Situatie iminentă periculoasă care poate duce la deces sau răni grave.
	AVERTIZARE! Pericol probabil pentru viață sau de vătămare gravă! Situatie în general periculoasă, care poate duce la răni grave.
	PRUDENȚĂ! Pericol de rănire! Situație periculoasă care poate duce la vătămare.
	ÎNȘTIINȚARE! Pericol de deteriorare a echipamentului! Situatie care poate duce la daune materiale.

INSTRUCȚIUNI GENERALE PRIVIND SIGURANȚA SCULELOR ELECTRICE

- **AVERTISMENT!** *Citiți toate avertismentele și toate instrucțiunile de siguranță. Nerespectarea avertismentelor și a instrucțiunilor poate provoca șocuri electrice, incendii și / sau vătămări grave.*

1) SIGURANȚA ZONEI DE LUCRU:

- Păstrați zona de lucru curată și bine luminată. Zonele aglomerate sau întunecate invită la accidente.
- Nu utilizați scule electrice în medii explozive, cum ar fi în prezența lichidelor, a gazelor sau a prafului inflamabil. Sculele electrice generează scânteii care pot aprinde praful sau fumul.
- Țineți copiii și trecătorii departe în timp ce folosiți sculele electrice. Distragerile vă pot face să pierdeți controlul.

2) SIGURANȚA ELECTRICĂ:

- Fișele sculei electrice trebuie să se potrivească cu priza. Nu modificați niciodată fișa în nici un fel. Nu utilizați nicio fișă de adaptare cu scule electrice împământate. Fișele nemodificate și prizele corespunzătoare vor reduce riscul de electrocutare.
- Evitați contactul corpului cu suprafețe împământate, cum ar fi conductele, radiatoarele, cuptoarele și frigiderul. Există un risc crescut de electrocutare dacă corpul dvs. este împământat.
- Nu expuneți sculele electrice la ploaie sau la condiții umede. Apa care intră într-o sculă electrică va crește riscul de electrocutare.
- Nu abuzați de cablu. Nu utilizați niciodată cablul pentru a transporta, trage sau scoate din priză scula electrică. Țineți cablul departe de căldură, ulei, muchii ascuțite sau componente în mișcare. Cablurile deteriorate sau încurcate cresc riscul de electrocutare.
- Când utilizați o sculă electrică în aer liber, utilizați un prelungitor adecvat pentru utilizare în exterior. Folosirea unui cablu adecvat pentru utilizarea în exterior reduce riscul de electrocutare.
- Dacă este inevitabilă utilizarea unei scule electrice într-o locație umedă, utilizați o sursă protejată de un dispozitiv de protecție reziduală (RCD). Utilizarea unui dispozitiv RCD reduce riscul de electrocutare

3) SIGURANȚA PERSONALĂ:

- Rămâneți vigilent, urmăriți ce faceți și folosiți bunul simț atunci când folosiți scule electrice. Nu utilizați o sculă electrică dacă sunteți obosit sau sub influența drogurilor, alcoolului sau medicamentelor. Un moment de neatenție în timpul funcționării sculelor electrice poate duce la vătămări grave.
- Folosiți echipament personal de protecție. Purtați întotdeauna protecție pentru ochi. Echipamentele de protecție cum ar fi masca de praf, încălțăminte anti-alunecare, casca sau căștile de protecție folosite în condiții adecvate vor reduce vătămrile corporale.
- Preveniți pornirea neintenționată. Asigurați-vă că întrerupătorul este în poziție oprită înainte de conectarea la sursa de alimentare și / sau acumulator, înainte de ridicarea sau transportul sculei. Transportarea sculelor electrice cu degetul pe comutator sau activarea sculelor electrice care au comutatorul poate duce la accidente.
- Înainte de a porni scula, scoateți orice cheie de reglare. O cheie atașată unei părți rotative a sculei electrice poate duce la vătămări corporale.
- Nu vă extindeți excesiv. Păstrați-vă echilibrul în orice moment. Acest lucru permite un control mai bun al sculei electrice în situații neașteptate.
- Îmbrăcați-vă corespunzător. Nu purtați haine largi sau bijuterii. Țineți părul, îmbrăcămintea și mănușile departe de componentele în mișcare. Hainele largi, bijuteriile sau părul lung pot fi prinse în părțile în mișcare.
- Dacă există dispozitive pentru conectare a instalațiilor de aspirare și colectare a prafului, asigurați-vă că acestea sunt conectate și utilizate corespunzător. Utilizarea colectării prafului poate reduce pericolele legate de praf.

4) UTILIZAREA ȘI ÎNGRIJIREA SCULEI ELECTRICE:

- Nu forțați scula electrică. Utilizați scula electrică corectă pentru aplicația dvs. Sculele electrice corecte vor face treaba mai bună și mai sigură la viteza pentru care au fost proiectate.
- Nu utilizați scula electrică dacă întrerupătorul nu o pornește sau nu o oprește. Orice scule electrice care nu

pot fi controlate cu comutatorul sunt periculoase și trebuie reparate.

- Deconectați fișa de la sursa de alimentare și / sau acumulatorul de la scula electrică înainte de a efectua reglaje, de a schimba accesoriile sau de a depozita sculele electrice. Astfel de măsuri preventive de siguranță reduc riscul de pornire accidentală a sculei electrice.

- Nu depozitați sculele electrice la îndemâna copiilor și nu permiteți persoanelor care nu cunosc sculele electrice sau aceste instrucțiuni să opereze scula electrică. Sculele electrice sunt periculoase în mâinile utilizatorilor neinstruiți.

- Întrețineți sculele electrice. Verificați nealinierea sau blocarea pieselor în mișcare, stricarea pieselor și orice altă situație care poate afecta funcționarea sculei electrice. Dacă este deteriorată, reparați mașina înainte de utilizare. Multe accidente sunt cauzate de scule electrice întreținute necorespunzător.

- Păstrați instrumentele de tăiere ascuțite și curate. Instrumentele de tăiere corect întreținute, cu muchii ascuțite de tăiere, sunt mai puțin susceptibile de a se bloca și sunt mai ușor de controlat.

- Folosiți scula electrică, accesoriile și burghiile, etc. în conformitate cu aceste instrucțiuni, luând în considerare condițiile de lucru și lucrările care trebuie efectuate. Utilizarea sculei electrice pentru operațiuni diferite de cele intenționate poate duce la o situație periculoasă.

5) SERVICE:

- Cereți ca scula dvs. electrică să fie reparată de o persoană calificată care folosește numai piese de schimb identice. Acest lucru va garanta menținerea siguranței sculelor electrice.

INSTRUCȚIUNI DE SIGURANȚĂ PENTRU MOTOSAPA ELECTRICĂ

- Citiți cu atenție aceste instrucțiuni. Familiarizați-vă cu butoanele de control și utilizarea corectă a motosapei.
- Acest aparat nu este destinat a fi utilizat de persoane (inclusiv copii) cu capacități fizice, senzoriale sau mentale limitate sau care nu au experiență și/sau cunoștințe, cu excepția cazului în care sunt supravegheate de o persoană responsabilă pentru siguranța lor sau atunci când primesc de la această persoană instrucțiuni despre modul în care se utilizează aparatul. Copiii trebuie supravegheați pentru a se asigura că aceștia nu se joacă cu dispozitivul.

- Nu permiteți niciodată manevrarea acestei motosape de către copii sau persoane care nu cunosc acest manual de instrucțiuni.

- În timpul utilizării acestei motosape, nu este permis accesul altor persoane sau animale la o distanță de **3 metri**.

- Operatorul sau utilizatorul este răspunzător pentru accidente și daune cauzate altor persoane sau daune materiale.

- Folosiți motosapa electrică numai la lumina zilei sau la lumina artificială bună.

- Nu lucrați cu motosapa electrică când sunteți desculți sau purtați sandale deschise. Atunci când lucrați purtați întotdeauna pantofi robusți și pantaloni lungi.

- Verificați cu atenție locul de utilizare și îndepărtați orice articole care ar putea fi aruncate de dispozitiv.

- Înainte de utilizare, inspectați întotdeauna vizual cuțitele dacă nu sunt uzate sau deteriorate. Pentru conservare, înlocuiți elementele uzate sau deteriorate și șuruburile din seturi.

- Asigurați-vă întotdeauna o poziție fermă în pante și nu folosiți motosapa pe pante abrupte.

- În timpul lucrului nu se apleacă ci se merge la pas.

- Aveți grijă la pornirea motorului și urmați instrucțiunile producătorului, tineți picioarele la distanță de cuțite.

- Nu atingeți părțile rotative în funcțiune cu mâinile sau picioarele.

- Nu ridicați și nu transportați dispozitivului în timp ce motorul este în funcțiune.

- În niciun caz, nu efectuați nicio modificare a dispozitivului. Modificările neautorizate pot afecta negativ siguranța dispozitivului și pot duce la creșterea zgomotului și a vibrațiilor.

- Opriti motosapa și scoateți ștecherul din priză:

a) de fiecare dată când vă îndepărtați de dispozitiv,

b) când doriți să eliminați murdăria care blochează dispozitivul,

c) în timpul inspecției, curățării sau efectuării altor acțiuni pe dispozitiv (repararea acestuia),

d) dacă începe să vibreze anormal (verificați imediat).

- Verificați și mențineți etanșitatea tuturor piulițelor și șuruburilor și asigurați funcționarea în siguranță a

dispozitivului.

- În scopul siguranței, înlocuiți piesele uzate sau deteriorate.

MONTARE

DESPACHETAREA

- Despachetați cu atenție motosapa din cutie.

- Verificați conținutul pachetului și contactați vânzătorul sau producătorul dacă piesele lipsesc sau sunt deteriorate.

- Nu aruncați materialele de ambalare până când nu a fost verificat conținutul pachetului.

- Nu lăsați niciodată materialele de ambalare (de ex. pungi de plastic, agrafe, etc.) în imediata apropiere a copiilor și nu îi lăsați să se joace cu acestea. Există riscul de înghițire sau de sufocare.

- Eliminați materialele de ambalare într-un mod ecologic, în conformitate cu reglementările aplicabile.

- Dacă aveți nelămuriri, nu folosiți dispozitivul și contactați un centru de service autorizat.

CONȚINUTUL PACHETULUI

- Capacul motorului cu lame de prindere și arc de susținere.

- Mâner drept cu buton de blocare și clema de fixare a cablului.

- Mânerul stâng.

- Bara transversală din plastic.

- Instrumente de montare, cleme de cablu.

- Manualul utilizatorului.

ASAMBLARE

- Înainte de a începe instalarea, opriți dispozitivul, deconectați mufa de la priza de perete și asigurați-l împotriva pornirii neintenționate

- Aveți grijă deosebită când fixați cablul de alimentare pentru a evita deteriorarea acestuia.

1. Atașați clemele de fixare a cablului de alimentare la mânerul drept (1a).

2. Glisați mânerul (1a, 1b) în orificiile corespunzătoare din compartimentul de plastic (3) și fixați cu șuruburile furnizate.

3. Ghidați cablul de alimentare prin orificiul corespunzător din compartimentul de plastic (3).

4. Atașați partea deja asamblată (mânerul (1a, 1b) și cruce de plastic (3) la arcul de sprijin (5).

5. Introduceți șuruburile de fixare în orificiile corespunzătoare și strângeți-le cu piulițele fluture (4).

6. Folosiți clemele cablurilor de alimentare (6) pentru a fixa cablul de alimentare la suportul de susținere (5).



**PERICOL DE
ACCIDENTARE!**

Nu conectați motosapa electrică la sursa de alimentare dacă nu este complet asamblată. Nerespectarea acestei precauții poate duce la pornirea accidentală și la posibile răni grave.

OPERARE

- Înainte de fiecare utilizare, verificați dacă cablul de extensie nu prezintă semne de deteriorare sau îmbătrânire și că este suficient de puternic pentru a transporta puterea necesară pentru a alimenta dispozitivul. Un cablu de extensie subdimensionat va determina o scădere a tensiunii de alimentare, ceea ce duce la o scădere a puterii și supraîncălzire. Lungimea totală a cablurilor de alimentare nu trebuie să depășească 40 de metri, deoarece depășirea acestei distanțe duce la reducerea puterii motorului electric. Cablul de alimentare trebuie să aibă o secțiune de 3 x 1,5 mm². Înlocuiți cablul de extensie dacă este crăpat, rupt sau deteriorat. Un cablu de alimentare deteriorat poate fi înlocuit doar de către producător sau de un centru de service autorizat. Dacă conectați cultivatorul la o sursă de alimentare cu un cablu de alimentare deteriorat sau un prelungitor, apoi atingeți punctul în care izolația este deteriorată înainte ca decoltatorul să fie deconectat de la sursa de energie, vă supuneți riscului de electrocutare.

- Verificați starea cuțitelor prășitoare și asigurați-vă că toate conexiunile filetate sunt strânse. Dacă lamele sunt tocite sau sfâșiate, înlocuiți-le. Dacă este necesar, contactați un service autorizat.

PORNIREA

Notă! Înainte de a porni motosapa, asigurați-vă că lamele nu ating niciun obiect străin și că se pot mișca liber. Țineți dispozitivul ferm cu ambele mâini. Nu operați dispozitivul cu o singură mână.

- Țineți mâinile și picioarele la distanță de cuțitele prășitoare.

1. Introduceți ștecherul de rețea în conectorul cablului prelungitor.
2. Conectați celălalt capăt al cablului prelungitor la o sursă de alimentare.
3. Prindeți motosapa electrică ferm de mână cu ambele mâini. Apăsați butonul de blocare (13) și simultan apăsați și mențineți apăsat butonul de pedică (12). Eliberați butonul de blocare (13).

OPRIREA

1. Opriți mașina prin eliberarea pedicii (12).



PERICOL DE ACCIDENTARE!

Cuțitele prășitoare se vor roti câteva minute după oprirea mașinii. Nu atingeți niciodată cuțitele prășitoare.

- Nu lăsați niciodată motosapa electrică nesupravegheată pe suprafața de lucru. Lăsați întotdeauna dispozitivul într-un loc sigur și deconectați-l de la sursa de alimentare când întrerupeți lucrul.

SFATURI UTILE



PERICOL DE ACCIDENTARE!

Înainte de a începe lucrul, inspectați terenul și îndepărtați orice obiecte care ar putea fi aruncate de motosapă.



PERICOL DE ACCIDENTARE!

Familiarizați-vă cu împrejurimile și acordați atenție posibilelor riscuri pe care le puteți auzi din cauza zgomotului dispozitivului.



PERICOL DE ACCIDENTARE!

Nu lăsați din mâini mânerul în timpul lucrului.



PERICOL DE ACCIDENTARE!

Fiți extrem de atent când mergeți cu spatele. **S-ar putea să vă împiedicați!**



PERICOL DE ACCIDENTARE!

Dacă există riscul de alunecare atunci când lucrați în pantă, echipamentul trebuie să ținut de o persoană însoțitoare și fixat de un stâlp sau o frânghie. Persoana trebuie să se afle deasupra dispozitivului la o distanță suficientă de cuțite. Lucrați întotdeauna perpendicular pe pantă. La modificarea direcției de mers și în pante este necesară o atenție sporită.



PERICOL DE ACCIDENTARE!

Îndepărtați obiectele blocate cu instrumente adecvate. Înainte de a efectua orice lucrări de întreținere sau reparații, deconectați dispozitivul și asigurați-l de pornirea neintenționată.



PERICOL DE ACCIDENTARE!

- Nu ridicați și nu transportați dispozitivului în timp ce motorul este în funcțiune.



**PERICOL DE
ACCIDENTARE!**



**Pericol de deteriorare
echipament!**

În timpul utilizării și imediat după utilizare, cuțitele și cutia de viteze pot fi calde! Purtați mănuși atunci când efectuați lucrări de întreținere.

Nu deplasați niciodată motosapa electrică pe beton, asfalt, etc., cu cuțitele prășitoare în funcțiune.

- Nu supraîncărcați dispozitivul!
- Dacă motorul este supraîncărcat, se va opri imediat. Dispozitivul nu poate fi utilizată până nu s-a răcit complet.
- Nu adăugați nicio sarcină suplimentară pe motocultor.
- Aveți grijă cu cablul prelungitor când lucrați cu motosapa. Aveți grijă să nu atingeți cablul. Asigurați-vă că cablurile prelungitoare nu vin niciodată în contact cu cuțitele prășitoare. Acestea ar putea deteriora izolarea cablului prelungitor, ceea ce poate duce la riscul de electrocutare la atingerea unei părți a corpului și a firului expus dacă este sub tensiune.
- **AVERTIZARE!** Nu folosiți motosapa lângă cabluri electrice sau telefonice subterane, conducte și furtunuri. Dacă dispozitivul întâlnește un obiect străin, opriți-l imediat. Așteptați oprirea cșitelor și verificați dacă există daune. Dacă este necesar, contactați un centru de service autorizat înainte de a continua. Dacă cultivatorul începe să vibreze excesiv, opriți-l imediat și căutați cauza. Vibrația semnalează de obicei o problemă.
- Simptomele vibrațiilor excesive reprezintă senzația de furnicături la mâini sau chiar amorțeală. În acest caz, scurtați lucrul, întrerupeți-l cu pauze suficient de lungi, distribuiți-l între mai multe persoane sau, în cazul utilizării pe termen lung a motocultorului, folosiți mănuși speciale anti-vibrații.
- **PRUDENȚĂ!** Motocultorul electric poate sări în sus și / sau înainte dacă cuțitele lovesc sol foarte tare sau înghețat, sau obstacole ascunse în pământ, cum ar fi pietre mari, rădăcini sau cioturi.
- Dacă dispozitivul săpă adânc și rămâne într-un singur loc, balansează-l ușor dintr-o parte în alta până când începe să avanseze din nou.

ÎNȚREȚINEREA



**PERICOL DE
ACCIDENTARE!**



**PERICOL DE
ACCIDENTARE!**



**Pericol de
deteriorare
echipament!**

Nu curățați cuțitele când motorul este în funcțiune. Înainte de a efectua lucrări de inspecție sau de întreținere, opriți și deconectați aparatul și asigurați-l de pornirea neintenționată. Efectuați numai lucrările de întreținere descrise aici. Acțiuni necorespunzătoare pot duce la deteriorarea dispozitivului dar și la răniri.

În timpul utilizării și imediat după utilizare, lamele și motorul pot fi calde! Purtați mănuși atunci când efectuați lucrări de întreținere.

Nu curățați niciodată dispozitivul cu jet de apă puternic sau cu apă sub înaltă presiune.

Curățați mașina după fiecare utilizare. Curățarea necorespunzătoare poate deteriora mașina sau reduce performanțele acesteia.

Ștergeți mașina cu o cârpă ușor umedă.

- Efectuați o verificare vizuală a funcționării dispozitivului înainte de fiecare utilizare. Verificați, de asemenea, rezistența tuturor conexiunilor și strângeți dacă este necesar.
- În caz de deteriorare sau uzură a unei componente, înlocuiți-o pentru siguranța dvs. Piesele uzate sau deteriorate ale dispozitivului pot fi înlocuite numai de un atelier service sau un vânzător autorizat.
- Folosiți o perie rigidă sau o cârpă umedă pentru a îndepărta solul și murdăria de pe transmisie și cuțite.
- Curățați aerisirile de pe capacul motorului și îndepărtați reziduurile de iarbă și impuritățile.
- Imediat după curățarea cuțitelor și a aparatului ștergeți-l și aplicați un strat subțire de ulei pentru a preveni coroziunea.

- Asigurați-vă că folosiți piese de schimb autentice marca Worcraft.

- În timpul producției a fost introdus lubrifiant în cutia de viteze. În primul an de utilizare, nu este necesară verificarea conținutului de lubrifiant sau adăugării acestuia. După primul an de utilizare, urmați instrucțiunile de mai jos:

- Șurubul de golire este situat în partea dreaptă a capacului de transmisie. Înainte de a scoate dopurile de scurgere, așezați cultivatorul pe partea stângă și curățați toată murdăria. Dacă este necesar, îndepărtați cuțitele pentru un acces mai bun la șurubul dopului. Folosiți o cheie adecvată pentru a slăbi dopurile. Se adaugă aproximativ 70 ml de lubrifiant. Nu supraîncărcați. După ce ați terminat, reinstalați dopul de golire pe transmisie.

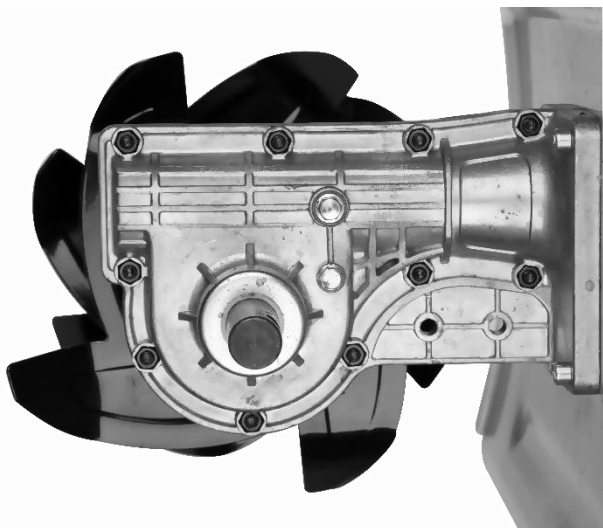

DEPOZITARE ȘI TRANSPORT



**PERICOL DE
ACCIDENTARE!**

Înainte de a-l depozita, opriți dispozitivul, deconectați ștecherul de alimentare și asigurați-l împotriva pornirii neintenționată.



**PERICOL DE
ACCIDENTARE!**

Depozitați dispozitivul astfel încât persoanele neautorizate să nu îl poată folosi. Asigurați-vă că motosapa depozitată nu poate răni pe nimeni.



**Pericol de deteriorare
echipament!**

Nu depozitați motosapa neacoperită într-un mediu umed. Curățați motosapa înainte de depozitare.

Depozitați aparatul într-o încăpere uscată și bine ventilată.

În timpul transportului, utilizați ambalajul original dacă este posibil.

PLAN DE CĂUTARE A ERORILOR



**PERICOL DE
ACCIDENTARE!**

Reparații necorespunzătoare pot duce la nefuncționarea în siguranță a dispozitivului. Acest lucru vă pune în pericol pe dvs. și pe cei din jur. Adesea, acestea sunt doar erori minore care duc la nefuncționare. De obicei, le puteți elimina cu ușurință singur. În primul rând, vă rugăm să consultați tabelul următor înainte de a contacta atelier service sau un vânzător autorizat. Acest pas vă poate economisi efort și cheltuieli.

DEFECȚIUNE	CAUZE POSIBILE	REMEDIERE
MOTORUL NU PORNEȘTE	1. Lipsă curent	1. Verificați ștecherul, cablul și priza
	2. Dispozitiv deteriorat	2. Contactați un atelier service sau un vânzător autorizat.

PROTEJAREA MEDIULUI



Eliminarea corectă a acestui produs: Acest marcaj indicat pe produs și în literatura de specialitate indică că acest tip de produs nu trebuie eliminat împreună cu deșeurile menajere la sfârșitul duratei de viață a acestuia, pentru a preveni posibilele daune asupra mediului sau sănătății umane. Prin urmare, clienții sunt invitați să asigure eliminarea corectă, diferențiind acest produs de alte tipuri de deșeurii și să îl recicleze în mod responsabil, pentru a reutiliza aceste componente. Prin urmare, clientul este invitat să contacteze biroul local al furnizorului pentru informații relative la colectarea diferențiată și reciclarea acestui tip de produs.

WORCRAFT

POWER TOOLS

Lista de garanție / Warranty

Numărul de fabricație:	Data vânzării:	Semnătura și ștampila vânzătorului:

Numele clientului (denumirea firmei):	Adresa clientului (sediul firmei):

Clientul prin semnătura sa confirmă, că instalația i-a fost prezentată și explicată, că a fost încunoștințat cu modul de folosire, punerea în funcțiune a mașinii și utilizare, și că instalația i-a fost eliberată (predată) completă.	Semnătura clientului:

Note despre reparații – reparații de garanție

Data primirii reclamației:	Data de sfârșit al reclamației:	Numărul de evidență a reclamației:	Semnătura de reparație garantată (nota despre reparația nexecutată)	Ștampila tehnicianului serviciului:

Condițiile de garanție

- Furnizorul oferă pentru acest produs perioada de garanție menționată în această listă de garanție cu respectarea condițiilor modului de utilizare și depozitare a produsului, corespunzător cu condițiile și normele în vigoare, în sensul indicațiilor de utilizare. Perioada de garanție începe la data vânzării produsului. Garanția pentru baterii este de 12 luni.
- Perioada de garanție prelungită de 5 ani se acordă clienților pentru produsul trecut în tabelul produselor cu garanția prezentată. Ultimul client este consumatorul, în condițiile că produsul nu va fi folosit ca obiect de comerț. Perioada prelungită este condiționată de control reglementar la centre de servicii autorizate ale furnizorului.
- Perioada de garanție se prelungește cu timpul cât a fost produsul în reparații de garanție. Această condiție este consemnată și în tabelul de reparații garantate. Beneficiarul poate revendica dreptul la asigurarea reparației la unul din centre de servis autorizat conform tabelului anexă „A” – centre de serviciu. Centre de serviciu „B” execută reparații de garanție numai la produsele, care au fost vândute la centrele lor de desfacere. Tabelul centrelor de serviciu este actualizat regulat la vânzatori, cât și pe siteul de import: www.strendpro.sk.
- Centrul de servicii este obligat să asigure reparația în termen stabilit de lege. Termenul stabilit de lege pentru rezolvarea reclamației începe cu ziua următoare după data de primire a reclamației de centru de servicii.
- Reparația garantată fără plată poate nu fi revendicată când este vorba despre defecțiuni care au fost produse de folosirea produsului contrar prevederilor din indicațiile de utilizare, manipulare necorespunzătoare, defectarea mecanică curentă, uzura produsă de funcționarea mașinii, din vina deservirii, dezastru nestăvilit, intervenție neîndreptătită în produs, defecțiuni pricinuite de folosirea pieselor necorespunzătoare, carburanților necorespunzători și supraîncărcarea mașinii ca urmare a depășirii continue a limitei superioare de randament. Lucrările de curățire, întreținere curentă, repararea sau reglarea instalației, care poate executată de deservirea și sunt cuprinse în indicații de utilizare, nu fac parte din prevederile garanției.
- Drept uzura curentă a pieselor se consideră uzura principală: a tuturor pieselor rotative și în mișcare, părților de tăiere și capacelor, șuruburilor tăietoare și pironului, curelelor de transmisie, transmisie în lanț, suprafeții de frecare a frânelor și ambreaj, dezenul anvelopelor și piesele de întreținere curentă cum sunt: filtre de aer, hidraulice și de ulei, lumânări de aprindere, rezervoare de ulei și de răcire.
- Din garanția prelungită sunt scoase părțile mașinilor și instalației pentru care producătorul concret al acestor piese acordă garanția mai scurtă decât furnizorul pentru fiecare produs în care sunt montate. Din această categorie fac parte: acumulatele, becurile și etc.
- Dreptul de aplicare a revendicării rezultat din garanție are proprietarul produsului, dacă face acest lucru cel târziu în ultima zi a perioadei de garanție.
- La rezolvarea reclamațiilor se procedează conform prevederilor corespunzătoare ale Codului comercial și Legii de protecție a consumatorului.
- Controlul de servicii, care constituie condiția garanției prelungite de 5 ani poate fi efectuat numai în centrul de servicii autorizat al furnizorului, în intervale regulate; perioada între două controale nu poate depăși 12 luni. Primul control de servicii trebuie făcut cel târziu 12 luni de la data vânzării produsului. Controlul serviciilor efectuează centrele de servicii în perioada ultimelor trei luni și primelor două luni anului calendaristic. Fiecare control de servicii trebuie înregistrat în această listă de garanție cu introducerea datei controlului, semnătura și ștampila serviciului de control. Prin controlul serviciilor se înțelege controlul mașinii, înlocuirea materialului de umplură și filtrelor conform recomandării producătorului, înlocuire pieselor uzate și defecte, cât și reglarea proprie a mașinii. Randamentul controlului de servicii și materialul folosit se stabilește conform tarifului valabil al centrului de servicii.

La aplicarea reclamației reclamantul este obligat să preînteze pe lângă reclamație produsul complet și curat, documentul de cumpărare sau lista de garanție completată și confirmată. În cazul garanției prelungite înregistrări ale controlului de servicii și documentele de impoyit pentru fiecare control. În cazul neîndeplinirii a vreunei condiții garanției prelungite cuprinse în această listă de garanție, se acorda pentru produs perioada de garanție de 2 ani.

SERVICE ÎN GARANȚIE ȘI POSTGARANȚIE ESTE EFECTUAT DE CĂTRE REPREZENTANTUL AUTORIZAT AL PRODUCĂTORULUI

Reprezentantul împuternicit al producătorului: Slovakia Trend Export-Import s.r.o., Michalovská 87/1414, 073 01 Sobrance

Fax: (056) 652-2329 Tel: 0915 392 687 E-mail: servis@slovakia-trend.sk

ELECTRIC TILLER/CULTIVATOR

OPERATING

- The electric tiller is designed for soil loosening and tillage in horticulture on small to medium-sized cultivated areas, home gardens and for the maintenance of green areas.
- The electric tiller is not designed for use on public playgrounds, parks, sports centers, on the road, in agriculture or forestry. The machine must not be used for breaking stones or plowing grass!

Use the device only for its intended purpose. Any other use is considered a case of misuse. The user / operator and not the manufacturer will be responsible for any damage or injury caused by this misuse. Please note that this device has not been designed for commercial or industrial use. The warranty will not be valid if the equipment is used for commercial, industrial or similar purposes.

TECHNICAL SPECIFICATIONS

VOLTAGE/ FREQUENCY	230 V / 50 Hz
POWER	1 500 W
NO LOAD SPEED	28 500 rpm
WORKING WIDTH	450 mm
WORKING DEPTH	180 mm
BLADE MATERIAL	metal
BLADES TURN SPEED	200 rpm
NUMBER OF BLADES	6
PROTECTION CLASS	II



















PARTS OF THE PRODUCT

1a	Right handle with locking button and strain relief mechanism for extension cable
1b	Left Handle
2	Power cable
3	Plastic cross-plate
4	Wing nuts and screws for fixing the handle
5	Support arch
6	Power cord clamp
7	Ventilation holes
8	Engine housing
9	Gearbox
10	Drive shaft
11	Blades
12	Trigger
13	Lock button
14	Transport wheels

EXPLANATION OF SYMBOLS

- The electric tiller must be handled with utmost caution. For this reason, the machine is labeled and marked to alert the operator on the type of hazard.
 - Warning labels and symbols are part of the machine and must not be removed under any circumstances.
- WARNING:** Keep the warning labels clean and visible on the machine. Replace the warning labels if they are missing or illegible.

- The meaning of each label and symbol is explained in the table below.

	Wear eye and hearing protection.
	Wear slip resistant shoes when working.
	Read the user's manual.
	Wear safety gloves.
	Warning! Dangerous voltage! Risk of electric shock.
	There is a risk of discarding objects such as e.g. small stones that can endanger the operator or other people. Attention: Keep a safe distance from the device during operation.
	Warning of tripping hazard.
	Risk of injury due to rotating parts of the machine.
	Do not touch a damaged power cord or extension cord.
	Risk of burns. Keep away from hot machine parts.
	When performing repairs, the machine must not be plugged into an electrical outlet.
	Do not work in rain and do not leave the device outdoors in wet weather conditions.
	Do not reach into the rotating parts of the machine.
	Double insulation protection II. No grounding required.
	The product complies with the applicable European directives and the conformity assessment method of these directives has been implemented.
	Do not dispose together with normal household waste. Instead, contact a recycling center and recycle in an environmentally friendly way. Please take care and protect the environment.
	Wear tight-fitting clothing.
	A financial contribution for the take-back and its further recycling was paid for this packaging.
	Recyclable product.
	Guaranteed sound power level.
	DANGER! Imminent danger to life or injury! Immediately hazardous situation which results in death or serious injury.
	WARNING! Probable danger to life or injury! Generally dangerous situation, which can result in serious injuries.
	CAUTION! Danger of injury! Dangerous situation which may result in injury.
	NOTICE! Risk of equipment damage! Situation that may result in property damage.

GENERAL SAFETY INSTRUCTIONS

- **WARNING! Make sure that you read the safety instructions, labels and technical data provided with this electric tool. Failure to do this may result in the risk of electric shock, fire and/or serious injury.**

1) OPERATIONAL SAFETY:

- The workplace shall be clean and properly illuminated. Accidents are likely to happen in dark and messy places.
- Do not use the electric tool in areas with the risk of explosion or the presence of flammable liquids, gases or dust. The electric device might generate sparks that could ignite the dust or fumes.
- When using the electric tool, keep the children and other people out of the area. If you will be disturbed, you might lose control over the device.

2) ELECTRICAL SAFETY

- Pins of the electric plug shall be compatible with the socket. Never modify the electric cable by any means. If the plug of the tool has the earth pin, never connect it through a two-way adaptor or other adaptors. Undamaged plugs and sockets lower the risk of electric shock. Damaged or tangled cables increase the risk of electric shock. If the cable is damaged, it shall be replaced with similar cable that can be obtained from the manufacturer or their sales representative.
- Body of the operator shall not touch grounded objects like pipeline, central heating device, cookers or fridges. If your body is connected to the ground, the risk of electric shock is higher.
- Keep the electric tool away from rain, humidity or water. Never touch the electric tool with wet hands. Never wash the electric tool in running tap water and never dip it into water.
- The cable shall not be overstretched. Never unplug the electric tool by pulling out the cable. Keep the cable away from warm objects, oil, sharp edges or moving parts. Damaged or tangled cables increase the risk of electric shock.
- Never work with the tool with damaged cable or plug, or if it has fallen to the ground and was damaged.
- When using the tool outside, use the extension cable suitable for external use. Doing so lowers the risk of electric shock.
- If you use the electric tool in wet areas, please use the power supply protected by residual-current device. Residual-current device decreases the risk of electric shock. Term "residual-current device" has an equivalent term "ground fault circuit interrupter" or "earth leakage circuit breaker".
- Hold the electric tool by the insulated areas intended for that, since the tool might meet with cutting or drilling tools with hidden conductor or own cable.

3) PERSONAL SAFETY

- Please be careful when using the electric tool, pay the maximum attention to your work. Concentrate on the work. Do not work with the electric tool when tired or when you are under the influence of drugs, alcohol or medicine. People can get seriously injured even during momentary inattention when using the electric tool. Do not eat, drink or smoke when operating the el. device.
- Use the protective equipment. Always wear the eye protection. Use the corresponding personal protective equipment. Personal protective equipment like respirator, protective shoes with anti-skid sole, head wear or ear protection decrease the risk of injury when used according to the work conditions.
- Try not to accidentally switch the el. tool on. Do not move the el. tool connected to the power or with a thumb on the switch. Before plugging the tool in, make sure that the switch is in the "off" position. Moving the el. tool with the thumb placed on the switch or connecting the plug into socket with the tool being switched on can cause serious injuries.
- Remove all keys and maintenance tools when plugging the tool in. Such key or tool not removed from the rotating part of the electric tool might cause injuries.
- Always have stable posture and keep your balance. Work in areas with easily reachable places. Never overestimate yourself. Do not use the electric tool when tired.
- Wear proper clothes. Wear personal protective clothes. Do not wear loose clothes or jewellery. Make sure

that your hair, clothes, gloves or other part of your body would not get too close to the rotating or hot parts of the el. tool.

- Connect the el. tool to the dust extractor. If it is possible to connect the tool to the dust extractor, make sure it is done and used properly. Using such devices might decrease the risk caused by the dust.
- The work piece shall be firmly secured. When securing the work piece, use the clamp or vice.
- The device shall not be used by people (including children) with limited physical, sensory or mental abilities or with the lack of experience, if they are not supervised or were not instructed to use the device by a person responsible for their safety. Children shall be supervised so they will not play with the device.

4) USE AND MAINTENANCE

- Always unplug the el. tool in case of any problem during work, before each cleaning or maintenance, during each transfer or after the operation! Never operate the el. tool if damaged in any way.
- If the tool makes an abnormal sound or smells weirdly, immediately stop the operation.
- Do not overburden the electric tool. Electric tool will work better and safer if being operated within designed speed. Use the correct tool for its stated purpose. The suitable tool shall perform the work properly and safely.
- Do not use the electric tool that cannot be switched on or off by the controller safely. The use of such tool is dangerous. Damaged switch shall be repaired by an authorized service.
- Disconnect the device before the adjusting the tool, changing its spare parts or maintaining it. This should limit the risk of accidental start.
- Keep the unused electric tool away from the children or unauthorized people. Inexperienced use of the electric tool may be dangerous. Keep the electric tool at dry and safe place.
- Keep the electric tool in good condition. Check the moving parts and their movement regularly. Check if the protective covers or other parts are not damaged, otherwise they may endanger safe operation of the electric tool. If the tool is damaged, ensure its repair before the next use. Many injuries have been caused by improper maintenance of the electric tool.
- Keep the cutting tools sharp and clean. Properly maintained and sharpened tools make the operation easier, they prevent the risk of injury and work with them can be easily controlled. Using the tools other than mentioned in the manual or recommended by the supplier might cause its damage and injury.
- Use the electric tool, accessories and work tools, etc. according to these instructions and in a prescribed way for the specific electric tool, regarding the work conditions and kind of work. Use of a tool for purposes other than it's designed for might cause dangerous events.

5) SERVICE:

- Please let the qualified person repair your electric tool with identical spare parts. This way you'll secure the same safety level of the electric device as before it's repair.

SAFETY INSTRUCTONS FOR ELECTRIC TILLER

- Read these instructions carefully. Get to know the controls and the correct use of the tiller.
- The product is not intended for use by persons (including children) whose physical, sensory, mental disability or lack of experience and knowledge prevents the product from being used safely unless supervised or instructed by the person responsible for their safety to use the appliance. Beware of children to ensure that they do not play with the product.
- Never allow children or persons unfamiliar with this instruction manual to use the tiller.
- While using the electric tiller other persons or animals are not allowed within 3-meter range.
- The operator or user is liable for accidents and damages caused to other persons or damage to their property.
- Use the electric tiller only in daylight or good artificial light.
- Do not work with the electric tiller when you are barefoot or wearing open sandals. Always wear sturdy shoes and long pants when working.
- Thoroughly inspect the site of use and remove any items that could be thrown by the machine.
- Before use, always visually inspect the tiller blades whether they are not worn or damaged. For preservation,

replace worn or damaged elements and the screws in sets.

- Always ensure a firm stance on the slopes and do not operate the cultivator on steep slopes.
- While working you have to walk and do not run.
- Be careful when starting the engine and follow the manufacturer's instructions, keeping the feet and the blades out of the way.
- Do not reach under or near rotating parts with your hands or feet.
- Never lift or carry the machine while the engine is running.
- Under any circumstances do not perform any changes to the device. Unauthorized changes could adversely affect safety of your device and result in increased noise and vibration.
- Switch off the electric tiller and remove the electric plug from the socket:
 - a) every time you move away from your device,
 - b) when you want to remove dirt blocking the device,
 - c) during inspection, cleaning or performing other actions on the device (repairing it),
 - d) if it starts to vibrate abnormally (check immediately).
- Check and maintain tightness of all nuts and bolts and ensure safe operation of the machine.
- For safety purpose, replace worn or damaged parts.

ASSEMBLY

UNPACKING

- Carefully unpack the machine from the box.
- Check the contents of the package and contact your seller or the manufacturer if any parts are missing or damaged.
- Do not dispose of packaging materials until the contents of the package have been checked.
- Never leave packaging materials (eg plastic bags, paper clips, etc.) in the immediate vicinity of children and do not allow them to play with them. There is a risk of swallowing or suffocation.
- Dispose of packaging materials in an environmentally friendly manner in accordance with applicable regulations.
- In case of doubt, do not use the machine and contact an authorized service center.

PACKAGE CONTENTS

- Engine housing with hoeing blades and support arch.
- Right handle with locking button and strain relief mechanism for extension cable.
- Left handle.
- Plastic cross-plate.
- Mounting tools, cable clamps.
- User's manual.

ASSEMBLY

- Before starting the installation, switch off the device, disconnect the plug from the wall socket and secure it against unintentional switching
- Take special caution when attaching the power cord to avoid damaging it.
 1. Attach the power cable retaining clips to the right handle (1a).
 2. Slide the handles (1a, 1b) into the corresponding holes in the plastic cross-plate (3) and fasten with the supplied screws.
 3. Route the power cable through the corresponding hole in the plastic cross-plate (3).
 4. Attach the already assembled part (handles (1a, 1b) and plastic cross-plate (3)) to the support arch (5).
 5. Insert the fixing screws into the corresponding holes and tighten them with the wing nuts (4).
 6. Use the power cable clamps (6) to secure the power cable to the support bracket (5).



**RISK OF
INJURY!**

Do not connect the electric tiller to the power supply until fully assembled. Failure to observe this precaution could result in accidental power-on and possible serious injury.

OPERATION

- Before each use, check that the extension cord is not showing signs of damage or aging and is strong enough to carry the power required to power the device. An undersized extension cable will cause a drop-in supply voltage, resulting in a drop-in power and overheating. The total length of the supply cables must not exceed 40 meters, as exceeding this distance leads to a reduction in the electric motor output. The power cable must have a cross section of $3 \times 1.5 \text{ mm}^2$. Replace the extension cord if it is cracked, frayed, or otherwise damaged. A damaged power cord may only be replaced by the manufacturer or an authorized service center. If you connect the cultivator to a power source with a damaged power cord or extension cord, and then touch the point where the insulation is damaged before the cultivator is disconnected from the power source, you run the risk of electric shock.
- Check the condition of the tilling blades and ensure that all threaded connections are securely tightened. If the blades are blunt or grind replace them. If necessary, contact an authorized service center.

SWITCH ON

Note! Before turning on the tiller, make sure that the blades are not touching any objects and that they can move freely. Hold the machine firmly with both hands. Never work with the tiller with one hand.

- Keep the hands and feet away from the tilling blades.
1. Insert the plug into the extension cable connector.
 2. Connect the other end of the extension cord to a power source.
 3. Firmly grasp the electric tiller with both hands on the handles. Press the lock button (13) and simultaneously press and hold the trigger (12). Release the lock button (13).

SWITCH OFF

1. Turn off the machine by releasing the trigger (12).



**RISK OF
INJURY!**

The blades will rotate for a few minutes after the machine is turned off. Never touch the rotating blades.

- Never leave the electric tiller unattended on the work surface. Always leave the machine in a safe place and disconnect it from the power supply when interrupting work.

USEFUL ADVICES



**RISK OF
INJURY!**

Before starting work, examine the terrain and remove any objects that could be thrown by the machine.



**RISK OF
INJURY!**

Get acquainted with the surroundings and pay attention to the possible risks that you may overhear due to machine noise.



**RISK OF
INJURY!**

Do not release the handles while working.



RISK OF INJURY!

Be extremely careful when walking backwards. **You may stumble!**



RISK OF INJURY!

If there is a risk of slipping when working on a slope, in that case the equipment must be held by one accompanying person by a pole or rope. The person must be above the unit at a sufficient distance from the blades. Always work transversely to a slope, never up and down. Always be very careful when changing direction.



RISK OF INJURY!

Remove jammed objects with suitable tools. Before carrying out any maintenance or repair work, unplug the machine and secure it against unintentional power-on.



RISK OF INJURY!

Never lift or carry the electric tiller with the engine running.



RISK OF INJURY!

During use and immediately after use, the blades and gearbox may be hot! Wear gloves when performing maintenance work.



RISK OF MACHINE DAMAGE!

Never move the electric tiller on concrete, asphalt, etc. with the tilling blades rotating.

- Do not overload the device!
- If the motor is overloaded it will switch off immediately. The machine cannot be used until it has cooled down completely.
- Do not add any additional load on the tiller.
- Be careful with the extension cable when working with the tiller. Be careful not to touch the cable. Make sure that the extension cables never come into contact with the tilling blades. The tilling blades could damage the insulation of the extension cord, which could result in a risk of electric shock when touching a part of the body and the exposed wire if it is under voltage.
- **WARNING!** Do not use the cultivator near underground electric or telephone cables, pipes and hoses. If the cultivator encounters a foreign object, switch it off immediately. Wait for the blades to stop and check for damage. If necessary, contact an authorized service center before continuing. If the cultivator starts to vibrate excessively, turn it off immediately and look for the cause. Vibration is usually a sign of a problem.
- Symptoms of excessive vibration are tingling sensation in hands or even numbness. In this case, shorten the work, interrupt it with sufficiently long breaks, distribute it among several people or, in the case of long-term use of the tiller, use special anti-vibration gloves.
- **CAUTION!** The electric tiller may jump up and / or forward if the blades hit very hard or frozen ground or obstacles hidden in the ground such as large stones, roots or stumps.
- If the cultivator digs deep and stays in one place, gently rock it from side to side until it begins to move forward again.

MAINTENANCE



RISK OF INJURY!

Do not clean the blades when the engine is running. Before carrying out any inspection or maintenance work, switch off and unplug the appliance and secure it against unintentional switching on. Perform only the maintenance work described here. Improper work may result in damage to the machine and thus injuries.



RISK OF INJURY!

During use and immediately after use, the blades and gearbox may be hot! Wear gloves when performing maintenance work.



RISK OF MACHINE DAMAGE!

Never clean the machine with water jet or high-pressure washer. Clean the machine after each use. Inadequate cleaning can damage the machine or reduce its performance.

Wipe the machine with a slightly damp cloth.

- Perform a visual check of the device's function before each use. Also check all connections for strength and tighten if necessary.
- In the event of damage or wear to a component, replace it for your own safety. Worn or damaged parts of the machine may only be replaced by an authorized service center or by a seller.
- Use a stiff brush or a damp cloth to remove soil and dirt from the transmission and the blades.
- Clean the air vents on the engine cover and remove any grass residues and impurities.
- Immediately after cleaning the tiller blades and the drive shaft wipe dry and apply a thin layer of oil to prevent corrosion.
- Make sure to use genuine Worcraft replacement parts.
- Lubricant was poured into the gearbox during production. During the first year of use, it is not necessary to check the lubricant content or recommend the addition of lubricant. After the year of use, follow the instructions below:
- The drain screw is located on the right side of the transmission cover. Before removing the drain plugs, place the cultivator on its left side and clean all dirt. If necessary, remove the blades for better access to the stopper screw. Use a suitable wrench to loosen the plugs. Add approximately 70 ml of grease. Do not overfill. When finished, reinstall the drain plug to the transmission.

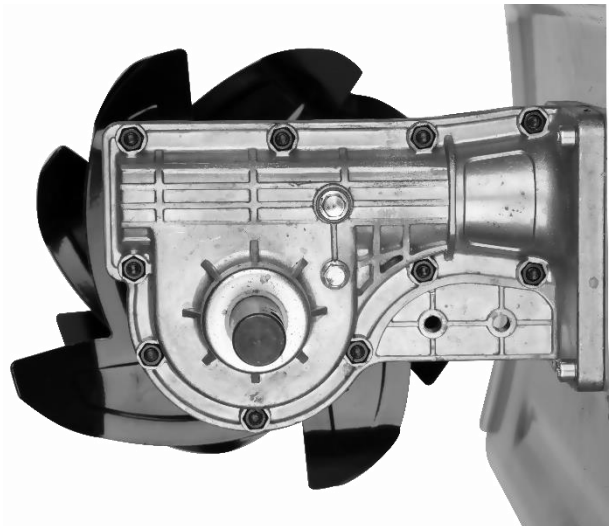

STORAGE AND TRANSPORT



RISK OF INJURY!

Before storing, turn off the device, unplug the power plug, and secure it against unintentional power up.



RISK OF INJURY!

Store the machine so that unauthorized persons cannot operate it. Make sure that the storage machine cannot injure anyone.



RISK OF MACHINE DAMAGE!

Do not store an unprotected machine in a humid environment.

Clean the machine before storing.

Store in a dry, well-ventilated place.

When transporting, use the original packaging if possible.

TROUBLESHOOTING



RISK OF INJURY!

Improper repairs may result in your machine no longer operating safely. This puts you and your surroundings at risk. Often these are only minor errors that lead to failure. Usually you can easily remove them yourself. First, please refer to the following table before contacting an authorized service or dealer. This saves you effort and expenses.

ISSUE	CAUSE	SOLUTION
THE MACHINE DOES NOT WORK	1. No voltage	1. Check the power supply, plug and socket.
	2. Damaged machine	2. Contact an authorized service or seller.

ENVIRONMENTAL PROTECTION



The symbol of the cross-out wheeled bin on the products or in the accompanying documents means that the used electrical and electronic products must not be added to normal municipal waste. For proper disposal, recovery and recycling, deliver these products to designated collection points where they will be received free of charge. Alternatively, in some countries you can return your products to a local retailer when buying an equivalent new product. Proper disposal of this product will help to conserve valuable natural resources and help prevent potential negative impacts on the environment and human health, which could be the consequences of improper disposal of waste. Please contact your local authority or nearest collection point for further details. Incorrect disposal of this type of waste may be subject to fines in accordance with national regulations.