

SK

Akumulátorová nitovacia pištoľ

CZ

Akumulátorová nýtovací pistole

HU

Akumulátoros szegecselő pisztoly

RO

Sculă de nituit cu acumulator

EN

Cordless rivet tool



- 
- Preklad originálneho návodu na použitie
  - Překlad originálním návodu k použití
  - Az eredeti használati útmutató fordítása
  - Traducerea manualului de utilizare original.
  - Instruction manual
-

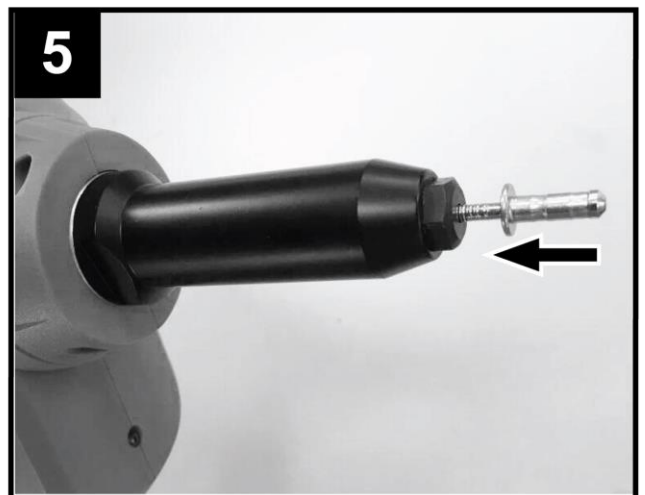
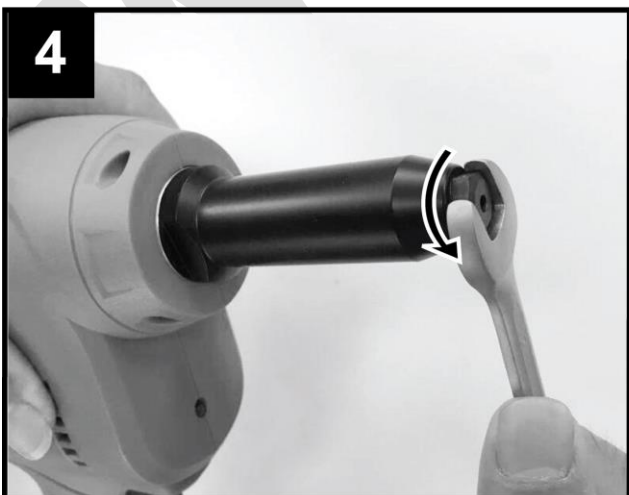

6

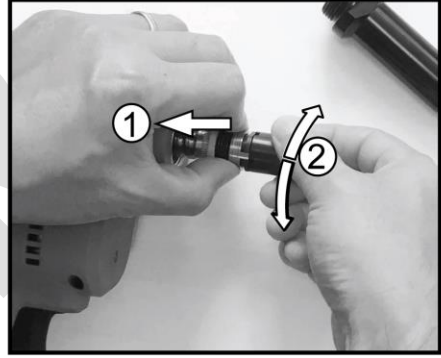
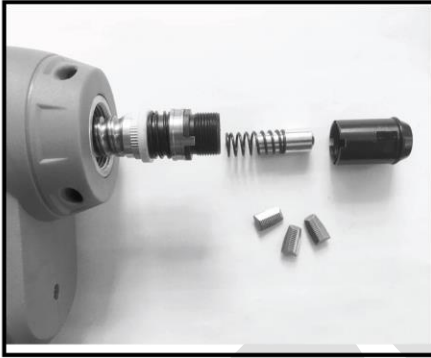
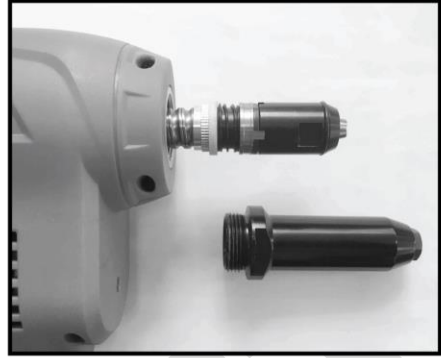
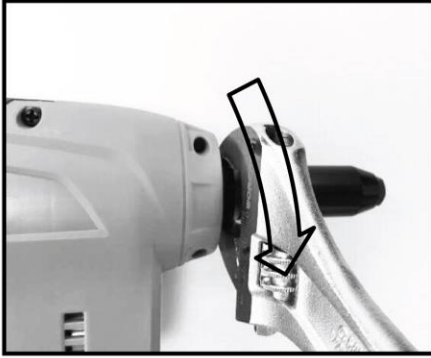

WORKSHEET



## AKUMULÁTOROVÁ NITOVACIA PIŠTOĽ

### POUŽITIE

Akumulátorová nitovacia pištoľ je určená a rýchle a elegantné bezzávitové spájanie materiálov stiahnutím pomocou trhacích nitov.

Zariadenie používajte iba na predpísané účely. Akékoľvek iné použitie je považované ako prípad nesprávneho použitia. Používateľ/obsluha a nie výrobca bude zodpovedný za akékoľvek poškodenie, alebo zranenia spôsobené týmto nesprávnym používaním. Pamätajte si, že toto zariadenie nebolo navrhnuté pre komerčné alebo priemyselné používanie. Záruka nebude platná pokiaľ bude zariadenie používané na komerčné, priemyselné alebo podobné účely.







### TECHNICKÉ PARAMETRE



	<b>NAPATIE</b>	20 V	
	<b>KAPACITA</b>	4Ah alebo 2Ah	
	<b>NITOVACIA SILA</b>	10 000 N	
	<b>ZDVIH</b>	22 mm	
	<b>PRIEMER NITOV</b>	3,2 ; 4,0 ; 4,8 a 5,0 mm	
	<b>MAX. POČET SPOJOV NA 1 NABITIE AKUMULÁTORA</b>	2Ah	750
		4Ah	1500
	<b>HMOTNOSŤ</b>	1,5 kg	

### ČASTI VÝROBKU

1	Nitovacia skrutka	9	Akumulátor
2	Hlaveň nitovacej pištole	10	Zatlačacia pružina čeľuste
3	Hák	11	Posúvač čeľuste
4	Signalizačné LED osvetlenie	12	Puzdro čeľusti
5	Zberač stopiek nitov	13	Čeľusť
6	Pracovné osvetlenie	14	Prídavne nitovacie skrutky
7	Spúšť	15	Očkoplochý kľúč
8	Uvoľňovacie tlačidlo akumulátora		

### VYSVETLIVKY SYMBOLOV

	Prečítajte si návod na použitie.
	Výrobok je v súlade s platnými európskymi smernicami a bola vykonaná metóda hodnotenia zhody týchto smerníc.
	Používajte ochranné pracovné prostriedky
	Noste ochranné rukavice.
	<b>UPOZORNENIE!</b> Pred začatím akejkoľvek kontroly alebo údržby, zariadenie vypnite a vytiahnite z neho akumulátor, aby ste zabránili jeho nechcenému spusteniu a následnému možnému poraneniu.
	Nevyhadzujte do bežného domového odpadu. Namiesto toho, ekologicky prijateľnou cestou sa obráťte na recyklačné strediská. Prosím venujte starostlivosť ochrane životného prostredia.

	Za tento obal bol uhradený finančný príspevok na spätný odber a jeho ďalšie spracovanie recykláciou.
	Recyklovateľný výrobok
	Trieda ochrany III

## VŠEOBECNÉ BEZPEČNOSTNÉ POKYNY PRE ELEKTRICKE NÁRADIE

- **UPOZORNENIE!** Prečítajte si bezpečnostné upozornenia, inštrukcie, vyobrazenia a technické údaje poskytované s týmto elektrickým náradím. Porušenie dodržiavania všetkých inštrukcií uvedených ďalej v texte môže mať za následok úraz elektrickým prúdom, požiar a/alebo ťažké ublíženie na zdraví.

### 1) BEZPEČNOSŤ PRACOVNÉHO PROSTREDIA:

- Pracovisko je potrebné udržiavať v čistote a dobre osvetlené. Neporiadok a tmavé priestory bývajú príčinou nehôd.
- Nepoužívajte elektrické náradie v prostredí, kde hrozí nebezpečenstvo výbuchu, kde sa vyskytujú horľavé kvapaliny, plyny alebo prach. V elektrickom náradí vznikajú iskry, ktoré môžu zapáliť prach alebo výpary.
- Pri používaní elektrického náradia zabráňte v prístupe deťom a ďalším osobám. Ak budete rušení, môžete stratiť kontrolu nad vykonávanou činnosťou.

### 2) ELEKTRICKÁ BEZPEČNOSŤ:

- Vidlica napájacieho kábla elektrického náradia musí zodpovedať sieťovej zásuvke. Nikdy akýmkoľvek spôsobom neupravujte el. prívodný kábel. Náradie, ktoré má na vidlici prívodnej šnúry ochranný kolík, nikdy nepripájajte rozdvojkami alebo inými adaptérmí. Nepoškodené vidlice a zodpovedajúce zásuvky znížia nebezpečenstvo úrazu elektrickým prúdom. Poškodené alebo zamotané prívodné káble zvyšujú nebezpečenstvo úrazu elektrickým prúdom. Ak sa sieťová šnúra poškodí, musí sa nahradiť osobitou sieťovou šnúrou, ktorú možno dostať u výrobcu alebo jeho obchodného zástupcu.
- Obsluha sa nesmie telom dotýkať uzemnených predmetov, ako je napr. potrubie, teleso ústredného vykurovania, sporáky a chladničky. Nebezpečenstvo úrazu elektrickým prúdom je väčšie, ak je vaše telo spojené so zemou.
- Nevystavujte elektrické náradie dažďu, vlhku alebo vode. Elektrického náradia sa nikdy nedotýkajte mokrými rukami. Elektrické náradie nikdy neumývajte pod tečúcou vodou ani ho neponárajte do vody.
- Kábel sa nesmie nadmerne zaťažovať. Kábel nikdy nepoužívajte na prenášanie, ťahanie alebo vyťahovanie vidlice elektrického náradia. Kábel nesmie byť vystavený pôsobeniu tepla, oleja, ostrých hrán alebo pohyblivých dielov. Poškodené alebo zapletené káble zvyšujú riziko úrazu elektrickým prúdom.
- Nikdy nepracujte s náradím, ktoré má poškodený el. kábel príp. vidlicu, alebo spadlo na zem a je akýmkoľvek spôsobom poškodené.
- Pri používaní elektrického náradia vo vonkajšom prostredí používajte predĺžovací kábel vhodný na vonkajšie použitie. Používanie šnúry vhodnej na vonkajšie použitie znižuje riziko úrazu elektrickým prúdom
- Ak používate elektrické náradie vo vlhkých priestoroch, používajte napájanie chránené prúdovým chráničom (RCD). Používanie RCD obmedzuje nebezpečenstvo úrazu elektrickým prúdom. Pojem „prúdový chránič (RCD)“ môže byť nahradený pojmom „hlavný istič obvodu (GFCI)“ alebo „istič unikajúceho prúdu (ELCB)“.
- Držte el. ručné náradie výlučne za izolované plochy určené na uchopenie, pretože pri prevádzke môže dôjsť ku kontaktu rezacieho či vŕtacieho príslušenstva so skrytým vodičom alebo vlastnou šnúrou.

### 3) BEZPEČNOSŤ OSÔB:

- Pri používaní elektrického náradia buďte pozorní a ostražití, venujte maximálnu pozornosť činnosti, ktorú práve prevádzate. Sústreďte sa na prácu. Nepracujte s elektrickým náradím ak ste unavení, alebo ste pod vplyvom drog, alkoholu alebo liekov. Aj chvíľková nepozornosť pri používaní elektrického náradia môže viesť k vážnemu poraneniu osôb. Pri práci s el. náradím nejedzte, nepite a nefajčite.
- Používajte ochranné pomôcky. Vždy používajte ochranu očí. Používajte ochranné prostriedky

odpovedajúce druhu práce, ktorú prevádzate. Ochranné pomôcky ako napr. respirátor, bezpečnostná obuv s protišmykovou úpravou, pokrývka hlavy alebo ochrana sluchu, používané v súlade s podmienkami práce, znižujú riziko poranenia osôb.

- Vyvarujte sa neúmyselnému zapnutiu el. náradia. Neprenášajte el. náradie, ktoré je pripojené k elektrickej sieti, s prstom na vypínači alebo na spúšti. Pred pripojením k elektrickému napätiu sa uistite, či vypínač alebo spúšť sú v polohe „vypnuté“. Prenášanie el. náradia s prstom na vypínači alebo pripájanie vidlice el. náradia do zásuvky zo zapnutým vypínačom môže byť príčinou vážnych úrazov.

- Pred zapnutím el. náradia odstráňte všetky nastavovacie kľúče a nástroje. Nastavovací kľúč alebo nástroj, ktorý zostane pripevnený k otáčajúcej sa časti elektrického náradia môže byť príčinou poranenia osôb.

- Vždy udržiavajte stabilný postoj a rovnováhu. Pracujte len tam, kam bezpečne dosiahnete. Nikdy nepreceňujte vlastnú silu. Nepoužívajte elektrické náradie, ak ste unavení.

- Obliekajte sa vhodným spôsobom. Používajte pracovné oblečenie. Nenoste voľné oblečenie ani šperky. Dbajte na to, aby sa vaše vlasy, oblečenie, rukavice alebo iná časť Vášho tela nedostala do prílišnej blízkosti rotujúcich alebo rozpálených častí el. náradia.

- Pripojte el. náradie k odsávaniu prachu. Ak má el. náradie možnosť pripojenia zariadenia na zachytávanie alebo odsávanie prachu, uistite sa, že došlo k jeho riadnemu pripojeniu a používaniu. Použitie takýchto zariadení môže obmedziť nebezpečenstvo vznikajúce prachom.

- Pevne upevnite obrobok. Použite stolársku svorku alebo zverák pre upevnenie obrobku, ktorý budete obrábať.

- Nepoužívajte akékoľvek náradie ak ste pod vplyvom alkoholu, drog, liekov alebo iných omamných či návykových látok.

- Zariadenie nie je určené na použitie osobami (vrátane detí) so zníženými fyzickými, zmyslovými alebo mentálnymi schopnosťami alebo s nedostatkom skúseností a znalostí, pokiaľ nie sú pod dozorom alebo nedostali pokyny ohľadom použitia zariadenia od osoby zodpovednej za ich bezpečnosť. Deti musia byť pod dozorom, aby ste sa uistili, že sa nehrajú so zariadením.

#### **4) POUŽÍVANIE A ÚDRŽBA ELEKTRICKÉHO NÁRADIA:**

- El. náradie vždy odpojte od el. siete v prípade akéhokoľvek problému pri práci, pred každým čistením alebo údržbou, pri každom presune a pri ukončení činnosti! Nikdy nepracujte s el. náradím, ak je akýmkoľvek spôsobom poškodené.

- Ak začne náradie vydávať abnormálny zvuk alebo zápach, okamžite ukončíte prácu.

- Elektrické náradie nepreťažujte. Elektrické náradie bude pracovať lepšie a bezpečnejšie, ak s ním budete pracovať v otáčkach, pre ktoré bolo navrhnuté. Používajte správne náradie, ktoré je určené pre danú činnosť. Vhodné náradie bude dobre a bezpečne vykonávať prácu, pre ktorú bolo vyrobené.

- Nepoužívajte elektrické náradie, ktoré nemožno bezpečne zapnúť a vypnúť ovládacím vypínačom. Používanie takého náradia je nebezpečné. Poškodený vypínač musí byť opravený certifikovaným servisom.

- Odpojte náradie od elektrickej siete predtým, než začnete prevádzať jeho nastavenie, výmenu príslušenstva alebo údržbu. Toto opatrenie obmedzí nebezpečenstvo náhodného spustenia.

- Nepoužívané elektrické náradie uschovajte tak, aby bolo mimo dosahu detí a nepovolaných osôb. Elektrické náradie v rukách neskúsených užívateľov môže byť nebezpečné. Elektrické náradie skladujte na suchom a bezpečnom mieste.

- Starostlivo udržiavajte elektrické náradie v dobrom stave. Pravidelne kontrolujte nastavenie pohybujúcich sa častí a ich pohyblivosť. Kontrolujte či nedošlo k poškodeniu ochranných krytov alebo iných častí, ktoré môžu ohroziť bezpečnú funkciu elektrického náradia. Ak je náradie poškodené, pred ďalším použitím zaistite jeho opravu. Mnoho úrazov je spôsobené nesprávnou údržbou elektrického náradia.

- Rezacie nástroje udržiavajte ostré a čisté. Správne udržiavané a naostrené nástroje uľahčujú prácu, obmedzujú nebezpečenstvo úrazu a práca s nimi sa lepšie kontroluje. Použitie iného príslušenstva než toho, ktoré je uvedené v návode na obsluhu alebo doporučené dovozcom môže spôsobiť poškodenie náradia a byť príčinou úrazu.

- Elektrické náradie, príslušenstvo, pracovné nástroje atď. používajte v súlade s týmito pokynmi a takým spôsobom, ktorý je predpísaný pre konkrétne elektrické náradie a to s ohľadom na dané podmienky práce a druh prevádzanej práce. Používanie náradia na iné účely, než pre aké je určené, môže viesť k nebezpečným

situáciám.

## **5) POUŽÍVANIE AKUMULÁTOROVÉHO NÁRADIA:**

- Pred vložením akumulátoru sa uistite, že je vypínač v polohe „0-vypnuté“. Vloženie akumulátoru do zapnutého náradia môže byť príčinou nebezpečných situácií.
- K nabíjaniu akumulátora používajte len nabíjačky predpísané výrobcom. Použitie nabíjačky pre iný typ akumulátoru môže mať za následok jeho poškodenie a vznik požiaru.
- Používajte iba akumulátory určené pre dané náradie. Použitie iných akumulátorov môže byť príčinou úrazu alebo vzniku požiaru.
- Ak nie je akumulátor používaný, uschovávajte ho oddelene od kovových predmetov ako sú svorky, kľúče, skrutky a iné drobné kovové predmety, ktoré by mohli spôsobiť spojenie jedného kontaktu akumulátoru s druhým. Vyskratovanie akumulátoru môže zapríčiniť úraz, popáleniny alebo vznik požiaru.
- S akumulátormi zaobchádzajte šetrne. Pri nešetrnom zaobchádzaní môže z akumulátoru uniknúť chemická látka. Vyvarujte sa kontaktu s ňou. Ak predsa dôjde ku kontaktu s touto chemickou látkou, vymyte postihnuté miesto prúdom tečúcej vody. Ak sa chemická látka dostane do očí, vyhľadajte ihneď lekársku pomoc. Chemická látka z akumulátoru môže spôsobiť vážne poranenie.
- Akumulátor alebo náradie sa nesmie vystavovať ohňu alebo nadmernej teplote. Vystavenie ohňu alebo teplote vyššej ako 130°C môže spôsobiť výbuch.
- Akumulátor alebo náradie, ktoré sú poškodené alebo prestavané, sa nesmie používať. Poškodené alebo upravené akumulátory sa môžu chovať nepredvídateľne, a môžu tak spôsobiť oheň, výbuch alebo nebezpečenstvo úrazu.

## **6) SERVIS:**

- Servis elektrického náradia zverte kvalifikovanému opravárovi. Môžu sa používať iba rovnaké náhradné diely. Zaručíte tak, že bude zachovaná bezpečnosť elektrického náradia.

## **BEZPEČNOSTNÉ POKYNY PRE AKUMULÁTOROVÉ NITOVACIE PIŠTOLE**

- Vždy predpokladajte, že sa v akumulátorovej nitovacej pištoľi nachádzajú nity. Neopatrná manipulácia so zariadením môže mať za následok neočakávané vystrelenie nitov a zranenie osôb.
- Nemierajte akumulátorovou nitovacou pištoľou na seba, iné osoby alebo zvieratá. Neočakávané spustenie spôsobí vystrelenie nitu a môže spôsobiť zranenie.
- Akumulátorovú nitovaciu pištoľ neuvádzajte do činnosti, pokiaľ nie je pevne pripevnená k obrobku. Ak nástroj nie je v kontakte s obrobkom, môže sa nit odkloniť od požadovaného miesta spoju.
- Akumulátorovú nitovaciu pištoľ vypnite a vytiahnite z nej akumulátor v prípade zaseknutia nitu v nej . V opačnom prípade by sa pri odstraňovaní zaseknutého nitu mohla akumulátorová nitovacia pištoľ náhodne spustiť.
- Pri odstraňovaní zaseknutého nitu postupujte opatrne. Mechanizmus môže byť pod tlakom a nit sa môže úplne rozletieť pri pokuse o jeho uvoľnenie.
- Akumulátorovú nitovaciu pištoľ nepoužívajte na upevnenie elektrických káblov. Pri upevňovaní elektrických káblov by akumulátorová nitovacia pištoľ mohla poškodiť ich izoláciu a spôsobiť nebezpečenstvo úrazu elektrickým prúdom alebo požiaru.
- Predtým ako začnete s akumulátorovou nitovacou pištoľou pracovať skontrolujte pracovnú oblasť pomocou vhodných detektorov na prítomnosť skrytých inžinierskych sietí. V prípade, že si nie ste istý kontaktujte odborníkov. Kontakt akumulátorovej nitovacej pištole s elektrickým vedením môže viesť k požiaru a úrazu elektrickým prúdom. Poškodenie plynovodu môže viesť k výbuchu. Poškodenie vodovodného potrubia spôsobí prenikanie vody a vedie k poškodeniu majetku.
- Dodržiavajte bezpečnostné pokyny. Nity môžu pri práci prasknúť alebo sa môžu pri prácach v rohoch alebo pri okrajoch odkloniť od požadovaného miesta a zraniť používateľa.
- Pri práci držte elektrické náradie tak, aby nedošlo k žiadnemu poraneniu v prípade náhleho spätného nárazu v dôsledku poruchy napájania alebo natrafenia na tvrdé predmety v obrobku.

## BEZPEČNOSTNÉ POKYNY PRE AKUMULÁTOR A NABÍJAČKU

- Pred prvým použitím akumulátora a nabíjačky si pozorne prečítajte návod na obsluhu.

1. Overte, či elektrický prúd, ktorý je k dispozícii vo vašej sieti, je zhodný s tým, ktorý je uvedený na nabíjačke akumulátora.
2. Nedovoľte aby vlhkosť, dážď či striekajúca voda dosiahli na miesto nabíjania akumulátora.
3. Nenabíjajte akumulátor, keď je teplota pod 10 °C alebo nad 40 °C. Nabíjanie akumulátora pri extrémnych teplotách môže znížiť jeho životnosť.
4. S poškodeným akumulátorom, ktorý už nemožno nabiť, treba zaobchádzať ako s nebezpečným odpadom. Neodhadzujte akumulátor do smetí, ohňa ani vody.
5. Používajte len akumulátor a nabíjačku schválenú výrobcom pre použitie v daných zariadeniach.
6. Udržujte nabíjačku čistú, mimo prachu a nečistôt.
7. Vždy odstráňte akumulátor pred opravou zariadenia.
8. Prekryte kontakty akumulátora, aby ste predišli skratu.
9. Vyhnite sa nebezpečenstvu výbuchu!
10. Nefajčite počas nabíjania akumulátora alebo na mieste jeho uskladnenia. Z pokazených akumulátorov môže unikať výbušný plyn vodík ktorý sa môže vznietiť od otvoreného plameňa alebo iskry.
11. V prípade požiaru sa snažte uhasiť oheň.
12. Akumulátor a nabíjačka sa priebehu nabíjania mierne zahrievajú.

### **Chemické nebezpečenstvo:**

Neotvárajte obal akumulátora. Chráňte akumulátor pred nárazom. Ak dôjde k vytečeniu elektrolytu z akumulátora, je nevyhnutné zabrániť styku s pokožkou. Ak predsa príde ku kontaktu elektrolytu s pokožkou, opláchnite postihnuté miesto ihneď s vodou. V prípade, že sa vám elektrolyt dostane do očí, okamžite vyhľadajte lekára.

### **Nabíjanie:**

Pripojte k zdroju napájania 230 V a spojte nabíjací kábel s nabíjacím modulom. Vložte batériu do nabíjačky, uistite sa, že je polarita (+ / -) správna! Keď je batéria nabíjaná, svieti červená kontrolka. Dôležité: ak sa červená kontrolka nerozsvieti okamžite po vložení batérie, ktorá bola práve používaná, odpojte batériu a vložte ju po niekoľkých minútach do nabíjačky späť. Bežný čas nabíjania je okolo 1 – 1,5 hodín. Po tejto dobe nabíjacie zariadenie zaistí, že sa dosiahol plne nabitého stavu. Batéria je tepelnou poistkou chránená proti prebitiu, preto môže v nabíjačke zostať dlhší čas bez poškodenia (však, nie dlhšie ako 24 hodín). Zahriatie batérie a nabíjacieho zariadenia na konštantnú teplotu je normálne a nie je známkou poškodenia. Podstatne skrátený prevádzkový čas batérie znamená, že musí byť batéria vymenená.

## MONTÁŽ A POUŽITIE

### **MONTÁŽ AKUMULÁTORA (OBR. 2):**

-Používajte len originálne lítiovo-iónové akumulátory s napätím, ktoré je uvedené na štítku Vášho ručného elektrického náradia. Používanie iných akumulátorov môže mať za následok poranenie a nebezpečenstvo požiaru.

- Zasuňte nabitý akumulátor z prednej strany do pätky ručného elektrického náradia. Akumulátor do pätky úplne zatlačte tak, aby bol spoľahlivo zaaretovaný.

### **DEMONTÁŽ AKUMULÁTORA (OBR. 3):**

- Pre demontáž akumulátora stlačte uvoľňovacie tlačidlo a následne akumulátor vyberte zo zariadenia potiahnutím smerom dozadu.

### **VÝMENA NITOVACEJ SKRUTKY (OBR. 4):**

- Spolu so zariadením sú okrem nitovacej skrutky namontovanej na zariadení (4,8 mm) dodávané 2 prídavne nitovacie skrutky (3,2 a 4,0 mm) .

- Predtým ako začnete so zariadením pracovať si zvolte a namontujte správnu veľkosť nitovacej skrutky.

- Na odmontovanie nitovacej skrutky použite očkoplochý skrutkovač, ktorý je súčasťou balenia.



- Po výmene nitovacu skrutku dôkladne upevnite na zariadenie.

### **PRED POUŽITÍM**

- Zvoľte a namontujte správnu veľkosť nitovacej skrutky
- Uistite sa, že akumulátor je úplne nabitý
- Namontujte akumulátor
- Rýchlo stlačte a uvoľnite spúšť pre nastavenie akumulátorovej nitovacej pištole do základnej polohy.

### **POUŽITIE (OBR. 5)**

- Do otvorov v spájaných materiáloch vložte nit so zodpovedajúcim priemerom. Nit musí byť dostatočne dlhý vzhľadom na hrúbku spájaných materiálov, aby došlo k riadnemu spojeniu materiálov.
- Stopku nitu zasunúť do otvoru nitovacej skrutky v akumulátorovej nitovacej pištole stlačte a ihneď uvoľnite bez pridržania spúšť.
- Po uvoľnení spúšte dôjde k stiahnutiu nitu a k odtrhnutiu stopky nitu, ktorá sa z hlavne pištole uvoľní a spadne do zberača nitov. Akumulátorová nitovacia pištoľ sa vráti do základnej polohy.

**Poznámka:** V prípade, že po uvoľnení spúšte nedôjde k stiahnutiu nitu a odtrhnutiu stopky nitu opakujte vyššie popísaný postup.

### **FUNKCIA OBNOVENIA (OBR. 5)**

- V prípade, že sa po uvoľnení spúšte akumulátorová nitovacia pištoľ nevráti do základnej polohy alebo sa počas používania zastaví rýchlo stlačte a uvoľnite spúšť pre nastavenie akumulátorovej nitovacej pištole do základnej polohy. V prípade, že sa akumulátorová nitovacia pištoľ stále nevrátila do základnej polohy demontujte z nej akumulátor. Akumulátor znova namontujte a zopakujte vyššie popísaný postup. V prípade, problém aj naďalej pretrváva akumulátorovú nitovacu pištoľ nepoužívajte a kontaktujte autorizovaný servis.

### **VYPRÁZDNIENIE ZBERAČA STOPIEK NITOV**

- Zberač stopiek nitov je určený na zber stopiek nitov. Po naplnení je potrebné zberač stopiek nitov vyprázdniť.
- Akumulátorovú nitovacu pištoľ nakloňte dozadu aby všetky stopky nitov spadli do zberača.
- Otáčaním proti smeru hodinových ručičiek odmontujte zberač stopiek nitov.
- Vyprázdnite obsah zberača stopiek nitov do vhodnej recyklačnej nádoby alebo nádoby na odpad.
- Zberač stopiek nitov namontujte naspäť na akumulátorovú nitovacu pištoľ otáčaním v smere hodinových ručičiek.

### **VÝMENA A ÚDRŽBA ČELUSTE (OBR. 6)**

- Zariadenie je navrhnuté pre nity s priemerom od 3.0 mm do 5.0 mm.
- V prípade použitia nitov s priemerom 2,4 mm zariadenie nemusí fungovať správne. Pre správne fungovanie zariadenia je potrebné vymeniť čeluste. Pre výmenu čelusti postupujte podľa nasledujúcich krokov:
- Uvoľnite maticu hlavne nitovacej pištole a odmontujte hlavň.
- Uvoľnite puzdro čelusti a vyberte z neho jednotlivé časti.
- Vymeňte čelusť (Táto časť nie je dodávaná s výrobkom a je potrebné si ju dokúpiť).

### **ÚDRŽBA**

- Pred začatím akejkoľvek kontroly alebo údržby, zariadenie vypnite a vytiahnite akumulátor zo zariadenia.
- Akumulátorovú nitovacu pištoľ dôkladne vyčistite po každom použití. Ak nečistoty nemožno odstrániť, použite mäkkú handričku navlhčenú v mydlovej vode. Nikdy nepoužívajte čistiace prostriedky alebo rozpúšťadlá ako je benzín, alkohol, čpavok a pod.! Tieto rozpúšťadlá môžu poškodiť plastové časti výrobku.
- Pravidelne kontrolujte svoje zariadenie a keď zistíte, že niektoré súčiastky sú opotrebované alebo poškodené, preventívne ich kvôli vlastnej bezpečnosti vymeňte. Opotrebené či poškodené časti stroja sa môžu vymeniť iba v autorizovanom servise alebo ich výmenu zaistí predajca.
- Postarajte sa o to, aby boli použité originálne náhradné súčiastky značky Worcraft.

## Frekvencia údržby

DIEL	ČAS
Akumulátorová nitovacia pištoľ	Po každom použití
Nitovacia skrutka	po použití 5 000 nitov
Ložiska	po použití 50,000 nitov*

Pre ďalšie informácie prosím kontaktujte autorizovaný servis.

## **ČISTENIE NITOVACEJ SKRUTKY (OBR. 6)**

- Uvoľnite maticu hlavne nitovacej pištole a odmontujte hlavň.
- Uvoľnite puzdro čeľusti (12) a vyberte z neho jednotlivé časti .
- Pomocou mäkkej handričky navlhčenej v mydlovej vode vyčistíte jednotlivé časti (hlaveň nitovacej pištole, puzdro čeľuste, posúvač čeľuste, zatláčacia pružina čeľuste, atď.).
- Namažte vnútornú stranu puzdra čeľuste.
- Jednotlivé časti namontujte naspäť na svoje miesto.

## OCHRANA ŽIVOTNÉHO PROSTREDIA



Symbol prečiarknutej nádoby na odpad na produktoch alebo v sprievodných dokumentoch znamená, že použité elektrické a elektronické výrobky nesmú byť pridané do bežného komunálneho odpadu. Pre správnu likvidáciu, obnovu a recykláciu doručte tieto výrobky na určené zberné miesta, kde budú prijaté zdarma. Alternatívne v niektorých krajinách môžete vrátiť svoje výrobky miestnemu predajcovi pri kúpe ekvivalentného nového produktu. Správnou likvidáciou tohto produktu pomôžete zachovať cenné prírodné zdroje a napomáhate prevencii potenciálnych negatívnych dopadov na životné prostredie a ľudské zdravie, čo by mohli byť dôsledky nesprávnej likvidácie odpadov. Ďalšie podrobnosti si vyžiadajte od miestneho úradu alebo najbližšieho zberného miesta. Pri nesprávnej likvidácii tohto druhu odpadu môžu byť v súlade s národnými predpismi udelené pokuty.

# EU VYHLÁSENIE O ZHODE

## EU DECLARATION OF CONFORMITY

vydané/issued by

Výrobca/Producer: Wuxi Rivetech Technology Co., Ltd.  
Sídlo/Seated: No. 8 Xintai Road, New Wu District, Wuxi, Jiangsu, P.R.C.

Represented by: SLOVAKIA TREND EXPORT - IMPORT, s.r.o.  
Sídlo/Seated: Michalovská 87/1414, Sobrance 07301, Slovensko  
IČO/ID Nr: 46512250

vyhlasuje na vlastnú zodpovednosť, že následne označené zariadenie na základe svojej koncepcie a konštrukcie, rovnako ako do obehu uvedené vyhotovenie, zodpovedá základným bezpečnostným požiadavkám príslušných legislatívnych predpisov/  
hereby declares that this appliance is in compliance with all basic safety requirements of all relevant directives.

**Akumulátorová nitovacia pištoľ / Battery Rivet Tool Worcraft CRG-S20Li, 20 V, 4.0Ah,**

**Typ: Sweet-E5000**  
**Model: CRG-S20Li**

bol navrhnutý a vyrobená v zhode s nasledujúcimi normami/was constructed and produced in compliance with following standards:

EN 62841-1:2015+AC:2015  
EN 62841-2-2:2014+AC:2015  
EN 55014-1:2017  
EN 55014-2:2015  
EN 61000-3-2:2014  
EN 61000-3-3:2013

a nasledujúcimi predpismi (všetko v platnom znení)/and all relevant directives (all in compliance):

2014/30/EU  
2006/42/EC  
2011/65/EU

Všetky súbory technickej dokumentácie sa nachádzajú k nahliadnutiu na adrese: /All related technical documentation and test report are available for checking at seat of company on following address: Slovakia TREND Export – Import s.r.o, Michalovská 87/1414, 073 01 Sobrance, Slovenská Republika

Last two digits when product has been introduced on market  
/ Posledné dve číslice roka, kedy bol výrobok označený značkou CE: 19

SLOVAKIA TREND EXPORT - IMPORT, s.r.o.  
Michalovská 87/1414  
073 01 SOB R A N C E  
IČO: 46512250  
DIČ: 2023403371



Sobrance 19.8.2019

Dátum a miesto vydania vyhlásenia  
Place and date of issue

.....  
Vydal/Issued by. Pečiatka/Podpis, Stamp/Signature  
Ing. Slavomír Čižmár, sales director/obch. riaditeľ

# WORCRAFT

POWER TOOLS

## Záručný list / Warranty

Výrobné číslo:	Dátum predaja:	Podpis a pečiatka predajcu:

Meno zákazníka (názov firmy):	Adresa zákazníka (sídlo firmy):

<b>Zákazník svojím podpisom potvrdzuje, že mu bolo zariadenie predvedené a vysvetlené, že bol oboznámený s návodom na obsluhu, nasadením a užívaním stroja a že mu zariadenie bolo vydané kompletne.</b>	Podpis zákazníka:

## Záznamy o reklamáciách- záručných opravách

Dátum prijatia reklamácie:	Dátum ukončenia reklamácie:	Evidenčné číslo reklamácie:	Podpis prevedenej záručnej opravy (Záznam o neoprávnenej reklamácie)	Pečiatka servisného technika:

### Podmienky záruky

- Dodávateľ poskytuje na tento výrobok záručnú dobu uvedenú v tomto záručnom liste za podmienok dodržania spôsobu používania a skladovania výrobku v súlade s platnými podmienkami a normami, ako i návodom na obsluhu. Záručná doba začína plynúť od dátumu predaja. Záruka na batérie je 12 mesiacov.
- Predĺžená záručná doba 5 rokov sa poskytuje na výrobok za podmienok, že tento výrobok je dodávateľom označený v zozname výrobkov s predĺženou zárukou, konečným zákazníkom je spotrebiteľ a výrobok nebude používaný na komerčné nasadenie. Predĺžená záruka je podmienená pravidelnými servisnými prehliadkami v autorizovaných servisných strediskách dodávateľa.
- Záručná doba sa predlžuje o dobu, počas ktorej bol výrobok v záručnej oprave a je o tom uvedený záznam v zozname o záručných opravách tohto záručného listu. Právo na záručnú opravu si spotrebiteľ môže uplatniť v niektorom autorizovanom servisnom stredisku, podľa priloženého zoznamu „A“ servisných stredísk. Servisné strediská „B“ prevádzkajú záručné opravy len na výrobky, ktoré boli predané v ich prevádzkach. Zoznam servisných stredísk je pravidelne aktualizovaný u predajcov a na stránke dovozu: [www.strendpro.sk](http://www.strendpro.sk).
- Záručné stredisko je povinné zabezpečiť záručnú opravu v zákonom stanovenej lehote. Zákonom stanovená lehota na vybavenie reklamácie začína plynúť nasledujúcim dňom po dátume prijatia reklamácie v servisnom stredisku.
- Bezplatná záručná oprava nemôže byť uplatňovaná ak ide o poruchy, ktoré boli spôsobené používaním výrobku v rozpore s ustanoveniami uvedenými v návode na obsluhu, nesprávnou manipuláciou, mechanickým poškodením, bežným mechanickým opotrebením dielov spôsobeným prevádzkou stroja, vinou obsluhy, živelnou pohromou, neoprávneným zásahom do výrobku, poruchy zapríčinené použitím nevhodných náhradných dielov, použitím nevhodného paliva, a zrejme preťaženie stroja v dôsledku trvalého prekračovania hornej hranice výkonu. Práce spojené s čistením, základnou údržbou, ošetrovaním alebo nastavením zariadenia, ktoré môže viesť k obsluhu a sú uvedené v návode na obsluhu, nespádajú do rozsahu záruky.
- Za bežné opotrebenie dielov sa považuje hlavne opotrebenie: všetkých rotujúcich a pohyblivých častí, rezných častí a ich krytov, strižných skrutiek a klinov, prevodových a klinových remeňov, reťazových prevodov, trecie plochy brzd a spojok, dezény pneumatík a diely bežnej údržby ako sú: vzduchové, hydraulické a olejové filtre, zapalovacie sviečky, olejové a chladiace náplne.
- Z predĺženej záruky sú vyňaté časti strojov a zariadení, na ktoré ich konkrétny výrobca poskytuje kratšiu záruku ako dodávateľ na samotný výrobok, v ktorom sú namontované. Do tejto kategórie častí patria: akumulátory, žiarovky a podobne.
- Právo uplatniť nároky plynúce zo záruky má vlastník výrobku, pokiaľ tak urobí najneskôr v posledný deň záručnej doby.
- Pri reklamáciách sa postupuje podľa príslušných ustanovení Občianskeho zákonníka a Zákona o ochrane spotrebiteľa.
- Servisné prehliadky, ktoré sú podmienkou predĺženej 5 ročnej záruky, musia byť prevádzkané len v autorizovanom servisnom stredisku dodávateľa, v pravidelných intervaloch a obdobie medzi jednotlivými prehliadkami nesmie prekročiť dobu 12 mesiacov. Prvá servisná prehliadka musí byť vykonaná najneskôr do 12 mesiacov od dátumu predaja výrobku. Servisné prehliadky vykonávajú servisné strediská v období posledných troch a prvých dvoch mesiacoch kalendárneho roku. Každá servisná prehliadka musí byť zaznamenaná v tomto záručnom liste s uvedeným dátumom prehliadky, podpisom a pečiatkou servisného strediska. Servisnou prehliadkou sa rozumie kontrola stroja, výmena náplní a filtrov podľa odporúčenia výrobcu, výmena opotrebených a poškodených dielov, ktoré môžu ovplyvniť poškodenie alebo opotrebenie iných dielov a samotné nastavenie stroja. Úkon servisnej prehliadky a použitý materiál sa účtuje podľa platného cenníka servisného strediska.

Pri uplatňovaní reklamácie je reklamujúci povinný predložiť k reklamácií čistý výrobok, doklad o kúpe alebo vyplnený a potvrdený záručný list. V prípade predĺženej záruky, záznamy o servisných prehliadkach a daňové doklady za jednotlivé prehliadky. Pri nesplnení niektorej z podmienok predĺženej záruky uvedenej v tomto záručnom liste, sa na výrobok poskytuje záručná doba 2 roky.

**ZÁRUČNÝ A POZÁRUČNÝ SERVIS VYKONÁVA SPLNOMOCNENÝ ZÁSTUPCA VÝROBCU**

Splnomocnený zástupca výrobcu: Slovakia Trend Export-Import s.r.o., Michalovská 87/1414, 073 01 Sobrance

Fax: (056) 652-2329 Tel: 0915 392 687 E-mail: [servis@slovakia-trend.sk](mailto:servis@slovakia-trend.sk)



## AKUMULÁTOROVÁ NÝTOVACÍ PISTOLE

### POUŽITÍ

Akumulátorová nýtovací pistole je určena a rychlé a elegantní bezzávitové spojování materiálů stažením pomocí trhacích nýtů.

*Zařízení používejte pouze na předepsané účely. Jakékoliv jiné použití je považováno jako případ nesprávného použití. Uživatel / obsluha a ne výrobce bude zodpovědný za jakékoliv poškození nebo zranění způsobené tímto nesprávným používáním. Pamatujte si, že toto zařízení nebylo navrženo pro komerční nebo průmyslové použití. Záruka nebude platná pokud bude zařízení používáno pro komerční, průmyslové nebo podobné účely.*







### TECHNICKÉ PARAMETRY



	<b>NAPĚTÍ</b>	20 V	
	<b>KAPACITA</b>	4Ah nebo 2Ah	
	<b>NÝTOVACÍ SÍLA</b>	10 000 N	
	<b>ZDVIH</b>	22 mm	
	<b>PRŮMĚR NÝTŮ</b>	3,2 ; 4,0 ; 4,8 a 5,0 mm	
	<b>MAX. POČET SPOJŮ NA 1 NABITÍ AKUMULÁTORU</b>	2Ah	750
		4Ah	1500
	<b>HMOTNOST</b>	1,5 kg	

### ČÁSTI VÝROBKU

1	Nýtovací šroub	9	Akumulátor
2	Hlaveň nýtovací pistole	10	Přítlačná pružina čelisti
3	Hák	11	Posuvník čelisti
4	Signalizační LED osvětlení	12	Pouzdro čelisti
5	Sběrač stopek nýtů	13	Čelist
6	Pracovní osvětlení	14	Přídavně nýtovací šrouby
7	Spoušť	15	Očkoplochý klíč
8	Uvolňovací tlačítko akumulátoru		

### VYSVĚTLIVKY SYMBOLŮ

	Přečtěte si návod k použití.
	Výrobek je v souladu s platnými evropskými směrnici a byla provedena metoda hodnocení shody těchto směrnic.
	Používejte ochranné pracovní prostředky.
	Používejte ochranné rukavice.
	<b>UPOZORNĚNÍ!</b> Před zahájením jakékoliv kontroly nebo údržby, zařízení vypněte a vytáhněte z něj akumulátor, abyste zabránili jeho nechtěnému spuštění a následnému možnému poranění.
	Nevyhazujte do běžného domovního odpadu. Namísto toho, ekologicky přijatelnou cestou se obraťte na recyklační střediska. Prosím věnujte péči ochraně životního prostředí.

	Za tento obal byl uhrazen finanční příspěvek na zpětný odběr a jeho další zpracování recyklací.
	Recyklovatelný výrobek
	Třída ochrany III

## OBECNÉ BEZPEČNOSTNÍ POKYNY PRO ELEKTRICKÉ NÁŘADÍ

- **POZOR! Přečtěte si bezpečnostní upozornění, instrukce, vyobrazení a technické údaje poskytované s tímto elektrickým nářadím.** Porušení dodržování všech instrukcí uvedených níže může mít za následek úraz elektrickým proudem, požár a / nebo těžké ublížení na zdraví.

### 1) BEZPEČNOST PRACOVNÍHO PROSTŘEDÍ:

- Pracoviště je třeba udržovat v čistotě a dobře osvětlené. Nepořádek a tmavé prostory bývají příčinou nehod.
- Nepoužívejte elektrické nářadí v prostředí, kde hrozí nebezpečí výbuchu, kde se vyskytují hořlavé kapaliny, plyny nebo prach. V elektrickém nářadí vznikají jiskry, které mohou zapálit prach nebo výparu.
- Při používání elektrického nářadí zamezte přístupu dětem a dalším osobám. Pokud budete rušeni, můžete ztratit kontrolu nad prováděnou činností.

### 2) ELEKTRICKÁ BEZPEČNOST:

- Vidlice napájecího kabelu elektrického nářadí musí odpovídat zásuvkám. Nikdy jakýmkoliv způsobem neupravujte el. přívodní kabel. Nářadí, které má na vidlici přívodní šňůry ochranný kolík, nikdy nepřipojujte rozdvojky nebo jinými adaptéry. Nepoškozené vidlice a odpovídající zásuvky snižují nebezpečí úrazu elektrickým proudem. Poškozené nebo zamotané přívodní kabely zvyšují nebezpečí úrazu elektrickým proudem. Pokud se síťová šňůra poškodí, musí se nahradit osobitou síťovou šňůrou, kterou lze dostat u výrobce nebo jeho obchodního zástupce.
- Obsluha se nesmí tělem dotýkat uzemněných předmětů, jako je např. potrubí, těleso ústředního vytápění, sporáky a chladničky. Nebezpečí úrazu elektrickým proudem je větší, pokud je vaše tělo spojené se zemí.
- Nevystavujte elektrické nářadí dešti, vlhku nebo vodě. Elektrického nářadí se nikdy nedotýkejte mokřýma rukama. Elektrické nářadí nikdy nemyjte pod tekoucí vodou ani jej neponořujte do vody.
- Kabel se nesmí nadměrně zatěžovat. Kabel nikdy nepoužívejte k přenášení, tahání nebo vytahování vidlice elektrického nářadí. Kabel nesmí být vystaven působení tepla, oleje, ostrých hran nebo pohyblivých dílů. Poškozené nebo zapletené kabely zvyšují riziko úrazu elektrickým proudem.
- Nikdy nepracujte s nářadím, které má poškozený el. kabel příp. vidlici nebo spadlo na zem a je jakýmkoliv způsobem poškozeno.
- Při používání elektrického nářadí ve venkovním prostředí používejte prodlužovací kabel vhodný pro venkovní použití. Použití kabelu vhodného k vnějšímu použití snižuje riziko úrazu elektrickým proudem
- Pokud používáte elektrické nářadí ve vlhkých prostorech, používejte napájení chráněné proudovým chráničem (RCD). Používání RCD omezuje nebezpečí úrazu elektrickým proudem. Pojem "proudový chránič (RCD)" může být nahrazen pojmem "hlavní jistič obvodu (GFCI)" nebo "jistič unikajícího proudu (ELCB)".
- Držte el. ruční nářadí výlučně za izolované plochy určené k uchopení, protože při provozu může dojít ke kontaktu řezacího či vrtacího příslušenství se skrytým řidičem nebo vlastní šňůrou.

### 3) BEZPEČNOST OSOB:

- Při používání elektrického nářadí buďte pozorní a ostražití, věnujte maximální pozornost činnosti, kterou právě provádíte. Soustřeďte se na práci. Nepracujte s elektrickým nářadím pokud jste unaveni nebo jste pod vlivem drog, alkoholu nebo léků. I chvilková nepozornost při používání elektrického nářadí může vést k vážnému poranění osob. Při práci s el. nářadím nejezte, nepijte a nekuřte.
- Používejte ochranné pomůcky. Vždy používejte ochranu očí. Používejte ochranné prostředky odpovídající druhu práce, kterou provádíte. Ochranné pomůcky jako např. respirátor, bezpečnostní obuv s protiskluzovou úpravou, pokrývka hlavy nebo ochrana sluchu, používané v souladu s podmínkami práce,

snižují riziko poranění osob.

- Vyvarujte se neúmyslnému zapnutí el. nářadí. Nepřenášejte el. nářadí, které je připojeno k elektrické síti, s prstem na vypínači nebo na spoušti. Před připojením k elektrickému napětí se ujistěte, zda vypínač nebo spoušť v poloze "vypnuto". Přenášení el. nářadí s prstem na vypínači nebo připojování vidlice el. nářadí do zásuvky ze zapnutým vypínačem může být příčinou vážných úrazů.

- Před zapnutím el. nářadí odstraňte všechny seřizovací klíče a nástroje. Nastavovací klíč nebo nástroj, který zůstane připevněn k otáčející se části elektrického nářadí může být příčinou poranění osob.

- Vždy udržujte stabilní postoj a rovnováhu. Pracujte jen tam, kam bezpečně dosáhnete. Nikdy nepřeceňujte vlastní sílu. Nepoužívejte elektrické nářadí, pokud jste unavení.

- Oblékejte se vhodným způsobem. Používejte pracovní oblečení. Nenoste volné oblečení ani šperky. Dbejte na to, aby se vaše vlasy, oblečení, rukavice nebo jiná část těla nedostala do přílišné blízkosti rotujících nebo rozpálených částí el. nářadí.

- Připojte el. nářadí k odsávání prachu. Pokud má el. nářadí možnost připojení zařízení na zachycování nebo odsávání prachu, ujistěte se, že došlo k jeho řádnému připojení a používání. Použití takových zařízení může omezit nebezpečí vznikající prachem.

- Pevně upevněte obrobek. Použijte stolařskou svorku nebo svěrák pro upevnění obrobku, který budete obrábět.

- Nepoužívejte jakékoliv nářadí pokud jste pod vlivem alkoholu, drog, léků nebo jiných omamných či návykových látek.

- Zařízení není určeno k použití osobami (včetně dětí) se sníženými fyzickými, smyslovými nebo mentálními schopnostmi nebo s nedostatkem zkušeností a znalostí, pokud nejsou pod dozorem nebo nedostali pokyny ohledně použití zařízení od osoby odpovědné za jejich bezpečnost. Děti musí být pod dozorem, abyste se ujistili, že se nehrají se zařízením.

#### **4) POUŽITÍ A ÚDRŽBA ELEKTRICKÉHO NÁŘADÍ:**

- El. nářadí vždy odpojte od el. sítě v případě jakéhokoliv problému při práci, před každým čištěním nebo údržbou, při každém přesunu a při ukončení činnosti! Nikdy nepracujte s el. nářadím, pokud je jakýmkoliv způsobem poškozeno.

- Pokud začne nářadí vydávat abnormální zvuk nebo zápach, okamžitě ukončete práci.

- Elektrické nářadí nepřetěžujte. Elektrické nářadí bude pracovat lépe a bezpečněji, jestliže s ním budete pracovat v otáčkách, pro které bylo navrženo. Používejte správné nářadí, které je určeno pro danou činnost. Vhodné nářadí bude dobře a bezpečně vykonávat práci, pro kterou bylo vyrobeno.

- Nepoužívejte elektrické nářadí, které nelze bezpečně zapnout a vypnout ovládacím vypínačem. Používání takového nářadí je nebezpečné. Poškozený vypínač musí být opraven certifikovaným servisem.

- Odpojte nářadí od elektrické sítě předtím, než začnete provádět jeho nastavení, výměnu příslušenství nebo údržbu. Toto opatření omezí nebezpečí náhodného spuštění.

- Nepoužívané elektrické nářadí uschovejte tak, aby bylo mimo dosah dětí a nepovolaných osob. Elektrické nářadí v ruce nezkušených uživatelů může být nebezpečné. Elektrické nářadí skladujte na suchém a bezpečném místě.

- Pečlivě udržujte elektrické nářadí v dobrém stavu. Pravidelně kontrolujte seřízení pohybujících se částí a jejich pohyblivost. Kontrolujte zda nedošlo k poškození ochranných krytů nebo jiných částí, které mohou ohrozit bezpečnou funkci elektrického nářadí. Pokud je nářadí poškozeno, před dalším použitím zajistěte jeho opravu. Mnoho úrazů je způsobeno nesprávnou údržbou elektrického nářadí.

- Řezací nástroje udržujte ostré a čisté. Správně udržované a naostřené nástroje usnadňují práci, omezují nebezpečí úrazu a práce s nimi se lépe kontroluje. Použití jiného příslušenství než toho, které je uvedeno v návodu k obsluze nebo doporučené dovozcem může způsobit poškození nářadí a být příčinou úrazu.

- Elektrické nářadí, příslušenství, pracovní nástroje atd. používejte v souladu s těmito pokyny a takovým způsobem, který je předepsán pro konkrétní elektrické nářadí a to s ohledem na dané podmínky práce a druh převáděné práce. Používání nářadí pro jiné účely, než pro jaké je určeno, může vést k nebezpečným situacím.



## 5) POUŽITÍ AKUMULÁTOROVÉHO NÁŘADÍ:

- Před vložením akumulátoru se ujistěte, že je vypínač v poloze "0-vypnuto". Vložení akumulátoru do zapnutého nářadí může být příčinou nebezpečných situací.
- K nabíjení akumulátoru používejte pouze nabíječky předepsané výrobcem. Použití nabíječky pro jiný typ akumulátoru může mít za následek jeho poškození a vznik požáru.
- Používejte pouze akumulátory určené pro dané nářadí. Použití jiných akumulátorů může být příčinou úrazu nebo vzniku požáru.
- Pokud není akumulátor používán, uchovávejte ho odděleně od kovových předmětů jako jsou svorky, klíče, šrouby a jiné drobné kovové předměty, které by mohly způsobit spojení jednoho kontaktu akumulátoru s druhým. Vyzkratování akumulátoru může zapříčinit úraz, popáleniny nebo požár.
- S akumulátory zacházejte šetrně. Při nešetrném zacházení může z akumulátoru uniknout chemická látka. Vyvarujte se kontaktu s ní. Pokud přece dojde ke kontaktu s touto chemickou látkou, vymyjte postižené místo proudem tekoucí vody. Pokud se chemická látka dostane do očí, vyhledejte ihned lékařskou pomoc. Chemická látka z akumulátoru může způsobit vážné poranění.
- Akumulátor nebo nářadí se nesmí vystavovat ohni nebo nadměrné teplotě. Vystavení ohni nebo teplotě vyšší než 130 ° C může způsobit výbuch.
- Akumulátor nebo nářadí, které jsou poškozené nebo přestavěny, se nesmí používat. Poškozené nebo upravené akumulátory se mohou chovat nepředvídatelně, a mohou tak způsobit oheň, výbuch nebo nebezpečí úrazu.

## 6) SERVIS:

- Servis elektrického nářadí svěřte kvalifikovanému technikovi. Mohou se používat pouze náhradní díly. Zaručíte tak, že bude zachována bezpečnost elektrického nářadí.

### BEZPEČNOSTNÍ POKYNY PRO AKUMULÁTOROVÉ NÝTOVACÍ PISTOLE

- Vždy předpokládejte, že se v akumulátorové nýtovací pistolí nacházejí nýty. Neopatrná manipulace se zařízením může mít za následek neočekávané vystřelení nýtů a zranění osob.
- Nemiřte akumulátorovou nýtovací pistolí na sebe, jiné osoby nebo zvířata. Neočekávané spuštění způsobí vystřelení nýtu a může způsobit zranění.
- Akumulátorovou nýtovací pistolí neuvádějte do činnosti, pokud není pevně připevněna k obrobku. Pokud nástroj není v kontaktu s obrobkem, může se nýt odklonit od požadovaného místa spoji.
- Akumulátorovou nýtovací pistolí vypněte a vytáhněte z ní akumulátor v případě zaseknutí nýtu v ní. V opačném případě by se při odstraňování zaseknutého nýtu mohla akumulátorová nýtovací pistole náhodně spustit.
- Při odstraňování zaseknutého nýtu postupujte opatrně. Mechanismus může být pod tlakem a nýt se může zcela rozletět při pokusu o jeho uvolnění.
- Akumulátorovou nýtovací pistole nepoužívejte k upevnění elektrických kabelů. Při upevňování elektrických kabelů by akumulátorová nýtovací pistole mohla poškodit jejich izolaci a způsobit nebezpečí úrazu elektrickým proudem nebo požáru.
- Dříve než začnete s akumulátorovou nýtovací pistolí pracovat zkontrolujte pracovní oblast pomocí vhodných detektorů na přítomnost skrytých inženýrských sítí. V případě, že si nejste jisti kontaktujte odborníků. Kontakt akumulátorové nýtovací pistole s elektrickým vedením může vést k požáru a úrazu elektrickým proudem. Poškození plynovodu může vést k výbuchu. Poškození vodovodního potrubí způsobí pronikání vody a vede k poškození majetku.
- Dodržujte bezpečnostní pokyny. Nýty mohou při práci prasknout nebo se mohou při pracích v rozích nebo při okrajích odklonit od požadovaného místa a zranit uživatele.
- Při práci držte elektrické nářadí tak, aby nedošlo k žádnému poranění v případě náhlého zpětného nárazu v důsledku poruchy napájení nebo natražení na tvrdé předměty v obrobku.

### BEZPEČNOSTNÍ POKYNY PRO AKUMULÁTOR A NABÍJEČKU

- Před prvním použitím akumulátoru a nabíječky si pozorně přečtěte návod k obsluze.
1. Ověřte, zda elektrický proud, který je k dispozici ve vaší síti, je shodný s tím, který je uveden na nabíječce akumulátoru.
  2. Nedovolte aby vlhkost, déšť či stříkající voda dosáhly na místo nabíjení akumulátoru.
  3. Nenabíjejte akumulátor, když je teplota pod 10 ° C nebo nad 40 ° C. Nabíjení akumulátoru při extrémních teplotách může snížit jeho životnost.

4. S poškozeným akumulátorem, který již nelze nabít, je třeba zacházet jako s nebezpečným odpadem. Neodhazujte akumulátor do smetí, ohně ani vody.
5. Používejte pouze akumulátor a nabíječku schválenou výrobcem pro použití v daných zařízeních.
6. Udržujte nabíječku čistou, mimo prachu a nečistot.
7. Vždy odstraňte akumulátor před opravou zařízení.
8. Překryjte kontakty akumulátoru, abyste předešli zkratu.
9. Vyhněte se nebezpečí výbuchu!
10. Nekuřte během nabíjení akumulátoru nebo na místě jeho uskladnění. Z zkažených akumulátorů může unikat výbušný plyn vodík který se může vznítit od otevřeného plamene nebo jiskry.
11. V případě požáru se snažte uhasit oheň.
12. Akumulátor a nabíječka se během nabíjení mírně zahřívají.

### **Chemické nebezpečí:**

Neotvírejte obal akumulátoru. Chraňte akumulátor před nárazem. Pokud dojde k vytečení elektrolytu z akumulátoru, je nezbytné zabránit styku s pokožkou. Pokud přece dojde ke kontaktu elektrolytu s pokožkou, opláchněte postižené místo ihned s vodou. V případě, že se vám elektrolyt dostane do očí, okamžitě vyhledejte lékaře.

### **Nabíjení:**

Připojte ke zdroji napájení 230 V a spojte nabíjecí kabel s nabíjecím modulem. Vložte baterii do nabíječky, ujistěte se, že je polarita (+ / -) správná! Když je baterie nabíjena, svítí červená kontrolka. Důležité: pokud se červená kontrolka nerozsvítí okamžitě po vložení baterie, která byla právě používána, odpojte baterii a vložte ji po několika minutách do nabíječky zpět. Běžný čas nabíjení je kolem 1 - 1,5 hodin. Po této době nabíjecí zařízení zajistí, že bylo dosaženo plně nabitého stavu. Baterie je tepelnou pojistkou chráněna proti přehřátí, proto může v nabíječce zůstat delší dobu bez poškození (nicméně, ne déle než 24 hodin). Zahřátí baterie a nabíjecího zařízení na konstantní teplotu je normální a není známkou poškození. Podstatně zkrácený provozní doba baterie znamená, že musí být baterie vyměněna.

## **MONTÁŽ A POUŽITÍ**

### **MONTÁŽ AKUMULÁTORU (OBR. 2):**

- Používejte pouze originální lithium-iontové akumulátory s napětím, které je uvedeno na štítku Vašeho elektronářadí. Používání jiných akumulátorů může mít za následek poranění a nebezpečí požáru.
- Zasuňte nabitý akumulátor z přední strany do patky elektronářadí. Akumulátor do patky zcela zatlačte tak, aby byl spolehlivě zaaretován.

### **DEMONTÁŽ AKUMULÁTORU (OBR. 3):**

- Pro demontáž akumulátoru stiskněte uvolňovací tlačítko a následně akumulátor vyjměte ze zařízení potáhnutím směrem dozadu.

### **VÝMĚNA NÝTOVACÍ ŠROUBY (OBR. 4):**

- Spolu se zařízením jsou kromě nýtovací šrouby namontované na zařízení (4,8 mm) dodávané 2 přídatně nýtovací šrouby (3,2 a 4,0 mm).
- Předtím než začnete se zařízením pracovat si zvolte a namontujte správnou velikost nýtovací šrouby.
- Na odmontování nýtovací šrouby použijte očkoplochý šroubovák, který je součástí balení.
- Po výměně Nýtovací šrouby důkladně upevněte na zařízení.

### **PŘED POUŽITÍM**

- Zvolte a namontujte správnou velikost nýtovací šrouby
- Ujistěte se, že akumulátor je plně nabitý
- Namontujte akumulátor
- Rychle stiskněte a uvolněte spoušť pro nastavení akumulátorové nýtovací pistole do základní polohy.

## **POUŽITÍ (OBR. 5)**

- Do otvorů v spojovaných materiálech vložte nýt s odpovídajícím průměrem. Nit musí být dostatečně dlouhý vzhledem k tloušťce spojovaných materiálů, aby došlo k řádnému spojení materiálů.
- Stopku nýtu zasuňte do otvoru nýtovací šrouby v akumulátorové nýtovací pistoli stiskněte a ihned uvolněte bez přidržení spouště.
- Po uvolnění spouště dojde ke stažení nýtu a k odtržení stopky nýtu, která se z hlavní pistole uvolní a spadne do sběrače nýtů. Akumulátorová nýtovací pistoli se vrátí do základní polohy.

**Poznámka:** V případě, že po uvolnění spouště nedojde ke stažení nýtu a odtržení stopky nýtu opakujte výše popsaný postup.

## **FUNKCE OBNOVENÍ (OBR. 5)**

- V případě, že se po uvolnění spouště akumulátorová nýtovací pistoli nevrátí do základní polohy nebo se během používání zastaví rychle stiskněte a uvolněte spoušť pro nastavení akumulátorové nýtovací pistole do základní polohy. V případě, že se akumulátorová nýtovací pistoli stále nevrátila do základní polohy demontujte z ní akumulátor. Akumulátor znovu namontujte a opakujte výše popsaný postup. V případě, problém i nadále přetrvává akumulátorovou nýtovací pistoli nepoužívejte a kontaktujte autorizovaný servis.

## **VYPŘÁZDNĚNÍ SBĚRAČE STOPEK NÝTŮ**

- Sběrač stopek nýtů je určen pro sběr stopek nýtů. Po naplnění je třeba sběrač stopek nýtů vyprázdnit.
- Akumulátorovou nýtovací pistoli nakloňte dozadu aby všechny stopky nýtů spadly do sběrače.
- Otáčením proti směru hodinových ručiček odmontujte sběrač stopek nýtů.
- Vyprázdněte obsah sběrače stopek nýtů do vhodné recyklační nádoby nebo nádoby na odpad.
- Sběrač stopek nýtů namontujte zpět na akumulátorovou nýtovací pistoli otáčením ve směru hodinových ručiček.

## **VÝMĚNA A ÚDRŽBA ČELISTI (OBR. 6)**

- Zařízení je navrženo pro nýty s průměrem od 3.0 mm do 5.0 mm.
- V případě použití nýtů o průměru 2,4 mm zařízení nemusí fungovat správně. Pro správné fungování zařízení je třeba vyměnit čelisti. Pro výměnu čelisti postupujte podle následujících kroků:
- Uvolněte matici hlavně nýtovací pistole a odmontujte hlaveň.
- Uvolněte pouzdro čelisti a vyjměte jednotlivé části.
- Vyměňte čelist (Tato část není dodávána s výrobkem a je třeba si ji dokoupit).

## **ÚDRŽBA**

- Před zahájením jakékoliv kontroly nebo údržby, zařízení vypněte a vytáhněte akumulátor ze zařízení.
- Akumulátorovou nýtovací pistoli důkladně vyčistěte po každém použití. Pokud nečistoty nelze odstranit, použijte měkký hadřík navlhčený v mýdlové vodě. Nikdy nepoužívejte čisticí prostředky nebo rozpouštědla jako je benzín, alkohol, čpavek apod.! Tato rozpouštědla mohou poškodit plastové části výrobku.
- Pravidelně kontrolujte své zařízení a když zjistíte, že některé součástky jsou opotřebované nebo poškozené, preventivně je kvůli vlastní bezpečnosti vyměňte. Opotřebované či poškozené části stroje se mohou vyměnit pouze v autorizovaném servisu nebo jejich výměnu zajistí prodejce.
- Postarejte se o to, aby byly použity originální náhradní součástky značky Worcraft.

### **Frekvence údržby**

<b>DÍL</b>	<b>ČAS</b>
Akumulátorová nýtovací pistole	Po každém použití
Nýtovací šroub	po použití 5 000 nýtů
Ložiska	po použití 50,000 nýtů*
Pro další informace prosím kontaktujte autorizovaný servis.	

## **ČIŠTĚNÍ NÝTOVACÍ ŠROUBY (OBR. 6)**

- Uvolněte matici hlavně nýtovací pistole a odmontujte hlaveň.

- Uvolněte pouzdro čelisti (12) a vyjměte jednotlivé části.
- Pomocí měkkého hadříku navlhčeného v mýdlové vodě vyčistěte jednotlivé části (hlaveň nýtovací pistole, pouzdro čelisti, šoupátko čelisti, přítlačná pružina čelisti, atd.).
- Namažte vnitřní stranu pouzdra čelisti.
- Jednotlivé části namontujte zpět na své místo.

### OCHRANA ŽIVOTNÍHO PROSTŘEDÍ



Symbol přeškrtnuté popelnice na produktech nebo v průvodních dokumentech znamená, že použité elektrické a elektronické výrobky nesmí být přidány do běžného komunálního odpadu. Pro správnou likvidaci, obnově a recyklaci doručte tyto výrobky na určená sběrná místa, kde budou přijata zdarma. Alternativně v některých zemích můžete vrátit své výrobky místnímu prodejci při koupi ekvivalentního nového produktu. Správnou likvidací tohoto produktu pomůžete zachovat cenné přírodní zdroje a napomáháte prevenci potenciálních negativních dopadů na životní prostředí a lidské zdraví, což by mohly být důsledky nesprávné likvidace odpadů. Další podrobnosti si vyžádejte od místního úřadu nebo nejbližšího sběrného místa. Při nesprávné likvidaci tohoto druhu odpadu mohou být v souladu s národními předpisy uděleny pokuty.

# WORCRAFT

POWER TOOLS

## Záruční list / Warranty

Výrobní číslo:	Dátum prodeje:	Podpis a razítko prodejce:

Meno zákazníka (název firmy):	Adresa zákazníka (sídlo firmy):

<b>Zákazník svým podpisem potvrzuje, že mu bylo zařízení předvedeno a vysvětleno, že byl seznámen s návodem k obsluze, nasazením a užíváním stroje a že mu zařízení bylo vydáno kompletní.</b>	Podpis zákazníka:

## Záznamy o reklamaci – záručních opravách

Dátum přijetí reklamace:	Datum ukončení reklamace:	Evidenční číslo reklamace:	Podpis převedené záruční opravy (Záznam o neoprávněné reklamaci)	Razítko servisního technika:

### Podmínky záruky

- Dodavatel poskytuje na tento výrobek záruční dobu uvedenou v tomto záručním listu za podmínek dodržení způsobu používání a skladování výrobku v souladu s platnými podmínkami a normami, jako i návodem k obsluze. Záruční doba začíná běžet od data prodeje. Záruka na baterie je 12 měsíců.
- Prodoužená záruční doba 5 let se poskytuje na výrobek za podmínek, že tento výrobek je dodavatelem označený v seznamu výrobků s prodouženou zárukou, konečným zákazníkům je spotřebitel a výrobek nebude používán na komerční nasazení. Prodoužená záruka je podmíněna pravidelnými servisními prohlídkami v autorizovaných servisních střediscích dodavatele.
- Záruční doba se prodoužuje o dobu, po kterou byl výrobek v záruční opravě a je o tom uveden záznam v seznamu o záručních opravách tohoto záručního listu. Právo na záruční opravu si spotřebitel může uplatnit v některém autorizovaném servisním středisku, podle příloženého seznamu A servisních středisek. Servisní střediska B převádějí záruční opravy pouze na produkty, které byly prodány v jejich provozech. Seznam servisních středisek je pravidelně aktualizován u prodejců a na stránce dovozu: [www.strendpro.sk](http://www.strendpro.sk).
- Servisní středisko je povinné zajistit záruční opravu v zákonem stanovené lhůtě. Zákonem stanovená lhůta pro vyřízení reklamace začíná běžet dnem následujícím po datu přijetí reklamace v servisním středisku..
- Bezplatná záruční oprava nemůže být uplatňována pokud jde o poruchy, které byly způsobeny používáním výrobku v rozporu s ustanoveními uvedenými v návodu k obsluze, nesprávnou manipulací, mechanickým poškozením, běžným mechanickým opotřebením dílů způsobeným provozem stroje, vinou obsluhy, živelnou pohromou, neoprávněným zásahem do výrobku, poruchy zapříčiněné použitím nevhodných náhradních dílů, použitím nevhodného paliva, a zřejmě přetížení stroje v důsledku trvalého překračování horní hranice výkonu. Práce spojené s čištěním, základní údržbou, ošetřováním nebo nastavením zařízení, které může převést obsluha a jsou uvedeny v návodu k obsluze, nespádají do rozsahu záruky.
- Za běžné opotřebením dílů se zvaží hlavně opotřebením: všech rotujících a pohyblivých částí, řezných částí a jejich krytů, střížných šroubů a klínů, převodových a klínových řemenů, řetězových převodů, třecí plochy brzd a spojek, dezény pneumatik a díly běžné údržby jako jsou: vzduchové, hydraulické a olejové filtry, zapalovací svíčky, olejové a chladicí náplně.
- Z prodoužené záruky jsou vyjmuty části strojů a zařízení, na které je konkrétní výrobce poskytuje kratší záruku jako dodavatel na samotný výrobek, ve kterém jsou namontovány. Do této kategorie částí patří: akumulátory, žárovky a podobně.
- Právo uplatnit nároky plynoucí ze záruky má vlastník výrobku, pokud tak učiní nejpozději v poslední den záruční doby.
- Při reklamaci se postupuje podle příslušných ustanovení občanského zákoníku a Zákona o ochraně spotřebitele.
- Servisní prohlídky, které jsou podmínkou prodoužené 5 leté záruky, musí být prováděny pouze v autorizovaném servisním středisku dodavatele, v pravidelných intervalech a období mezi jednotlivými prohlídkami nesmí překročit dobu 12 měsíců. První servisní prohlídka musí být provedena nejpozději do 12 měsíců od data prodeje výrobku. Servisní prohlídky provádějí servisní střediska v období posledních tří a prvních dvou měsíců kalendářního roku. Každá servisní prohlídka musí být zaznamenána v tomto záručním listě s uvedeným datem prohlídky, podpisem a razítkem servisního střediska. Servisní prohlídkou se rozumí kontrola stroje, výměna náplní a filtrů dle doporučení výrobce, výměna opotřebených a poškozených dílů, které mohou ovlivnit poškození nebo opotřebením jiných dílů a samotné nastavení stroje. Úkon servisní prohlídky a použitý materiál se účtuje dle platného ceníku servisního střediska.

Při uplatňování reklamace je reklamující povinen předložit k reklamaci čistý a kompletní výrobek, doklad o koupi nebo vyplněný a potvrzený záruční list. V případě prodoužené záruky, záznamy o servisních prohlídkách a daňové doklady za jednotlivé prohlídky. Při nesplnění některé z podmínek prodoužené záruky uvedené v tomto záručním listu, se na výrobek poskytuje záruční doba 2 roky.

### ZÁRUČNÍ A POZÁRUČNÍ SERVIS PROVÁDÍ ZÁSTUPCE VÝROBCE

Zplnomocněný zástupce výrobce: Slovakia Trend Export-Import s.r.o., Michalovská 87/1414, 073 01 Sobrance

Fax: (056) 652-2329 Tel: 0915 392 687 E-mail: [servis@slovakia-trend.sk](mailto:servis@slovakia-trend.sk)



## AKUMULÁTOROS SZEGECSELŐ PISZTOLY

### HASZNÁLAT

A vezeték nélküli szegecses pisztoly célja az anyagok gyors és elegáns, szál nélküli összekapcsolása vak szegecsek áthúzásával.

A készüléket csak a rendeltetésszerűen használja. Minden más felhasználás visszaélésnek minősül. A visszaélés által okozott károkért vagy sérülésekért a felhasználó / üzemeltető nem a gyártó felelős. Vegye figyelembe, hogy ezt a készüléket nem kereskedelmi vagy ipari felhasználásra tervezték. A jótállás nem vonatkozik, ha az eszközt kereskedelmi, ipari vagy hasonló célokra használják.







### TECHNIKAI PARAMÉTEREK



	<b>FESZÜLTSG</b>	20 V	
	<b>KAPACITÁS</b>	4Ah vagy 2Ah	
	<b>SZEGECSELÉS ERŐ</b>	10 000 N	
	<b>EDELÉS</b>	22 mm	
	<b>A SZEGECSELÉS ÁTMÉRŐJE</b>	3,2 ; 4,0 ; 4,8 a 5,0 mm	
	<b>MAX. CSATLAKOZÁSOK SZÁMA 1 AKKUMULÁTOR TÖLTÉSÉHEZ</b>	2Ah	750
		4Ah	1500
	<b>SÚLY</b>	1,5 kg	

### A KÉSZÜLÉK RÉSZEI

1	Szegecs csavar	9	Akkumulátor
2	Szegecses pisztoly hordó	10	Pofa-kompressziós rugó
3	kampó	11	Pofa csúsztató
4	Jelző LED világítás	12	Pofatok
5	Menetes szár gyűjtő	13	Pofa
6	Munkavilágítás	14	További szegecs csavarok
7	kioldó	15	Villáskulcs
8	Akkumulátor kioldó gomb		

### JELMAGYARÁZAT

	Olvassa ell a használati utasítást
	A termék megfelel az alkalmazandó európai irányelveknek, és ezen irányelvek megfelelőségértékelési módszerét elvégezték.
	Használjon védőeszközöket.
	Viseljen védőkesztyűt.
	<b>FIGYELEM!</b> Mielőtt bármilyen ellenőrzést vagy karbantartást végezne, kapcsolja ki az eszközt, és vegye ki az akkumulátort, hogy ne véletlenül elinduljon, és esetleges sérüléseket okozzon.
	Ne dobja a szokásos háztartási hulladékba. Ehelyett környezetbarát módon lépjen kapcsolatba az újrahasznosító központokkal. Kérjük, vigyázzon a környezetvédelemre.
	Ezért a csomagolásért ki volt fizetve a visszaváltására és további újrahasznosítására vonatkozó díj.

	Ujrahasznosítható szerszám.
	Védelmi osztály III

## ELEKTROMOS SZERSZÁMOKRA VONATKOZÓ, ÁLTALÁNOS BIZTONSÁGI ELŐÍRÁSOK

- **FIGYELMESZTETÉS!** Olvassa el az elektromos szerszámhoz nyújtott biztonsági figyelmeztetéseket, utasításokat, illusztrációkat és műszaki adatokat. A továbbiakban leírt utasítások betartásának megszegése következményeként előfordulhat áramütés, tűz és/ vagy súlyos testi sérülés.

### 1) MUNKAHELYI BIZTONSÁG:

- A munkaterület legyen tiszta, jól megvilágított. A rendetlenség vagy a rosszul megvilágított munkaterület könnyen balesetet okozhat.
- Ne használja az elektromos szerszámot robbanásveszélyes környezetben, éghető folyadék, gáz vagy por közelében. Az elektromos szerszámok szikrát gerjeszthetnek, ami meggyújthatja a port vagy a gőzt.
- Az elektromos szerszám használata közben ne tartózkodjon a közelben gyermek és más személy. Ha elterelik a figyelmét, elveszítheti a szalagcsiszoló feletti irányítást.

### 2) ELEKTROMOS BIZTONSÁG:

- Az elektromos szerszám csatlakozódugója illeszkedjen a dugaszolóaljzathoz. A csatlakozót semmilyen módon sem szabad megváltoztatni. A szerszámot, amelynek a hálózati kábel csatlakozódugóján védő kolík van, soha ne csatlakoztassa elosztókhoz vagy más adapterekhez. Az eredeti csatlakozó és a megfelelő dugaszolóaljzat használata csökkenti az áramütés veszélyét. A sérült vagy összegabalyodott kábel növeli az elektromos áramütés veszélyét. Ha a tápkábel sérült, ki kell cserélni a egyéni tápkábelre, amely rendelkezésre áll a gyártónál vagy annak képviselőjénél.
- A kezelő nem érintkezhet földelt felületekkel – például csövekkel, fűtéssel, tűzhellyel, hűtőszekrénnyel. Az áramütés fokozott kockázata áll fenn, ha teste földelt.
- Esőtől, nedvességtől, víztől tartsa távol az elektromos szerszámokat. Az elektromos szerszámokhoz soha ne érjen nedves kézzel. Az elektromos szerszámot soha mossa folyó víz alatt és ne merítse vízbe.
- A kábelt tilos túlterhelni. Soha ne használja a kábelt szállítására, húzására vagy dugója az elektromos kéziszerszámot. A kábelt tilos túlterhelni. Ne használja a kábelt az elektromos készülék hordozására, felakasztására vagy a csatlakozó aljzatból történő kihúzására. Tartsa távol a készülék részeit hőtől, olajtól, éles peremektől vagy mozgó alkatrészekről. A sérült vagy összetekeredett kábel növeli az áramütés kockázatát.
- Soha ne használjon olyan elektromos eszközt, amelynek sérült a hálózati kábele vagy csatlakozódugója, illetve földre esett, vagy bármilyen módon sérült.
- Ha az elektromos szerszámot a szabadban használja, csakis kültéri használatra alkalmas hosszabbító kábelt használjon. Kiseb az áramütés veszélye, ha kültérre alkalmas hosszabbító kábelt használ.
- Ha elkerülhetetlen az elektromos szerszám nedves környezetben történő használata, használjon áramvédőkapcsolót. Az áramvédő- kapcsoló használata csökkenti az áramütés kockázatát.
- Az „áram-vedőkapcsoló (RCD)“ fogalom helyettesítendő az „áramkör főmegszakító (GFCI)“ vagy a „földzárlat megszakító (ELCB)“ fogalmával.
- Az elektromos kéziszerszámokat csak szigetelt markolási felületeknél fogva szabad tartania, mert használat közben a csiszológép rejtett kábellel vagy saját csatlakozósinórával érintkezhet.

### 3) SZEMÉLYI BIZTONSÁG:

- Legyen elővigyázatos, ügyeljen arra, mit tesz, és megfontoltan lásson az elektromos szerszámmal végzendő munkához. Nem használjon elektromos szerszámot, ha fáradt vagy kábítószert, alkohol, gyógyszer hatása alatt áll. Az elektromos szerszám használata közben akár a pillanatnyi figyelmetlenség is súlyos sérüléshez vezethet.
- Mindig viseljen személyi védőfelszerelést és védőszemüveget. Csökkenti a sérülés kockázatát, ha az elektromos szerszám fajtájának megfelelő személyi védőfelszerelést visel: porvédő maszkot, csúszásmentes biztonsági cipőt, védősisakot vagy hallásvédőt.
- Kerülje a véletlen üzembe helyezést. Győződjön meg arról, hogy az elektromos szerszám kikapcsolt



állapotban legyen, mielőtt csatlakoztatja az elektromos hálózathoz, illetve felemeli vagy szállítja azt. Balesethez vezethet, ha az elektromos szerszám szállítása közben ujját a kapcsolón tartja vagy a szalagcsiszolót bekapcsolva csatlakoztatja az áramellátásra.

- A villamos kéziszerszám bekapcsolása előtt távolítsa el a beállító szerszámokat vagy a csavarkulcsot. A forgó készülékrészben maradt szerszám, kulcs sérüléseket okozhat.

- Kerülje a természetellenes testtartást. Gondoskodjon róla, hogy stabilan álljon és ne veszítse el az egyensúlyát. Soha ne becsülje túl saját erejét. Ne használja az elektromos szerszámot ha fáradt.

- Viseljen megfelelő ruházatot. Ne viseljen bő ruházatot vagy ékszert. Tartsa távol a mozgó elemektől haját, ruházatát, kesztyűjét. A mozgó részek becsíphetik a laza ruházatot, ékszert vagy a hosszúhaját.

- Csatlakoztassa az elektromos szerszámot a porelszívóhoz. Ha felszerelhető porelszívó vagy -felfogó berendezés, győződjön meg róla, hogy ezeket megfelelően csatlakoztatja és használja. A porelszívás használata a porral kapcsolatos kockázatokat csökkenti.

- Biztosítsa ki a munkadarabot. Befogószerkezettel vagy satuval biztosabban tartható a munkadarab, mint kézzel. Rögzítse a munkadarabot egy stabil alapzaton.

- Ne használjon bármilyen szerszámot ha alkohol, kábítószer, gyógyszerek vagy más anyagok hatása alatt áll.

j) Ez a készülék alkalmatlan olyan személyek (beleértve gyerekek) használatára, akik csökkent fizikai, érzékszervi vagy mentális képességűek, illetve nem rendelkeznek kellő tapasztalattal és ismeretekkel, hacsak nem álnak felügyelet alatt, vagy utasításokat nem kaptak felhasználását illetően olyan személytől, aki a biztonságért felel. A gyermekeket felügyelni kell annak érdekében, hogy ne játsszanak a készülékkel.

#### **4) AZ ELEKTROMOS SZERSZÁM HASZNÁLATA ÉS KEZELÉSE:**

- Húzza ki az Elektromos szerszám hálózati csatlakozódugóját a csatlakozóaljzathoz a szalagcsiszoló bármilyen meghibásodása esetén, a munka befelyezése után, vagy bármilyen tisztítás, karbantartási munkák, vagy a szerszám áthelyezés előtt.

- Ha az eszköz rendellenes hangot vagy szagot bocsájt ki, azonnal fejezze be a munkát.

- Az elektromos szerszámot ne terhelje. Az elektromos szerszám jobban és biztonságosabban fog működni, ha azon fordulatszámon fog vele dolgozni amelyre meglett tervezve. Használjon megfelelő eszközt, amely az adot célra volt szánva. A megfelelő eszközök a jó és biztonságos munkát eredményezik, amelyenekre tervezve voltak.

- Ne használja az elektromos szerszámot, ha hibás a kapcsolója. Az az elektromos szerszám, amelyet nem lehet be- vagy kikapcsolni, veszélyes, ezért javításra szorul. A meghibásodot kapcsolót csakis igazolt szervízben javítsa.

- A készülék beállítása, alkatrészcsere és a készülék elrakása előtt húzza ki a hálózati csatlakozódugót az aljzathoz. Ez az óvintézkedés megakadályozza az elektromos szerszám véletlen elindítását.

- A használaton kívüli elektromos szerszám is távol tartandó a gyermekektől. Ne engedje, hogy olyan személyek használják az eszközt, akik nem ismerik azt vagy nem olvasták el ezeket az utasításokat. Az elektromos szerszámok veszélyesek, ha tapasztalatlan személy használja őket. Az elektromos szerszámot száraz, biztonságos helyen tartsa.

- Ügyeljen az elektromos szerszámok alapos gondozására. Rendszeresen ellenőrizze, hogy hibátlanul működnek-e a mozgó részek. Ellenőrizze nem e sérültek a burkolatfedelek és más részek, amelyek veszélyeztethetik az elektromos szerszám biztonságos működését. A készülék használata előtt javíttassa meg a sérült részeket. Számos baleset oka a nem megfelelően karbantartott elektromos szerszám.

- Tartsa élesen és tisztán a vágószerszámokat. A gondosan ápolat vágószerszámok éles vágóéllel kevésbé akadnak és könnyebben haladnak. A csomaghoz tartozó, illetve a gyártó által ajánlott tartozékokat használja, más tartozékok kárt okozhatnak vagy személyes sérülést.

- Az elektromos szerszámot, a tartozékokat, behelyező szerszámokat stb. a jelen utasításoknak megfelelően használja. Mindeközben vegye figyelembe a munkafeltételeket és az elvégzendő feladatot. Az elektromos szerszámok rendeltetésüktől eltérő használata veszélyes körülményekhez vezethet.

#### **5) AZ AKKUMULÁTOROS SZERSZÁM HASZNÁLATA:**

- Mielőtt behelyezi az akkumulátort, bizonyosodjon meg róla hogy a kapcsoló a „0-kikapcsolt” pozícióban van. Az akkumulátor behelyezése a bekapcsolt szerszámba veszélyes helyzetekhez vezethet.

- Az akkumulátor töltéséhez, kizárólag a gyártó által ajánlott töltőt használjon. A töltő használata más akkumulátor töltéséhez, annak sérülését vagy tűz keletkezését eredményezheti.
- Kizárólag olyan akkumulátort használjon ami az adott szerszámhoz hivatott. Más akkumulátorok használata, sérülést vagy tüzet okozhat.
- A használaton kívüli akkumulátoregységeket mindenfajta olyan fémtárgytól – például szorítótól, kulcsoktól, csavaroktól és egyéb, apró fémtárgyaktól – távol kell tartani, amelyek az akkumulátor kapcsokat rövidre zárhatnák. Az akkumulátorkapcsok rövidzárata égési sérülést vagy tüzet okozhat.
- Az akkumulátorral bányon kíméletesen. Durva bánásmód esetén az akkumulátorból vegyi anyag szivároghat ki. Kerülje az ezzel való érintkezést. Ha mégis érintkezik ezzel a vegyi anyaggal, mossa meg az érintett területet folyóvízzel. Ha a folyadék belekerül a szemébe, azonnal forduljon orvoshoz. Az akkumulátorból kifröccsenő vegyi anyag súlyos sérülést okozhat.
- Az akkumulátort vagy a szerszámot tilos tűznek vagy erős hőhatásnak kitenni. A tűznek, vagy 130 ° C –nál magasabb hőmérsékletnek kitévés, robbanást okozhat.
- Tilos használni az akkumulátort vagy szerszámot, amely sérült vagy átépített. A sérült vagy módosított akkumulátorok kiszámíthatatlanul viselkedhetnek, és így tüzet, robbanás, vagy sérülésveszélyt okozhatnak.

## 6) SZERVIZ:

- Az elektromos kéziszerszámot szakképzett javítóműhelynek kell javítania. Csak ugyanazok a pótalkatrészek használhatók. Ügyeljen arra, hogy az elektromos kéziszerszám biztonsága megmaradjon.

## BEZPEČNOSTNÉ POKYNY PRE AKUMULÁTOROVÉ NITOVACIE PIŠTOLE

- Mindig feltételezzük, hogy vannak-e szegecsek a vezeték nélküli szegecses pisztolyban. A készülék gondatlan kezelése váratlan szegecsek lövését és személyi sérüléseket okozhat.
- Ne irányítsa a vezeték nélküli szegecs fegyvert magára, másokra vagy állatokra. A váratlan kiváltó hatására a szál felgyullad és sérülést okozhat.
- Csak akkor használja a vezeték nélküli szegecs fegyvert, ha az szorosan rögzítve van a munkadarabhoz. Ha a szerszám nem érintkezik a munkadarabmal, a szál eltérhet a kívánt illesztési ponttól.
- Kapcsolja ki a vezeték nélküli szegecs fegyvert és vegye le az akkumulátort, ha a menet beragadt. Ellenkező esetben a vezeték nélküli szegecs pisztoly véletlenül leeshet, amikor az elakadt menetet eltávolítják.
- Legyen óvatos, ha eltávolítja az elakadt szálát. A mechanizmus nyomás alatt állhat, és a fonal teljes mértékben repülhet, miközben megpróbálja elengedni.
- Ne használjon vezeték nélküli szegecs pisztolyt elektromos kábelek rögzítéséhez. Elektromos kábelek csatlakoztatásakor a vezeték nélküli szegecs pisztoly károsíthatja szigetelésüket, és áramütést vagy tüzet okozhat.
- Mielőtt a vezeték nélküli szegecs pisztollyal dolgozna, ellenőrizze a munkaterületet megfelelő detektorokkal, hogy nincs-e rejtett műszaki hálózatok. Ha nem biztos benne, vegye fel a kapcsolatot a szakértőkkel. Ha a vezeték nélküli szegecs fegyvert elektromos vezetékekkel érintkeztetik, tüzet és áramütést okozhat. A csővezeték sérülése robbanást okozhat. A vízvezeték sérülése a víz bejutását és anyagi károkat okozhat.
- Kövesse a biztonsági utasításokat. A szegecsek megszakadhatnak munka közben, vagy eltérhetnek a kívánt területtől, ha sarkokban vagy széleken dolgoznak, és megkárosíthatják a felhasznált.
- Munka közben tartsa az elektromos kéziszerszámot úgy, hogy az áramkimaradás vagy a munkadarab kemény tárgyainak elszakadása esetén fellépő hirtelen visszarúgás esetén ne legyen sérülés.

## BIZTONSÁGI ELŐÍRÁSOK AZ AKKUMULÁTORHOZ ÉS TÖLTŐHÖZ

- Az akkumulátor és töltő első használata előtt, olvassa el a használati utasítást.
1. Győződjön meg arról, hogy az elektromos áram, amely a hálózatban a rendelkezésre áll, azonos a feltüntetett akkumulátortöltőével.
  2. Ne engedje hogy nedvesség, eső vagy fröccsenő víz elérje az akkumulátor töltésének helyét.
  3. Az akkumulátort ne töltse, ha a hőmérséklet 10 ° C alatt vagy 40 ° C felett van. Az akkumulátor töltése szélsőséges hőmérsékleten, csökkentheti az akkumulátor élettartamát.
  4. A sérült akkumulátort, amelyet nem lehet feltölteni, kezelje úgy mint veszélyes hulladékot. Ne dobja az akkumulátort a szemébe, tűzbe, sem vízbe.

5. Kizárólag olyan akkumulátort és töltőt használjon, amely a gyártó általi jóváhagyott használatra alkalmas az adott berendezésekben.
6. Tartsa tisztán, por és szennyeződés mentesen a töltőt.
7. Minden esetben távolítsa el az akkumulátort a berendezés javítása előtt.
8. Fedje le az akkumulátor pólusait, a rövidzár elkerülése érdekében.
9. Kerülje a robbanásveszélyt!
10. Ne dohányozzon az akkumulátor töltése közben, vagy a tárolása helyszínén. Az elromlott Ni-Cd vagy Ni-MH akkumulátorokból robbanó hidrogéngáz szivároghat, amely lángra gyulladhat a nyílt lángból vagy szikrából.
11. Tűz esetén, próbálja meg eloltani a tüzet.
12. Az akkumulátorra és a töltője a töltéskor kissé felmelegedhetnek.

### **Vegyvi veszély:**

Ne nyissa fel az akkumulátor csomagolását. Óvja az akkumulátort az ütésektől. Ha az elektrolit szivárgása következik be az akkumulátorból, feltétlenül gátolja meg a bőrrel való érintkezést. Amennyiben mégis érintkezik az elektrolit a bőrrel, azonnal mossa meg az érintett területet vízzel. Abban az esetben, ha elektrolit a szemébe kerül, azonnal forduljon orvoshoz.

### **Töltés:**

Csatlakoztassa 230 V áramforráshoz és csatlakoztassa a töltő kábelt a töltő modulhoz. Helyezze be az elemet a töltőbe, ellenőrizze, hogy a polaritás (+ / -) helyes legyen! Amikor az akkumulátor töltődik, a jelzőfény pirosat világít. Fontos: Ha a jelzőfény nem gyullad ki azonnal, az elem behelyezése után, amely éppen használatban volt, vegye ki az elemet, majd helyezze néhány perc után vissza töltőbe. A normál töltési idő körülbelül 1-1,5 óra. Ezen időszak után a töltő biztosítja, hogy elérte a teljesen feltöltött állapotot. Az akkumulátor, egy hő biztosítóval van ellátva, túlterhelés ellen, így továbbra is a töltőben maradhat károsodás nélkül (de legfeljebb 24 órára). Az akkumulátor és a töltő felmelegedése állandó hőmérsékletre normális, és nem a károsodásnak jele. A jelentősen lerövidült működési ideje az akkumulátornak azt jelenti, hogy az akkumulátort ki kell cserélni.

## **SZERELÉS ÉS HASZNÁLAT**

### **AZ AKKUMULÁTOR SZERELÉSE (2. ÁBRA):**

- Ha csak az eredeti lítium-ion akkumulátort használja, a feszültséggel, amelyet a kézi kéziszerszám címkéjén feltüntetett. Más elemek használata sérüléseket és tüzet okozhat.
- Helyezze be a feltöltött akkumulátort előlről a szerszám lábába. Tolja teljesen az akkumulátort a sarokba, amíg biztosan nem rögzül.

### **AZ AKKUMULÁTOR KISZERELÉSE (3. ÁBRA):**

- Az akkumulátor eltávolításához nyomja meg a kioldó gombot, majd húzza hátra az akkumulátort.

### **A SZEGECSELŐ CSAVAR KICSERÉLÉSE (4. ÁBRA):**

- A gépre szerelt szegecs csavar (4,8 mm) mellett a géphez 2 további szegecs csavart (3,2 és 4,0 mm) szállítunk.
- A gép üzemeltetése előtt válassza ki és rögzítse a szegecselő csavar megfelelő méretét.
- A szegecselő csavar eltávolításához használja a mellékelt kombinációs csavarhúzó.
- A szegecselő csavar visszahelyezése után rögzítse a gépen.

### **HASZNÁLAT ELLŐT**

- Válassza ki és rögzítse a megfelelő méretű szegecselő csavart
- Ellenőrizze, hogy az akkumulátor teljesen fel van-e töltve
- Helyezze be az akkumulátort
- Gyorsan nyomja meg és engedje el a triggeret a vezeték nélküli szegecs pisztoly visszatéréséhez alaphelyzetbe.

## **HASZNÁLAT (5. ÁBRA)**

- Helyezze be a megfelelő átmérőjű menet a csatlakoztatandó anyagok furataiba. A meneteknek elég hosszúnak kell lenniük az összekapcsolható anyagok vastagságához képest, hogy biztosítsák az anyagok megfelelő kötődését.

- Helyezze a menetes szárot a vezeték nélküli szegecs pisztoly szegecsavarának lyukába, és azonnal engedje el, a ravaszt tartva.

- Amikor a ravaszt elengedik, a menetet leszerelik, és a szálszálat leválasztják, amely kiszabadul a fegyver hordójából, és beleesik a menetgyűjtőbe. A vezeték nélküli szegecs pisztoly visszatér alaphelyzetbe.

**Megjegyzés:** Ha a szál nem húzódik le, amikor a ravaszt elengedik, és a szálszár le van szerelve, ismétlje meg a fenti eljárást.

## **MEGÚJÍTÓ FUNKCIÓ (5. ÁBRA)**

- Ha a ravasz elengedése után a vezeték nélküli szegecs pisztoly nem tér vissza alaphelyzetbe, vagy használat közben megáll, akkor gyorsan nyomja meg és engedje el a ravaszt, hogy a vezeték nélküli szegecs fegyvert visszatérje házi helyzetbe. Ha a vezeték nélküli szegecs pisztoly továbbra sem tér vissza alaphelyzetbe, vegye ki az akkumulátort. Tegye vissza az akkumulátort, és ismétlje meg a fenti eljárást. Ha a probléma továbbra is fennáll, ne használja a vezeték nélküli szegecs pisztolyt, és vegye fel a kapcsolatot egy hivatalos szervizközponttal.

## **A SZEGECS SZÁLAK SZEDŐKOSÁR KIÜRÍTÉSE**

- A szegecselés szálak szedője a piszok gyűjtésére tervezték. A szálgyűjtőt feltöltés után ki kell üríteni.

- Döntse vissza a vezeték nélküli szegecs fegyvert úgy, hogy az összes szálszál beleesjen a kollektorba.

- Távolítsa el a menetes szár kollektorát az óramutató járásával ellentétes irányba forgatva.

- Ürítse ki a szálszálgyűjtő tartalmát egy megfelelő újrahasznosító vagy hulladékartályba.

- Az óramutató járásával megegyező irányba forgatva szerelje vissza a szálszálgyűjtőt a vezeték nélküli szegecs pisztolyhoz.

## **A POFÁK CSERÉJE ÉS KARBANTARTÁSA (6.ÁBRA)**

- A gépet 3,0–5,0 mm átmérőjű szegecssekhez tervezték.

- 2,4 mm átmérőjű szegecs használata esetén a gép nem működik megfelelően. A megfelelő működés érdekében az állkapcsokat ki kell cserélni. Az állkapocs cseréjéhez hajtsa végre az alábbi lépéseket:

- Lazítsa meg a szegecs pisztoly anyáját és vegye le a hordót.

- Oldja ki az állkapcsot és vegye le az egyes alkatrészeket.

- Cserélje ki az állkapcsot (Ez az alkatrész nem tartozik a termékhez, ezért meg kell vásárolni).

## **KARBANTARTÁS**

- Bármilyen ellenőrzés vagy karbantartás elvégzése előtt kapcsolja ki az eszközt és vegye ki az akkumulátort.

- Minden használat után alaposan tisztítsa meg a vezeték nélküli szegecs fegyvert. Ha a szennyeződést nem lehet eltávolítani, használjon szappanos vízzel megnedvesített puha ruhát. Soha ne használjon tisztítószerket vagy oldószereket, például benzint, alkoholt, ammóniát stb.! Ezek az oldószerek károsíthatják a termék műanyag részeit.

- Rendszeresen ellenőrizze a készüléket és cserélje ki saját biztonságának óvintézkedéseként, ha úgy találja, hogy valamelyik alkatrész kopott vagy sérült. A gép kopott vagy sérült részeit csak egy hivatalos szervizközpont cserélheti, vagy a kereskedő cserélheti ki.

- Ügyeljen arra, hogy eredeti Worcraft pótalkatrészeket használjon.

## **A karbantartás frekvenciája**

<b>DIEL</b>	<b>IDŐ</b>
Akkumulátoros szegecs pisztoly	Minden felhasználás után
Szegecs csavar	5000 szegecs használata után
Csapágyak	50 000 szegecs felhasználása után *
További információkért vegye fel a kapcsolatot egy hivatalos szervizközponttal.	

## **A SZEGECSELÉSI CSAVAR TISZTÍTÁSA (6. ÁBRA)**

- Lazítsa meg a szegecs pisztoly anyáját és vegye le a hordót.
- Oldja ki az állkapcsot (12), és távolítsa el az egyes alkatrészeket.
- Használjon szappanos vízzel megnedvesített puha ruhát az egyes részek (szegecses pisztolycső, állkapocs-hüvely, állkapocs-csúszka, állkapocs-nyomórugó stb.) Megtisztításához.
- Kenje meg az állkapocs-hüvely belsejét.
- Szerelje vissza az egyes alkatrészeket.

## **KÖRNYEZETVÉDELEM**



A termékeken vagy a kísérő dokumentumokon áthúzott, kerekes szemétkosár-szimbólum azt jelzi, hogy a használt elektromos és elektronikus termékeket nem szabad hozzáadni a háztartási hulladékhoz. A megfelelő ártalmatlanítás, hasznosítás és újrahasznosítás érdekében kérjük, szállítsa ezeket a termékeket a kijelölt gyűjtőhelyekre ingyenes szállítás céljából. Alternatív megoldásként néhány országban visszajuttathatja termékeit a helyi kereskedőhöz, amikor egyenértékű új terméket vásárol. A termék helyes ártalmatlanítása hozzájárul az értékes természeti erőforrások megmentéséhez és megelőzi a környezetre és az emberi egészségre gyakorolt lehetséges negatív következményeket, amelyeket a nem megfelelő hulladékkezelés okozhat. További részletekért forduljon a helyi önkormányzathoz vagy a legközelebbi gyűjtőponthoz. Az ilyen típusú hulladék helytelen ártalmatlanításáért a nemzeti jogszabályokkal összhangban szankciókat lehet kiszabni.

# WORCRAFT

POWER TOOLS

## Garancialevél/Warranty

Modellszám:	Eladás dátuma:	Eladó aláírása és pecsétje:

Ügyfél neve (cég neve):	Ügyfél címje (Cég címje):

<b>Az ügyfél az aláírásával megerősíti, hogy a készüléket bemutatták és elmagyarázták neki, hogy ismeri a gép üzemeltetésére és használatára vonatkozó utasításokat, valamint hogy a készülék teljesen volt neki kiadva.</b>	Ügyfél aláírása:

## Jegyzések a panszokról – jótálási javítások

A panasz elfogadásának dátuma:	A panasz befejezésének dátuma:	A panasz száma:	Aláírás az átvett jótálási javításról (Jegyzések a jogosulatlan panszról)	Serviztechnikus pecsétje:

### Jótállás feltételek

- A szállító biztosítja a termék jótállását amely szerepel a garancialevelen a feltétellel, hogy a használat és tárolás összhangban lesz a feltételekkel és normákkal, valamint a használati utasítással. A garanciaidő az értékesítés időpontjától kezdődik.  
A jótálási idő a töltőkre 12 hónap.
- A kiterjesztett garanciát 5 éves időszakra nyújtják a feltétellel, hogy a termék bevan írva a hoszab garancia termékek listájára, az utolsó használó a vevő, es nemlesz használva kereskedelmi célokra. A kiterjesztett jótállás rendszeres szervizellenőrzést igényel a szállító hivatalos szervizközpontjában.
- A garancia időtartama meghosszabbodik a termék garanciális idejével mikor a szervizközpontba volt javításba, és a jótállási lapon felvann jegyezve ez az idő. A jótállási igényt a fogyasztó igényelheti egy hivatalos szervizközpontban, a mellékelt "A" szervizközpont lista szerint. A "B" szervizközpontokba csak ojan termékeken végeznek javításokat amelyeket ott adtak ell. A szervizközpontok listáját rendszeresen frissítik a gyártók és az import oldalon: [www.strendpro.sk](http://www.strendpro.sk).
- A Szervizközpontnak a törvényi határidőn belül jótállási javítást kell biztosítania. A panaszkezelés törvényes határideje a panasz kézhezvételét követő napon kezdődik
- Az ingyenes garanciális javítás nem alkalmazható a termék helytelen használatából eredő hibákra, az üzemeltetési utasítás okal elentétben, a nem megfelelő kezelésének, a gép mechanikai károsodásra, az általános mechanikai károsodásra amely általános használatkor keletkezik, az üzemeltető helytelen használatára, természeti katasztrófaéknál, a termékkel való illetéktelen beavatkozásnál, a nem megfelelő pótalkatrészek használatánál a nem megfelelő tüzelőanyag használatnál és a látszólagos gépi túlterhelés következtében fellépő hibáknál a felső teljesítmény határ folyamatos túllépése miatt. Az üzemeltető által kezelhető, és a használati utasításban felsorolt tisztítási, karbantartási, gondoskodás és a beállítási munkák nem tartoznak a jótállás hatálya alá.
- Az alkatrészek kopásának elsősorban ojan alkatrészek kopása érthető mind: minden forgó és mozgó alkatrész, vágó rész és burkolat, kapcsok és ékek, fogaskerekek és ékszíjak, láncos fogaskerekek, súrlódás és tengelykapcsoló súrlódó felületek, gumiabroncs futófelületek és rutinszerű karbantartási alkatrészek, mint például: , hidraulikus és olajsűrűk, gyújtógyertyák, olaj- és hűtőfolyadék-kazetták
- A kiterjesztett garanciából kivannak hagyva olyan gépek és berendezések mentesített részeit, amelyeknél az adott gyártó rövidebb garanciát nyújt, mint maga a termék gyártója. Ez a kategória magában foglalja: akkumulátorok, izzók és hasonlók
- A garancia alá tartozó igények igénybevételéhez való jog a termék tulajdonosa, feltéve hogy ezt legkésőbb a jótállási időszak utolsó napján teszi meg.
- A követelések feldolgozása a Polgári Törvénykönyv és a Fogyasztóvédelmi Törvény vonatkozó rendelkezéseinek megfelelően történik.
- A meghosszabbított 5 éves garanciális feltételeknek megfelelő szervizellenőrzést csak rendszeres időközönként, a szállító hivatalos szervizközpontjában lehet elvégezni, és az egyes vizsgálatok közötti időszak nem haladhatja meg a 12 hónapot. Az első szervizvizsgálatot legkésőbb a termék értékesítésének napjától számított 12 hónapon belül kell elvégezni. A szervizvizsgálatokat a naptári év utolsó három és első két hónapjában szervizközpontok végzik. Minden szervizvizsgálatot fel kell jegyezni a jótállási jegyen a szervizközpont ellenőrzésének, aláírásának és bélyegzőjének dátumával. A szervizvizsgálat a gyártó által ajánlott gépellőrzést, a patronok és szűrők cseréjét, a kopott és sérült alkatrészek cseréjét, amelyek a más alkatrészek károsodását, kopását és a gép beállítását érinthetik. A szolgáltatási ellenőrzést és a felhasznált anyagot egy érvényes kiszolgálóközponti árlista szerint kell kiszámítani.

A panasz benyújtásakor a panaszolt köteles benyújtani egy tiszta és teljes terméket, a vásárlás igazolását, vagy egy kitöltött és megerősített garanciajegyet a panaszra. A kiterjesztett garancia esetén a szervizvizsgálatok és az egyes tőrak adózási dokumentumait rögzítik.  
Ha a garanciális kártyán a meghosszabbított garanciális feltételek egyikének sem felel meg, a termék 2 év garanciát vállal.

**A JÓTÁLLÁSON BELÜLI ÉS JÓTÁLLÁSON KÍVÜLI SZERVIZT A GYÁRTÓ FELHATALMAZOTT KÉPVISELŐJE VÉGI**

A gyártó felhatalmazott képviselője: Slovakia Trend Export-Import s.r.o., Michalovská 87/1414, 073 01 Sobrance

Fax: (056) 652-2329 Tel: 0915 392 687 E-mail: [servis@slovakia-trend.sk](mailto:servis@slovakia-trend.sk)

## Sculă de nituit cu acumulator







### UTILIZAREA PENTRU CARE A FOST CONCEPUTĂ

Scula electrică este destinată pentru îmbinarea și fixarea a două foi metalice separate. Este utilizat pe scară largă în fabricarea de ferestre din aliaj de aluminiu, uși, carcase pentru computer, electronice și așa mai departe.

### SPECIFICAȚII TEHNICE

Model	CRG-S20Li	Cantități nituri / încărcare (pentru nit de 5.0mm)	2.0Ah: Aprox. 750pcs
Forță	10000N		4.0Ah: Aprox. 1500pcs
Cursă	22mm	Greutate	1.5kgs
Dimensiune nit de aplicare	3.2mm/4.0mm/4.8mm/5.0mm		

### EXPLICAREA SIMBOLURILOR

	Atenție!		Scoateți întotdeauna acumulatorul înainte de a efectua lucrări de reglaje sau întreținere asupra dispozitivului.
	Citiți manualul.		Purtați ochelari de protecție
	Nu lucrați în ploaie		Aparatele electrice nu trebuie eliminate împreună cu deșeurile menajere.

### DESCREREA APARATULUI

<b>1</b>	1	Știft de fixare nit	2	Carcasă știft
	3	Cârlig mașină	4	Bec LED de avertizare
	5	Colector de mandrină nit	6	Lumină de lucru
	7	Comutator de declanșare	8	Buton acumulator
	9	Acumulator	10	Arc de împingere falcă
	11	Dispozitiv de împingere falcă	12	Ghidaj fălci
	13	Fălci	14	Știft suplimentare pentru nit
	15	Cheie pentru știftul de fixare		

### SIGURANȚA

#### Avertismente generale privind siguranța sculei electrice

**AVERTISMENT** Citiți toate avertismentele și toate instrucțiunile de siguranță.

Nerespectarea avertismentelor și a instrucțiunilor poate duce la șoc electric, incendiu și / sau vătămări grave.

Păstrați toate avertismentele și instrucțiunile pentru referințe ulterioare. Termenul „scule electrice” din avertismente se referă la scule electrice cu rețeaua de alimentare sau la o sculă electrică alimentată cu acumulator (fără fir).

#### Siguranța zonei de lucru

- Păstrați zona de lucru curată și bine luminată. Zonele aglomerate sau întunecate pot duce la accidente.
- Nu folosiți scule electrice în atmosfere explozive, cum ar fi în prezența lichidelor sau a gazelor inflamabile. Sculele electrice generează scântei care pot aprinde praful sau vaporii.
- Țineți copiii și trecătorii departe în timp ce acționați o sculă electrică. Distragerile vă pot cauza pierderea controlului.

#### Siguranța electrică

- Fișele sculei electrice trebuie să corespundă prizei. Nu modificați niciodată fișa în niciun fel. Nu folosiți fișe adaptoare cu scule electrice împământate. Fișele nemodificate și prizele potrivite vor reduce riscul de electrocutare.
- Evitați contactul corpului cu suprafețe împământate, cum ar fi conducte, calorifere, cuptoarele și frigiderul. Există un risc crescut de electrocutare dacă corpul dvs. este împământat.

- Nu expuneți scule electrice la ploaie sau condiții de umezeală. Apa care intră într-o sculă electrică va crește riscul de electrocutare.

- Nu abuzați de cablu. Nu folosiți niciodată cablul pentru a transporta, a trage sau a deconecta scula electrică. Țineți cablul departe de căldură, ulei, marginile ascuțite și părțile mobile. Cablurile deteriorate sau încurcate cresc riscul de electrocutare.

- Când folosiți o sculă electrică în aer liber, utilizați un prelungitor potrivit pentru uz exterior. Utilizarea unui cablu potrivit pentru uz exterior reduce riscul de electrocutare.

- Dacă funcționarea unei scule electrice într-o locație umedă este inevitabilă, folosiți o sursă de curent protejat (RCD). Utilizarea unui RCD reduce riscul de electrocutare.

#### Siguranța personală

- Fiți atenți, urmăriți ce faceți și folosiți bunul simț atunci când operați o sculă electrică. Nu folosiți o sculă electrică în timp ce sunteți obosit sau sub influența drogurilor, alcoolului sau a medicamentelor. Un moment de neatenție în timpul funcționării sculelor electrice poate duce la vătămări grave.

- Folosiți echipament individual de protecție. Purtați întotdeauna protecție pentru ochi. Echipamentele de protecție, cum ar fi masca de praf, încălțăminte de siguranță antiderapantă, casca sau antifoaanele utilizate pentru condiții adecvate vor reduce vătămările personale.



- Preveniți pornirea neintenționată. Asigurați-vă că întrerupătorul este în poziția off înainte de a vă conecta la sursa de alimentare și / sau la acumulator, înainte de a ridica sau de a transporta scula.
- Transportarea sculelor electrice cu degetul pe comutator sau activarea sculelor electrice care au comutatorul în poziția On poate duce la accidente.
- Îndepărtați orice cheie de reglare înainte de a porni scula electrică. O cheie atașată de o parte rotativă a sculei electrice poate duce la vătămări corporale.
- Nu vă întindeți excesiv. Mențineți-vă echilibrul în permanență. Aceasta permite un control mai bun al sculei electrice în situații neașteptate.
- Îmbrăcați-vă corespunzător. Nu purtați haine largi sau bijuterii. Păstrați părul, îmbrăcămintea și mănușile departe de părțile mobile. Hainele largi, bijuteriile sau părul lung pot fi prinse în părți mobile.
- Dacă sunt prevăzute dispozitivele pentru conectarea instalațiilor de extracție și colectare a prafului, asigurați-vă că acestea sunt conectate și utilizate corespunzător. Utilizarea colectării prafului poate reduce pericolul legat de praf.

#### Utilizarea și îngrijirea sculei electrice

- Nu forțați scula electrică. Folosiți scula electrică adecvată pentru aplicația dvs. O sculă electrică adecvată va face treaba mai bine și mai sigur la rata pentru care a fost proiectată.
- Nu folosiți scula electrică dacă întrerupătorul nu o pornește și nu o oprește. Orice sculă electrică care nu poate fi controlată cu ajutorul întrerupătorului este periculoasă și trebuie reparată.
- Deconectați fișa de la sursa de alimentare și / sau acumulatorul de la scula electrică înainte de a efectua ajustări, de a schimba accesoriile sau a depozita scule electrice. Astfel de măsuri de siguranță preventive reduc riscul de a porni accidental scula.
- Depozitați scule electrice cu regim de mers în gol departe de accesul copiilor și nu permiteți persoanelor nefamiliarizate cu scula electrică sau cu aceste instrucțiuni să utilizeze scula electrică. Sculele electrice sunt periculoase în mâinile utilizatorilor neinstruiți.
- Întrețineți scule electrice. Verificați lipsa de aliniere sau blocarea pieselor mobile, ruperea pieselor și orice alte condiții care ar putea afecta funcționarea sculei electrice. Dacă este deteriorat, reparați scula înainte de utilizare. Multe accidente sunt cauzate de scule electrice prost întreținute.
- Mențineți sculele de tăiere ascuțite și curate. Sculele de tăiere corect întreținute cu muchii ascuțite sunt mai puțin susceptibile să se blocheze și sunt mai ușor de controlat.
- Utilizați scula electrică, accesoriile și burghiile etc., în conformitate cu aceste instrucțiuni, ținând cont de condițiile de lucru și de lucrările care trebuie efectuate. Utilizarea sculei electrice pentru operațiuni diferite de cele prevăzute poate duce la o situație periculoasă.

#### Utilizarea și manipularea sculei electrice cu acumulator

- Încărcați un acumulator reîncărcabil folosind numai încărcătorul recomandat de producător. Încărcătoarele sunt deseori concepute pentru un anumit tip de acumulatori reîncărcabili. Există pericolul de incendiu dacă se folosesc alte tipuri de acumulatori reîncărcabili.
- Numai acumulatorii reîncărcabili furnizați trebuie utilizați cu o sculă electrică. Utilizarea altor acumulatori reîncărcabili poate duce la pericol de vătămare sau incendiu.
- Când nu sunt utilizați, păstrați acumulatorii reîncărcabili departe de agrafe, monede, chei, cuie, șuruburi sau alte mici

obiecte metalice care ar putea provoca scurtcircuitarea contactelor. Scurtcircuitul contactelor unui acumulator reîncărcabil poate duce la daune datorate căldurii sau la incendiu.

d) Lichidele se pot scurge din acumulatorii reîncărcabili dacă sunt folosiți greșit. Dacă se întâmplă acest lucru, evitați contactul cu lichidul. Dacă apare contactul, spălați zona afectată cu apă. Solicitați ajutor medical suplimentar dacă lichidul vă ajunge în ochi. Evacuarea lichidului din acumulator poate provoca iritații ale pielii sau arsuri.

#### Reparațiile

- Solicitați ca scula dvs. electrică să fie reparată de către o persoană calificată care folosește doar piese de schimb identice.
- Acest lucru va asigura menținerea siguranței sculei electrice.
- #### Avertismente de siguranță pentru sculele de nituit cu acumulator
- Presupuneți întotdeauna că scula conține elemente de fixare. Manevrarea neglijentă a dispozitivului poate duce la tragerea neașteptată a elementelor de fixare și la vătămarilor personale.
  - Nu îndreptați scula către dvs. sau către cineva din apropiere. Declanșarea neașteptată va descărca dispozitivul de fixare, cauzând o vătămare.
  - Nu acționați scula decât dacă aceasta este în contact ferm cu piesa de prelucrat. Dacă scula nu este în contact cu piesa de prelucrat, elementul de fixare poate fi deviat departe de țintă.
  - Deconectați scula de la sursa de alimentare când dispozitivul de fixare se blochează în dispozitiv. În timp ce scoateți un dispozitiv de fixare blocat, dispozitivul de declanșare poate fi activat accidental dacă este conectat.
  - Fiți atenți în timp ce scoateți un dispozitiv de fixare blocat. Mecanismul poate fi sub compresie și elementul de fixare poate fi descărcat cu forță în timp ce se încearcă eliberarea unui blocaj.
  - Nu folosiți acest dispozitiv de fixare pentru fixarea cablurilor electrice. Acesta nu este proiectat pentru instalarea cablurilor electrice și poate deteriora izolația cablurilor electrice, provocând astfel șocuri electrice sau pericol de incendiu.
  - Utilizați detectoare adecvate pentru a determina dacă liniile de utilități sunt ascunse în zona de lucru sau apelați compania de utilități locale pentru asistență. Contactul cu liniile electrice poate duce la incendiu și șoc electric. Deteriorarea unei linii de gaz poate duce la explozie. Penetrarea unei linii de apă provoacă daune materiale.
  - Respectați condițiile locului de muncă. Este posibil ca elementele de fixare să penetreze piese de lucru subțiri sau să fie deviate atunci când lucrați în colțuri sau pe margini și să cauzeze vătămarea persoanelor.
  - Când lucrați, mențineți scula electrică astfel încât capul și corpul dvs. să nu poată fi rănite în caz de recul brusc din cauza unei defecțiuni a alimentării cu energie sau a unor obiecte / locații dure din piesa de prelucrat.
  - Nu deschideți acumulatorul. Pericol de scurtcircuit. În caz de deteriorare și utilizarea necorespunzătoare a acumulatorului, pot fi emiși vapori. Ventilați zona și solicitați asistență medicală.

## ASAMBLAREA & OPERAREA

### Montarea acumulatorului (Fig. 2)

Aliniați fantele de pe mânerul sculei cu care se află în compartimentul pentru acumulatori, apoi glisați-l în interior. A se vedea fig.2.

### Demontarea acumulatorului (Fig.3)

Apăsăți butonul de eliberare ca acțiunea 1, apoi glisați-l în afară ca în acțiunea 2.

### Schimbarea dimensiunii corecte a știftului (Fig.4)

Pe lângă știftul (4.8 mm) echipat pe mașină, această sculă este echipată cu două știfturi suplimentare cu dimensiunile 3.2 mm și 4.0 mm. Înainte de a lucra, selectați știftul cu dimensiunea potrivită pentru a fi schimbat pe sculă. Folosind cheia furnizată pentru a slăbi știftul și a schimba dimensiunea potrivită, apoi fixați în siguranță știftul. A se vedea fig. 4.

## Înainte de utilizare

- Selectați echipamentul cu dimensiunea relevantă a știftului și instalați-l
- Asigurați-vă că acumulatorul este complet încărcat
- Introduceți acumulatorul în sculă
- Trageți și eliberați rapid declanșatorul pentru a seta scula în poziția inițială.

## Instalarea unui nit orb (fig. 5)

Pentru a instala un nit orb

- Așezați nitul orb în știft.
- Poziționați scula și introduceți nitul în orificiul de pe tabla metalică.
- Trageți și țineți declanșatorul până când nitul este complet fixat în aplicație.
- Când nitul orb a fost fixat complet, eliberați declanșatorul. Scula va reveni automat la poziția inițială. Dornul cade automat în colectorul de dornuri.

**REȚINEȚI!** Dacă eliberați declanșatorul înainte de sfârșitul cursei de reglare, scula va reveni imediat la poziția inițială. Dacă nitul orb nu a fost fixat complet, repetați pașii anteriori.

## Funcția de resetare

Dacă scula nu revine în poziția sa inițială după eliberarea comutatorului sau se oprește în timpul cursei de reglare, resetați scula la domiciliu, trăgând și eliberând rapid întrerupătorul. Dacă acest lucru nu rezolvă problema, scoateți acumulatorul, reintroduceți-o și repetați pasul anterior.

Dacă problema persistă, contactați-vă reprezentantul departamentului local de service.

## Golirea colectorului de dornuri

Colectorul de dornuri este utilizat pentru colectarea dornurilor de nituri. Colectorul de dornuri trebuie golit în funcție de mărimea niturilor oarbe utilizate.

- Înclinați scula în spate pentru a permite ca toate dornurile să cadă în colectorul de dornuri.
- Deschideți colectorul de dornuri rotind colectorul în sensul invers acelor de ceasornic pentru a-l desface.
- Goliți dornurile de deșeuri într-un recipient de reciclare adecvat sau la coșul de gunoi.
- Pentru a închide colectorul de dornuri, rotiți în sensul acelor de ceasornic pentru a fixa scula.

## Schimbarea sau întreținerea fălcii (fig. 6)

Această sculă este proiectată pentru dimensiuni minime de la 3.0 mm la 5.0mm. Când lucrați cu nituri de 2,4 mm, aceasta se poate să nu fie operată în mod corespunzător. Dacă se întâmplă acest lucru, trebuie să schimbați falca în capul mașinii. Pentru a face acest lucru, trebuie respectați pașii următori:

- Deschideți piulița carcasei știftului (2). Îndepărtați carcasa știftului.
- Deschideți ghidajul fălcii (12) și scoateți-l pe tot din interior.
- Schimbarea fălcii de dimensiuni reduse (această parte trebuie solicitată distribuitorului dvs.).

## ÎNȚREȚINEREA

Frecvența de întreținere	
articol	Frecvență
Inspectarea general a sculei	Zilnic
Curățarea și lubrifierea știftului	5,000 nituri
Curățarea și lubrifierea șurubului de bilă și a lagărului axial	50,000 nituri*
Se recomandă contactarea centrului autorizat de service	

cum ar fi benzină, alcool, amoniac, etc. Acești solvenți pot deteriora părțile din plastic.

## Curățarea știftului (fig.6)

- Deschideți piulița carcasei știftului (2). Îndepărtați carcasa știftului.
- Prindeți de inelul ambreiajului și trageți înspre spate, lăsați bolțul să iasă din canelura ghidajului fălcii. Apoi rotiți pentru a strânge. Apoi, scoateți interiorul.
- Folosiți o cârpă uscată pentru a curăța carcasa știftului (2), ghidajul fălcii (12), dispozitivul de împingere a fălcii (11), arcul de împingere a fălcii (10) și așa mai departe.
- Aplicați lubrifiant în interiorul ghidajului în care fălcile fac contact.
- Montați înapoi a arcului dispozitivul de împingere al fălcii (10), dispozitivul de împingere al fălcii (11), falca (13), ghidajului fălcii (12) și carcasa știftului (2).



Asigurați-vă că mașina nu este sub tensiune atunci când efectuați lucrări de întreținere a motorului. Curățați regulat carcasa mașinii cu o cârpă moale, de preferință după fiecare utilizare. Păstrați fantele de ventilație libere de praf și murdărie. Dacă murdăria nu se elimină, folosiți o cârpă moale umezită cu apă cu detergent. Nu folosiți niciodată solvenți

## PROTEJAREA MEDIULUI

Pentru a preveni deteriorarea mașinii în timpul transportului, aceasta este livrată într-un ambalaj rezistent. Majoritatea materialelor de ambalare pot fi reciclate. Duceți aceste materiale la locațiile corespunzătoare de reciclare. Duce mașinile nedorite la distribuitorul local. Aici vor fi eliminate într-un mod sigur pentru mediu.

Acumulatorii Li-ion pot fi reciclați. Duceți-i la un punct de eliminare a deșeurilor chimice, astfel încât să poată fi reciclați sau eliminați într-un mod ecologic.



Aparatele electrice aruncate sunt reciclabile și nu ar trebui eliminate împreună cu deșeurile menajere! Vă rugăm să ne susțineți activ în conservarea resurselor și protejarea mediului prin returnarea acestui aparat în centrele de colectare (dacă este disponibil).

## DECLARAȚIE DE CONFORMITATE

Declarăm pe propria noastră răspundere exclusivă că acest produs este în conformitate cu următoarele standarde sau documente standardizate: EN62841-1: 2015 + AC: 2015; EN62841-2-2: 2014 + AC: 2015; EN55014-1: 2017; EN55014-2: 2015, EN61000-3-2: 2014, EN61000-3-3: 2013; în conformitate cu reglementările 2006/42 / EC, 2014/30 / EU.

# WORCRAFT

POWER TOOLS

## Lista de garanție / Warranty

Numărul de fabricație:	Data vânzării:	Semnătura și ștampila vânzătorului:

Numele clientului (denumirea firmei):	Adresa clientului (sediul firmei):

<b>Clientul prin semnătura sa confirmă, că instalația i-a fost prezentată și explicată, că a fost încunoștințat cu modul de folosire, punerea în funcțiune a mașinii și utilizare, și că instalația i-a fost eliberată (predată) completă.</b>	Semnătura clientului:

## Note despre reparații – reparații de garanție

Data primirii reclamației:	Data de sfârșit al reclamației:	Numărul de evidență a reclamației:	Semnătura de reparație garantată (nota despre reparația nexecutată)	Ștampila tehnicianului serviciului:

### Condițiile de garanție

- Furnizorul oferă pentru acest produs perioada de garanție menționată în această listă de garanție cu respectarea condițiilor modului de utilizare și depozitare a produsului, corespunzător cu condițiile și normele în vigoare, în sensul indicațiilor de utilizare. Perioada de garanție începe la data vânzării produsului. Garanția pentru baterii este de 12 luni.
- Perioada de garanție prelungită de 5 ani se acordă clienților pentru produsul trecut în tabelul produselor cu garanția prezentată. Ultimul client este consumatorul, în condițiile că produsul nu va fi folosit ca obiect de comerț. Perioada prelungită este condiționată de control reglementar la centre de servicii autorizate ale furnizorului.
- Perioada de garanție se prelungeste cu timpul cât a fost produsul în reparații de garanție. Această condiție este consemnată și în tabelul de reparații garantate. Beneficiarul poate revendica dreptul la asigurarea reparației la unul din centre de servis autorizat conform tabelului anexă „A” – centre de serviciu. Centre de serviciu „B” execută reparații de garanție numai la produsele, care au fost vândute la centrele lor de desfacere. Tabelul centrelor de serviciu este actualizat regulat la vânzătorii, cât și pe siteul de import: [www.strendpro.sk](http://www.strendpro.sk).
- Centrul de servicii este obligat să asigure reparația în termen stabilit de lege. Termenul stabilit de lege pentru rezolvarea reclamației începe cu ziua următoare după data de primire a reclamației de centru de servicii.
- Reparația garantată fără plată poate nu fi revendicată când este vorba despre defecțiuni care au fost produse de folosirea produsului contrar prevederilor din indicațiile de utilizare, manipulare necorespunzătoare, defectarea mecanică curentă, uzura produsă de funcționarea mașinii, din vina deservirii, dezastru nestăvilit, intervenție neîndreptătită în produs, defecțiuni pricinuite de folosirea pieselor necorespunzătoare, carburanților necorespunzători și supraîncărcarea mașinii ca urmare a depășirii continue a limitei superioare de randament. Lucrările de curățire, întreținere curentă, repararea sau reglarea instalației, care poate executată de deservirea și sunt cuprinse în indicații de utilizare, nu fac parte din prevederile garanției.
- Drept uzura curentă a pieselor se consideră uzura principală: a tuturor pieselor rotative și în mișcare, părților de tăiere și capacelor, șuruburilor tăietoare și pironului, curelelor de transmisie, transmisie în lanț, suprafeții de frecare a frânelor și ambreaj, dezenul anvelopelor și piesele de întreținere curentă cum sunt: filtre de aer, hidraulice și de ulei, lumânări de aprindere, rezervoare de ulei și de răcire.
- Din garanția prelungită sunt scoase părțile mașinilor și instalației pentru care producătorul concret al acestor piese acordă garanția mai scurtă decât furnizorul pentru fiecare produs în care sunt montate. Din această categorie fac parte: acumulatele, becurile și etc.
- Dreptul de aplicare a revendicării rezultat din garanție are proprietarul produsului, dacă face acest lucru cel târziu în ultima zi a perioadei de garanție.
- La rezolvarea reclamațiilor se procedează conform prevederilor corespunzătoare ale Codului comercial și Legii de protecție a consumatorului.
- Controlul de servicii, care constituie condiția garanției prelungite de 5 ani poate fi efectuat numai în centrul de servicii autorizat al furnizorului, în intervale regulate; perioada între două controale nu poate depăși 12 luni. Primul control de servicii trebuie făcut cel târziu 12 luni de la data vânzării produsului. Controlul serviciilor efectuează centrele de servicii în perioada ultimelor trei luni și primelor două luni anului calendaristic. Fiecare control de servicii trebuie înregistrat în această listă de garanție cu introducerea datei controlului, semnătura și ștampila serviciului de control. Prin controlul serviciilor se înțelege controlul mașinii, înlocuirea materialului de umplură și filtrelor conform recomandării producătorului, înlocuire pieselor uzate și defecte, cât și reglarea proprie a mașinii. Randamentul controlului de servicii și materialul folosit se stabilește conform tarifului valabil al centrului de servicii.

La aplicarea reclamației reclamantul este obligat să preșinte pe lângă reclamație produsul complet și curat, documentul de cumpărare sau lista de garanție completată și confirmată. În cazul garanției prelungite înregistrări ale controlului de servicii și documentele de impoyit pentru fiecare control. În cazul neîndeplinirii a vreunei condiții garanției prelungite cuprinse în această listă de garanție, se acorda pentru produs perioada de garanție de 2 ani.

**SERVICE ÎN GARANȚIE ȘI POSTGARANȚIE ESTE EFECTUAT DE CĂTRE REPREZENTANTUL AUTORIZAT AL PRODUCĂTORULUI**

Reprezentantul împuternicit al producătorului: Slovakia Trend Export-Import s.r.o., Michalovská 87/1414, 073 01 Sobrance

Fax: (056) 652-2329 Tel: 0915 392 687 E-mail: [servis@slovakia-trend.sk](mailto:servis@slovakia-trend.sk)

## Cordless Rivet Tool







### INTENDED USE

The power tool is intended for conjunction and fasten two separate metal sheet. It widely used in making aluminium alloy windows, doors, computer case, electronics, and so on.

### TECHNICAL SPECIFICATIONS

Model	CRG-S20Li	Rivet quantities / charge (For 5.0mm rivet)	2.0Ah: Approx. 1200pcs
Force	10000N		4.0Ah: Approx. 2400pcs
Stroke	22mm	Weight	1.5kgs
Applicable rivet size	3.2mm/4.0mm/4.8mm/5.0mm		

### EXPLANATION OF SYMBOLS

	Attention!		Always remove the battery pack before do any adjustment or maintenance on the device.
	Read the manual.		Wear eye protection
	Do not work in the rain		Electrical appliances must not be disposed of with the domestic waste.

### PRODUCT ELEMENTS

<b>1</b>	1	Rivet nose peice	2	Nose housing
	3	Machine hook	4	Warning LED light
	5	Rivet mandrel colletor	6	Working light
	7	Switch trigger	8	Battery pack knob
	9	Battery pack	10	Jaw pushing spring
	11	Jaw pusher	12	Jaws guide
	13	Jaws	14	Additional revit nose (3.2mm & 4.0mm)
	15	Revit nose spanner		

### SAFETY

#### General Power Tool Safety Warnings

**⚠ WARNING** Read all safety warnings and all instructions.

Failure to follow the warnings and instructions may result in electric shock, fire and/or serious injury.

**Save all warnings and instructions for future reference.**

The term "power tool" in the warnings refers to your mainsoperated (corded) power tool or battery-operated (cordless) power tool.

#### Work area safety

- Keep work area clean and well lit. Cluttered or dark areas invite accidents.
- Do not operate power tools in explosive atmospheres, such as in the presence of flammable liquids, gases or dust. Power tools create sparks which may ignite the dust or fumes.
- Keep children and bystanders away while operating a power tool. Distractions can cause you to lose control.

#### Electrical safety

- Power tool plugs must match the outlet. Never modify the plug in any way. Do not use any adapter plugs with earthed (grounded) power tools. Unmodified plugs and matching outlets will reduce risk of electric shock.
- Avoid body contact with earthed or grounded surfaces, such as pipes, radiators, ranges and refrigerators. There is an increased risk of electric shock if your body is earthed or grounded.

- Do not expose power tools to rain or wet conditions. Water entering a power tool will increase the risk of electric shock.

- Do not abuse the cord. Never use the cord for carrying, pulling or unplugging the power tool. Keep cord away from heat, oil, sharp edges and moving parts. Damaged or entangled cords increase the risk of electric shock.

- When operating a power tool outdoors, use an extension cord suitable for outdoor use. Use of a cord suitable for outdoor use reduces the risk of electric shock.

- If operating a power tool in a damp location is unavoidable, use a residual current device (RCD) protected supply. Use of an RCD reduces the risk of electric shock.

#### Personal safety

- Stay alert, watch what you are doing and use common sense when operating a power tool. Do not use a power tool while you are tired or under the influence of drugs, alcohol or medication. A moment of inattention while operating power tools may result in serious personal injury.

- Use personal protective equipment. Always wear eye protection. Protective equipment such as dust mask, non-skid safety shoes, hard hat, or hearing protection used for appropriate conditions will reduce personal injuries.

- Prevent unintentional starting. Ensure the switch is in the off-position before connecting to power source and/or battery pack, picking up or carrying the tool. Carrying power tools with your finger on the switch or energizing power tools that have the switch on invites accidents.
- Remove any adjusting key or wrench before turning the power tool on. A wrench or a key left attached to a rotating part of the power tool may result in personal injury.
- Do not overreach. Keep proper footing and balance at all times. This enables better control of the power tool in unexpected situations.
- Dress properly. Do not wear loose clothing or jewellery. Keep your hair, clothing and gloves away from moving parts. Loose clothes, jewellery or long hair can be caught in moving parts.
- If devices are provided for the connection of dust extraction and collection facilities, ensure these are connected and properly used. Use of dust collection can reduce dust-related hazards.

#### Power tool use and care

- Do not force the power tool. Use the correct power tool for your application. The correct power tool will do the job better and safer at the rate for which it was designed.
- Do not use the power tool if the switch does not turn it on and off. Any power tool that cannot be controlled with the switch is dangerous and must be repaired.
- Disconnect the plug from the power source and/or the battery pack from the power tool before making any adjustments, changing accessories, or storing power tools. Such preventive safety measures reduce the risk of starting the power tool accidentally.
- Store idle power tools out of the reach of children and do not allow persons unfamiliar with the power tool or these instructions to operate the power tool. Power tools are dangerous in the hands of untrained users.
- Maintain power tools. Check for misalignment or binding of moving parts, breakage of parts and any other condition that may affect the power tool's operation. If damaged, have the power tool repaired before use. Many accidents are caused by poorly maintained power tools.
- Keep cutting tools sharp and clean. Properly maintained cutting tools with sharp cutting edges are less likely to bind and are easier to control.
- Use the power tool, accessories and tool bits etc. in accordance with these instructions, taking into account the working conditions and the work to be performed. Use of the power tool for operations different from those intended could result in a hazardous situation.

#### Use and handling of the cordless electrical power tool

- Charge a rechargeable battery unit using only the charger recommended by the manufacturer. Chargers are often designed for a particular type of rechargeable battery unit. There is the danger of fire if other types of rechargeable battery units are used.
- Only the rechargeable battery units supplied are to be used with an electrical power tool. The use of other rechargeable battery units may lead to the danger of injury or fire.
- When they are not being used, store rechargeable battery units away from paperclips, coins, keys, nails, screws or other small

metal objects that could cause the contacts to be bridged. Short-circuiting the contacts of a rechargeable battery unit may result in heat damage or fire.

d) Fluids may leak out of rechargeable battery units if they are misused. If this happens, avoid contact with the fluid. If contact occurs, flush the affected area with water. Seek additional medical help if any of the fluid gets into your eyes. Escaping battery fluid may cause skin irritation or burns.

#### Service

- Have your power tool serviced by a qualified repair person using only identical replacement parts. This will ensure that the safety of the power tool is maintained.

#### Safety Warnings for Cordless Rivet tools

- **Always assume that the tool contains fasteners.** Careless handling of the tacker can result in unexpected firing of fasteners and personal injury.
- **Do not point the tool towards yourself or anyone nearby.** Unexpected triggering will discharge the fastener causing an injury.
- **Do not actuate the tool unless the tool is placed firmly against the workpiece.** If the tool is not in contact with the workpiece, the fastener may be deflected away from your target.
- **Disconnect the tool from the power source when the fastener jams in the tool.** While removing a jammed fastener, the tacker may be accidentally activated if it is plugged in.
- **Use caution while removing a jammed fastener.** The mechanism may be under compression and the fastener may be forcefully discharged while attempting to free a jammed condition.
- **Do not use this tacker for fastening electrical cables.** It is not designed for electric cable installation and may damage the insulation of electric cables thereby causing electric shock or fire hazards.
- **Use appropriate detectors to determine if utility lines are hidden in the work area or call the local utility company for assistance.** Contact with electric lines can lead to fire and electric shock. Damaging a gas line can lead to explosion. Penetrating a water line causes property damage.
- **Observe the conditions of the job site.** It is possible that fasteners can burst through thin workpieces or be deflected when working in corners or against edges, and harm persons.
- **When working, hold the power tool in such a manner that your head and body cannot be injured in case of sudden kickback due to a malfunction of the energy supply or from hard objects/locations in the workpiece.**
- **Do not open the battery.** Danger of short-circuiting. In case of damage and improper use of the battery, vapours may be emitted. Ventilate the area and seek medical help

## ASSEMBLY & OPERATION

### Mounting battery pack (Fig. 2)

Align the slots on the tool handle with which in battery pack, then slide into. See fig.2.

### Disassembly battery pack (Fig.3)

Press down the release knob like action 1, and then slide outside like action2.

### Changing correct nose size (Fig.4)

Besides one nose (4.8mm) equipped on the machine, this tool comes with two additional size nose (3.2mm & 4.0mm). Before working, select right size nose to changing to the tool. Using the spanner supplied to loosen nose and changing the right size one, then securely fasten the nose piece. See fig. 4.

### Before use

- Select relevant size nose equipment and install
- Ensure that the battery is fully charged
- Insert Battery Pack into the tool
- Quickly pull and release the trigger to set the tool to the home position.

### Installing a blind rivet (fig. 5)

To install a blind rivet

- Place the blind rivet in the nose piece.
- Position the tool and insert the rivet into the hole on the metal sheet.
- Pull and hold the switch trigger until the rivet is fully set in the application.
- When the blind rivet has been set completely, release the switch trigger. The tool will return to its initial position automatically. The mandrel is automatically dropped into the mandrel collector.

NOTE: If you release the switch trigger before the end of the setting stroke, the tool will immediately return to its initial position. If the blind rivet has not been set completely, repeat the previous steps.

### Reset function

If the tool does not move to its initial position after releasing the switch or stops during the setting stroke, reset the tool to home by quickly pulling and releasing the switch. If this does not resolve the issue, remove the battery, re-insert and then repeat the prior

step. If the issue persists, contact your local service representative.

### Emptying the mandrel collector

The mandrel collector is used to collect the waste rivet mandrels. The mandrel collector must be emptied depending on the size of the blind rivets used.

- Tilt the tool back to allow all waste mandrels to fall into the mandrel collector.
- Open the mandrel collector by turning the Collector anti-clockwise to loosen it.
- Empty the waste mandrels into an appropriate recycling container or waste bin.
- To close the mandrel collector, turn it clockwise to fasten on the tool.

### Changing or maintenance jaw (fig 6)

This tool is designed for minimum size from 3.2mm to 5.0mm rivet. When working on 2.4mm rivet, it will maybe can not properly operated. If it is happen, you need to chaging the jaw inside machine head. To do the following steps to changing the small zise jaws as below:

- Loosen the nose housing nut (2). Remove the nose housing.
- Loosen the jaw guide (12) and pick out all inside.
- Changing the small size jaw (this part need to ask for you dealer to get it).

## MAINTENANCE

Maintenance frequency	
Item	Frequency
General Tool Inspection	Daily
Clean & lubricate Nose Equipment	5,000 rivets
Clean & grease Ball Screw and Thrust Bearing	50,000 rivets*
Recommend contacting authorized service centre	

 Make sure that the machine is not live when carrying out maintenance work on the motor. Regularly clean the machine housing with a soft cloth, preferably after each use. Keep the ventilation slots free from dust and dirt. If the dirt does not come off use a soft cloth moistened with soapy water. Never use solvents

such as petrol, alcohol, ammonia water, etc. These solvents may damage the plastic parts.

### Cleaning the Nose Equipment (fig.6)

- Loosen the nose housing nut (2). Remove the nose housing.
- Holder the clutch ring and pull to the back side, let which pin leaves from the jaw guide groove. Then turn it to loosen. After this, pick out all inside.
- Using dry cloth to clean nose housing (2), jaw guide (12), jaw pusher (11), jaw pushing spring(10), and so on.
- Apply grease to the inside of the jaw guide where the jaws make contact.
- Mounting back the jaw pusher spring (10), jaw pusher (11), jaw (13), jaw guide (12), and nose housing (2).

## ENVIRONMENT PROTECTION

In order to prevent the machine from damage during transport, it is delivered in a sturdy packaging. Most of the packaging materials can be recycled. Take these materials to the appropriate recycling locations. Take your unwanted machines to your local dealer. Here they will be disposed of in an environmentally safe way.

Li-ion batteries can be recycled. Deliver them to a disposal site for chemical waste so that they can be recycled or disposed of in an environmentally friendly manner.



Discarded electric appliances are recyclable and should not be discarded in the domestic waste! Please actively support us in conserving resources and protecting the environment by returning this appliance to the collection centres (if available).

## DECLARATION OF CONFORMITY

We declare under our sole responsibility that this product is in conformity with the following standards or standardized documents: EN62841-1:2015+AC:2015; EN62841-2-2:2014+AC:2015; EN55014-1:2017; EN55014-2:2015, EN61000-3-2:2014, EN61000-3-3:2013; in accordance with the regulations 2006/42/EC, 2014/30/EU.

# Exploded view CRG-S20Li

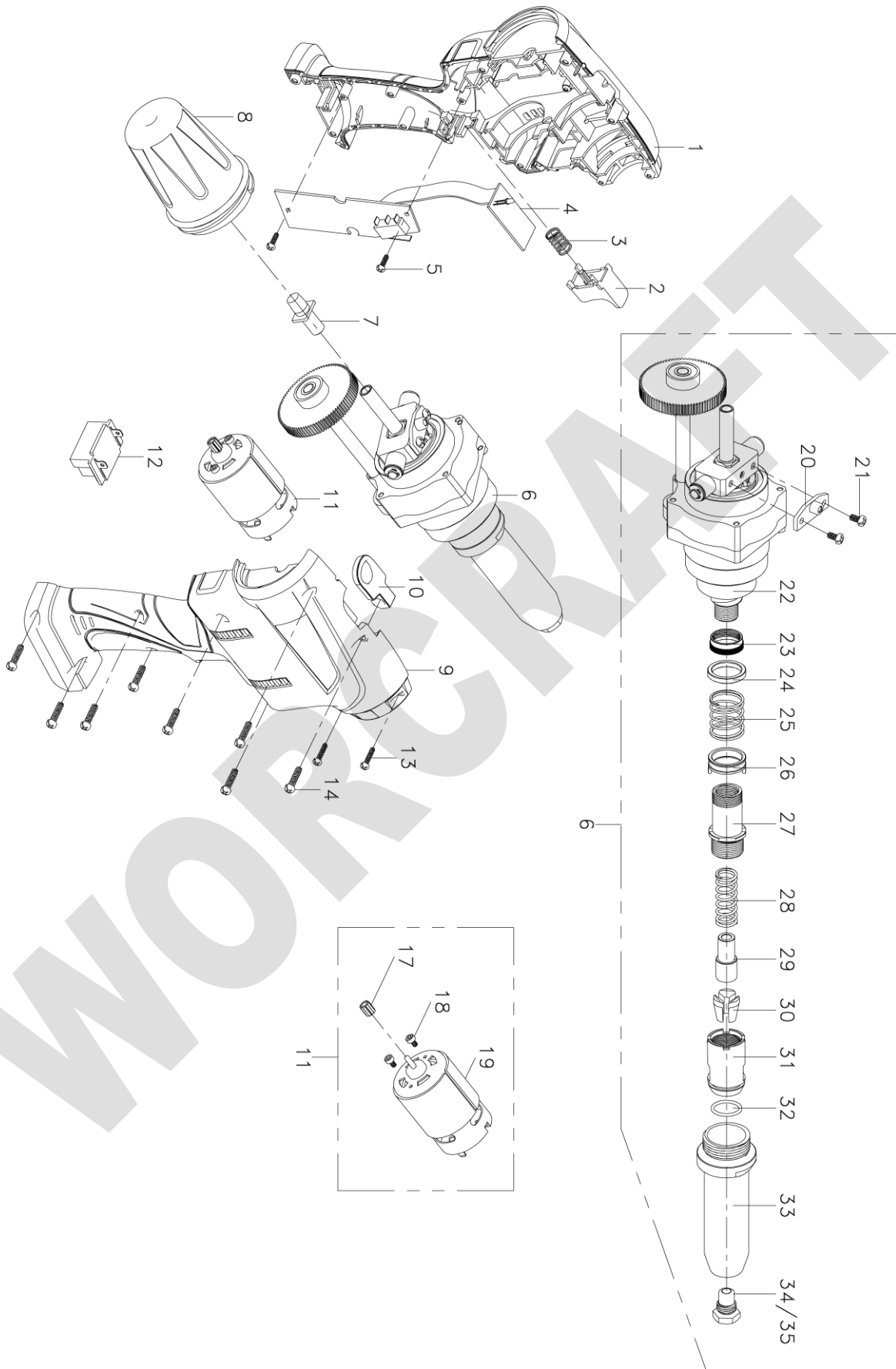



**PART LIST for CRG-S20Li**

Part No	Part Name	Qty	Part No	Part Name	Qty
1	left housing	1	18	Hexalobular head screw	2
2	Switch trigger	1	19	Motor	1
3	Spring	1	20	Magnetic holder	1
4	PCB	1	21	Screw with washer	2
5	Tapping screw	2	22	Core (non-removable)	1
6	Core	1	23	Nut	1
7	Tail tube	1	24	PA ring	1
8	Collector	1	25	Spring	1
9	Right housing	1	26	Sleeve	1
10	Hook	1	27	Jaw's back sleeve	1
11	Motor assy.	1	28	Spring	1
12	Clip	1	29	Jaw's pusher	1
13	Tapping screw	2	30	Jaw	3
14	Tapping screw	8	31	Jaw's guide	1
15	Battery pack	1	32	O ring $\varnothing 16 \times 1.8 \text{mm}$	1
16	Charger	1	33	Nose casing	1
17	Pinion	1	34	Nose peice	1