

WORCRAFT
PROFESSIONAL

RS07-115H

SK Elektrická chvostová píla

CZ Elektrická ocasní píla

HU Elektromos orrfűrész

RO Fierăstrău sabie

EN Reciprocating saw



-
- Preklad originálneho návodu na použitie
 - Překlad originálním návodu k použití
 - Az eredeti használati útmutató fordítása
 - Traducerea manualului de utilizare original.
 - Instruction manual
-

M1W-TD2-115E2



1



RS07-115H

220-240V~
50 Hz

650W

800-3000
min⁻¹

Max.
Ø20mm

Max.
115mm

25mm

2.85kg

2

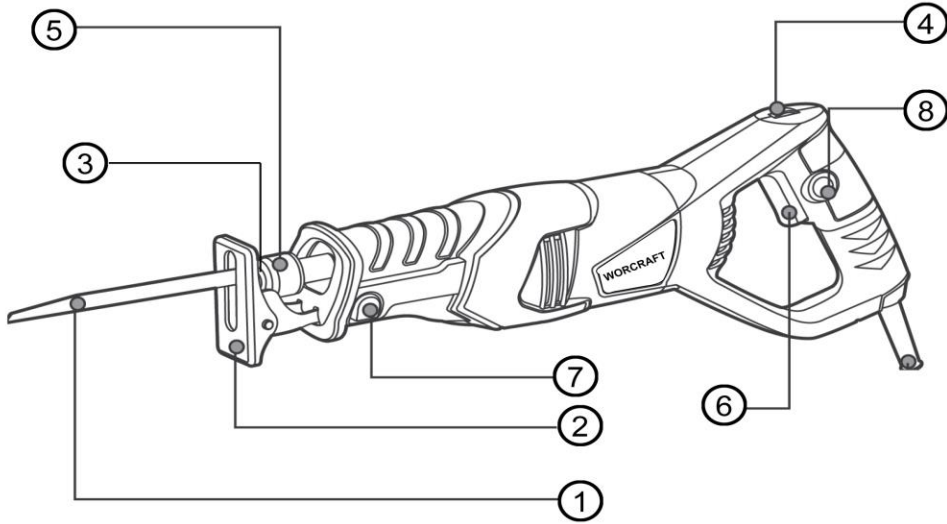

3

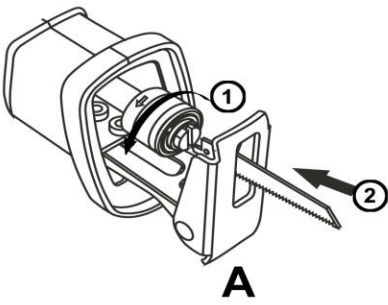
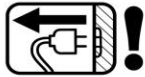

A

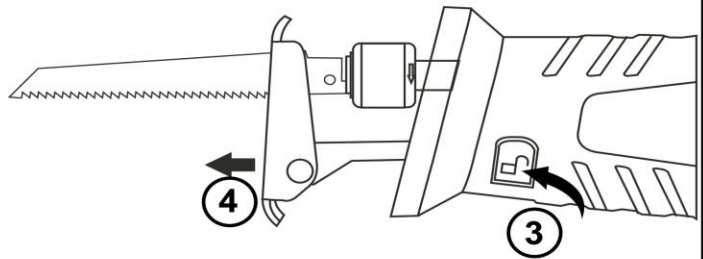

B

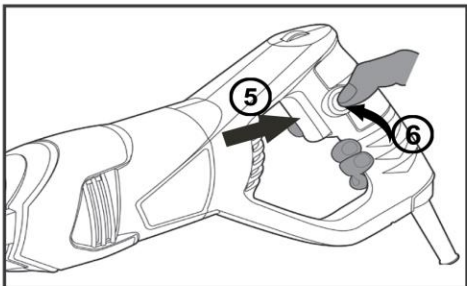

C

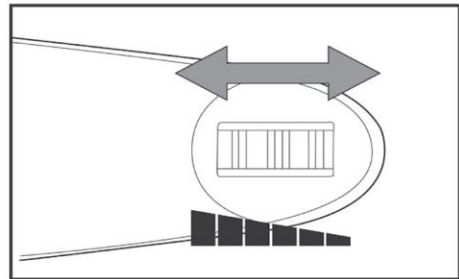

D

4

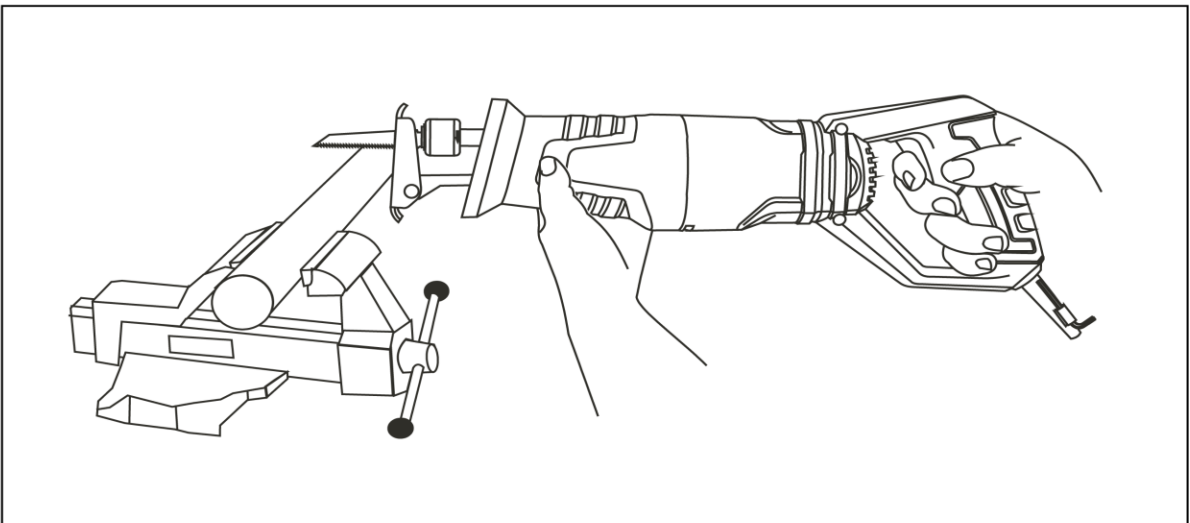
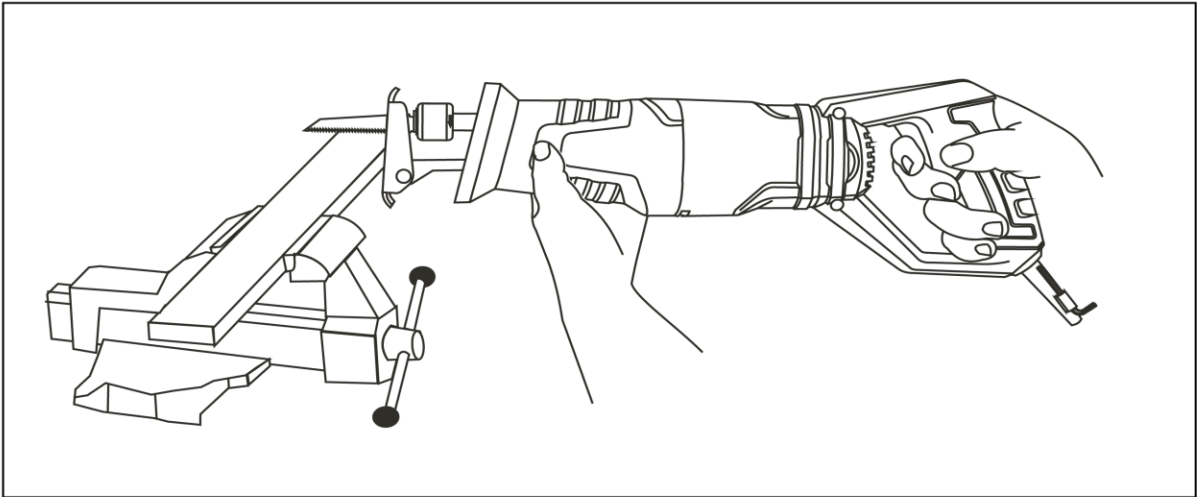
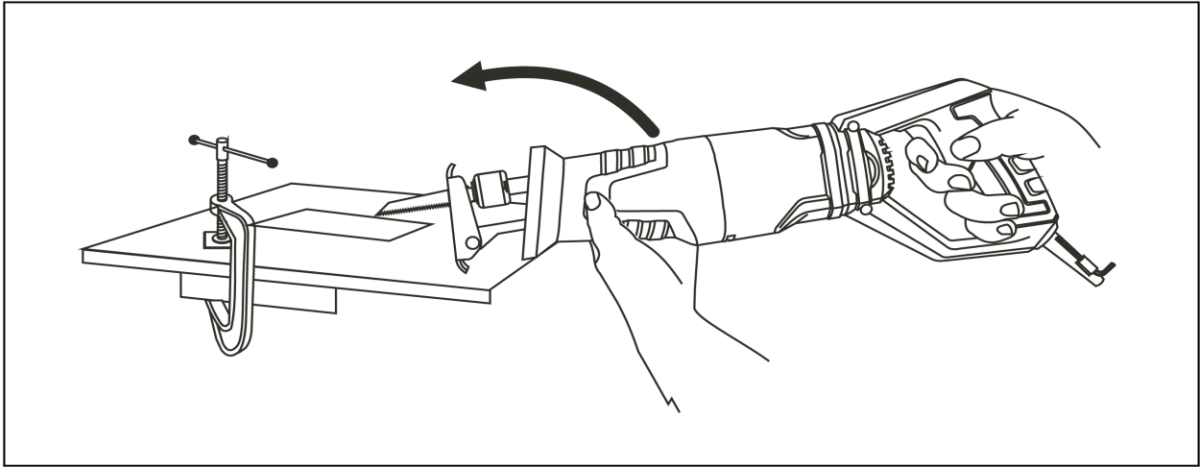

ELEKTRICKÁ CHVOSTOVÁ PÍLA

POUŽITIE

Elektrická chvostová píla je pomocou pevného dorazu určená na rezanie dreva, plastov, kovu a stavebných materiálov. Je vhodná na vykonávanie rovných a zakrivených rezov. Pri použití primeraných vhodných bimetalových pílových listov je možné rezanie plošne v rovine.

Zariadenie používajte iba na predpísané účely. Akékoľvek iné použitie je považované ako prípad nesprávneho použitia. Používateľ/obsluha a nie výrobca bude zodpovedný za akékoľvek poškodenie, alebo zranenia spôsobené týmto nesprávnym používaním. Pamätajte si, že toto zariadenie nebolo navrhnuté pre komerčné alebo priemyselné používanie. Záruka nebude platná pokiaľ bude zariadenie používané na komerčné, priemyselné alebo podobné účely.





TECHNICKÉ PARAMETRE





NAPÄTIE / FREKVENCIA		230 V / 50 Hz
PRÍKON		650 W
RÝCHLOSŤ BEZ ZÁŤAŽE		800 - 3 000 rpm
MAXIMÁLNA REZNÁ HĽBKA	 DREVO	115 mm
	 HLINÍK	20 mm
	OCEĽ	10 mm
ZDVIH PILOVÉHO LISTU		20 mm
HMOTNOSŤ		2,85 kg

ČASTI VÝROBKU

1	Pílový list	5	SDS rýchlopínacia objímka
2	Oporná päťka	6	ON/OFF vypínač
3	Držiak pílového listu	7	Aretačné tlačidlo opornej päťky
4	Regulátor otáčok	8	Uzamykacie tlačidlo vypínača

VYSVETLIVKY SYMBOLOV

	Všeobecné upozornenie na nebezpečenstvo.
	Prečítajte si návod na použitie.
	Nevyhadzujte do bežného domového odpadu. Namiesto toho, ekologicky prijateľnou cestou sa obráťte na recyklačne strediska. Prosím venujte starostlivosť ochrane životného prostredia.
	Výrobok je v súlade s platnými európskymi smernicami a bola vykonaná metóda hodnotenia zhody týchto smerníc
	Používajte ochranné pracovné okuliare.

	Noste ochranné rukavice.
	Noste chránič sluchu.
	Noste ochrannú dýchaciu masku.
	Ochrana dvojitou izoláciou II. Nie je potrebné uzemnenie.
	Pri vykonávaní opráv stroj nesmie byť zapojený do elektrickej zásuvky.

VŠEOBECNÉ BEZPEČNOSTNÉ POKYNY PRE ELEKTRICKÉ NÁRADIE

Prečítajte si bezpečnostné upozornenia, inštrukcie, vyobrazenia a technické údaje poskytované s týmto elektrickým náradím. Porušenie dodržiavania všetkých inštrukcií uvedených ďalej v texte môže mať za následok úraz elektrickým prúdom, požiar a/alebo ťažké ublíženie na zdraví.

1) BEZPEČNOSŤ PRACOVNÉHO PROSTREDIA:

- Pracovisko je potrebné udržiavať v čistote a dobre osvetlené. Neporiadok a tmavé priestory bývajú príčinou nehôd.
- Nepoužívajte elektrické náradie v prostredí, kde hrozí nebezpečenstvo výbuchu, kde sa vyskytujú horľavé kvapaliny, plyny alebo prach. V elektrickom náradí vznikajú iskry, ktoré môžu zapáliť prach alebo výpary.
- Pri používaní elektrického náradia zabráňte v prístupe deťom a ďalším osobám. Ak budete rušení, môžete stratiť kontrolu nad vykonávanou činnosťou.

2) ELEKTRICKÁ BEZPEČNOSŤ:

- Vidlica napájacieho kábla elektrického náradia musí zodpovedať sieťovej zásuvke. Nikdy akýmkoľvek spôsobom neupravujte el. prívodný kábel. Náradie, ktoré má na vidlici prívodnej šnúry ochranný kolík, nikdy nepripájajte rozdvojkami alebo inými adaptérmi. Nepoškodené vidlice a zodpovedajúce zásuvky znížia nebezpečenstvo úrazu elektrickým prúdom. Poškodené alebo zamotané prívodné káble zvyšujú nebezpečenstvo úrazu elektrickým prúdom. Ak sa sieťová šnúra poškodí, musí sa nahradiť osobitou sieťovou šnúrou, ktorú možno dostať u výrobcu alebo jeho obchodného zástupcu.
- Obsluha sa nesmie telom dotýkať uzemnených predmetov, ako je napr. potrubie, teleso ústredného vykurovania, sporáky a chladničky. Nebezpečenstvo úrazu elektrickým prúdom je väčšie, ak je vaše telo spojené so zemou.
- Nevystavujte elektrické náradie dažďu, vlhku alebo vode. Elektrického náradia sa nikdy nedotýkajte mokrými rukami. Elektrické náradie nikdy neumývajte pod tečúcou vodou ani ho neponárajte do vody. - Kábel sa nesmie nadmerne zaťažovať. Kábel nikdy nepoužívajte na prenášanie, ťahanie alebo vyťahovanie vidlice elektrického náradia. Kábel nesmie byť vystavený pôsobeniu tepla, oleja, ostrých hrán alebo pohyblivých dielov. Poškodené alebo zapletené káble zvyšujú riziko úrazu elektrickým prúdom.
- Nikdy nepracujte s náradím, ktoré má poškodený el. kábel príp. vidlicu, alebo spadlo na zem a je akýmkoľvek spôsobom poškodené.
- Pri používaní elektrického náradia vo vonkajšom prostredí používajte predlžovací kábel vhodný na vonkajšie použitie. Používanie šnúry vhodnej na vonkajšie použitie znižuje riziko úrazu elektrickým prúdom
- Ak používate elektrické náradie vo vlhkých priestoroch, používajte napájanie chránené prúdovým chráničom (RCD). Používanie RCD obmedzuje nebezpečenstvo úrazu elektrickým prúdom. Pojem „prúdový chránič (RCD)“ môže byť nahradený pojmom „hlavný istič obvodu (GFCI)“ alebo „istič unikajúceho prúdu (ELCB)“.
- Držte el. ručné náradie výlučne za izolované plochy určené na uchopenie, pretože pri prevádzke môže dôjsť ku kontaktu rezacieho či vŕtacieho príslušenstva so skrytým vodičom alebo vlastnou šnúrou.

3) BEZPEČNOSŤ OSÔB:

- Pri používaní elektrického náradia buďte pozorní a ostražití, venujte maximálnu pozornosť činnosti, ktorú

práve prevádzate. Sústreďte sa na prácu. Nepracujte s elektrickým náradím ak ste unavení, alebo ste pod vplyvom drog, alkoholu alebo liekov. Aj chvíľková nepozornosť pri používaní elektrického náradia môže viesť k vážnemu poraneniu osôb. Pri práci s el. náradím nejedzte, nepite a nefajčite.

- Používajte ochranné pomôcky. Vždy používajte ochranu očí. Používajte ochranné prostriedky odpovedajúce druhu práce, ktorú prevádzate. Ochranné pomôcky ako napr. respirátor, bezpečnostná obuv s protišmykovou úpravou, pokrývka hlavy alebo ochrana sluchu, používané v súlade s podmienkami práce, znižujú riziko poranenia osôb.

- Vyvarujte sa neúmyselnému zapnutiu el. náradia. Neprenášajte el. náradie, ktoré je pripojené k elektrickej sieti, s prstom na vypínači alebo na spúšti. Pred pripojením k elektrickému napätiu sa uistite, či vypínač alebo spúšť sú v polohe „vypnuté“. Prenášanie el. náradia s prstom na vypínači alebo pripájanie vidlice el. náradia do zásuvky zo zapnutým vypínačom môže byť príčinou vážnych úrazov.

- Pred zapnutím el. náradia odstráňte všetky nastavovacie kľúče a nástroje. Nastavovací kľúč alebo nástroj, ktorý zostane pripevnený k otáčajúcej sa časti elektrického náradia môže byť príčinou poranenia osôb.

- Vždy udržiavajte stabilný postoj a rovnováhu. Pracujte len tam, kam bezpečne dosiahnete. Nikdy nepreceňujte vlastnú silu. Nepoužívajte elektrické náradie, ak ste unavení.

- Obliekajte sa vhodným spôsobom. Používajte pracovné oblečenie. Nenoste voľné oblečenie ani šperky. Dbajte na to, aby sa vaše vlasy, oblečenie, rukavice alebo iná časť Vášho tela nedostala do prílišnej blízkosti rotujúcich alebo rozpálených častí el. náradia.

- Pripojte el. náradie k odsávaniu prachu. Ak má el. náradie možnosť pripojenia zariadenia na zachytávanie alebo odsávanie prachu, uistite sa, že došlo k jeho riadnemu pripojeniu a používaniu. Použitie takýchto zariadení môže obmedziť nebezpečenstvo vznikajúce prachom.

- Pevne upevnite obrobok. Použite stolársku svorku alebo zverák pre upevnenie obrobku, ktorý budete obrábať.

- Nepoužívajte akékoľvek náradie ak ste pod vplyvom alkoholu, drog, liekov alebo iných omamných či návykových látok.

- Toto zariadenie nie je určené na použitie osobami (vrátane detí) so zníženými fyzickými, zmyslovými alebo mentálnymi schopnosťami alebo s nedostatkom skúseností a znalostí, pokiaľ nie sú pod dozorom alebo nedostali pokyny ohľadom použitia zariadenia od osoby zodpovednej za ich bezpečnosť. Deti musia byť pod dozorom, aby ste sa uistili, že sa nehrajú so zariadením.

4) POUŽÍVANIE A ÚDRŽBA ELEKTRICKÉHO NÁRADIA:

- El. náradie vždy odpojte od el. siete v prípade akéhokoľvek problému pri práci, pred každým čistením alebo údržbou, pri každom presune a pri ukončení činnosti! Nikdy nepracujte s el. náradím, ak je akýmkoľvek spôsobom poškodené.

- Ak začne náradie vydávať abnormálny zvuk alebo zápach, okamžite ukončíte prácu.

- Elektrické náradie nepreťažujte. Elektrické náradie bude pracovať lepšie a bezpečnejšie, ak s ním budete pracovať v otáčkach, pre ktoré bolo navrhnuté. Používajte správne náradie, ktoré je určené pre danú činnosť. Vhodné náradie bude dobre a bezpečne vykonávať prácu, pre ktorú bolo vyrobené.

- Nepoužívajte elektrické náradie, ktoré nemožno bezpečne zapnúť a vypnúť ovládacím vypínačom. Používanie takého náradia je nebezpečné. Poškodený vypínač musí byť opravený certifikovaným servisom.

- Odpojte náradie od elektrickej siete predtým, než začnete prevádzkať jeho nastavenie, výmenu príslušenstva alebo údržbu. Toto opatrenie obmedzí nebezpečenstvo náhodného spustenia.

- Nepoužívané elektrické náradie uschovajte tak, aby bolo mimo dosahu detí a nepovolaných osôb. Elektrické náradie v rukách neskúsených užívateľov môže byť nebezpečné. Elektrické náradie skladujte na suchom a bezpečnom mieste.

- Starostlivo udržiavajte elektrické náradie v dobrom stave. Pravidelne kontrolujte nastavenie pohyblivých častí a ich pohyblivosť. Kontrolujte či nedošlo k poškodeniu ochranných krytov alebo iných častí, ktoré môžu ohroziť bezpečnú funkciu elektrického náradia. Ak je náradie poškodené, pred ďalším použitím zaistite jeho opravu. Mnoho úrazov je spôsobené nesprávnou údržbou elektrického náradia.

- Rezacie nástroje udržiavajte ostré a čisté. Správne udržiavané a naostrené nástroje uľahčujú prácu, obmedzujú nebezpečenstvo úrazu a práca s nimi sa lepšie kontroluje. Použitie iného príslušenstva než

toho, ktoré je uvedené v návode na obsluhu alebo doporučené dovozcom môže spôsobiť poškodenie náradia a byť príčinou úrazu.

- Elektrické náradie, príslušenstvo, pracovné nástroje atď. používajte v súlade s týmito pokynmi a takým spôsobom, ktorý je predpísaný pre konkrétne elektrické náradie a to s ohľadom na dané podmienky práce a druh prevádzanej práce. Používanie náradia na iné účely, než pre aké je určené, môže viesť k nebezpečným situáciám.

5) SERVIS:

Servis elektrického náradia zverte kvalifikovanému opravárovi. Môžu sa používať iba rovnaké náhradné diely. Zaručíte tak, že bude zachovaná bezpečnosť elektrického náradia.

BEZPEČNOSTNÉ POKYNY PRE ELEKTRICKÚ CHVOSTOVÚ PÍLU

- Elektrická chvostová píla nie je určená na používanie osobami (vrátane detí), ktorým fyzická, zmyslová alebo mentálna neschopnosť či nedostatok skúseností a znalostí zabraňuje v jej bezpečnom používaní, ak na ne nebude dohliadané alebo ak neboli inštruované ohľadom použitia osobou zodpovednou za ich bezpečnosť. Dávajte pozor na deti, aby ste zabezpečili, že sa nebudú môcť s elektrickým náradím hrať.
- Pri rezaní používajte ochranu dýchacích ciest s triedou filtra aspoň P2 alebo P3 podľa škodlivosti rezaného materiálu. Prach vzniknutý rezaním materiálu je zdraviu škodlivý. Používajte tiež rukavice a vhodnú ochranu zraku a sluchu. Dlhodobé vystavovanie sa zvýšenej hladine hluku môže spôsobiť trvalé poškodenie sluchu.
- Nedovoľte aby sa na pracovisku hromadil prach. Prach je ľahko zápalný materiál a môže dôjsť k vzniku požiaru.
- Ak vykonávate operáciu, kde sa môže pílový list dostať do kontaktu so skrytou elektroinštaláciou alebo vlastným napájacím káblom, držte elektrické náradie za izolované plochy určené pre uchytenie. Pílový list pri kontakte s vodičom pod napätím môže prepojiť odhalené kovové časti náradia s fázou a používateľ môže byť zasiahnutý elektrickým prúdom.
- Používajte vhodné prístroje na vyhľadávanie skrytých elektrickým vedení a potrubí alebo sa obráťte na miestne energetické podniky. Kontakt s elektrickým vodičom pod napätím môže spôsobiť požiar alebo mať za následok zásah elektrickým prúdom. Poškodenie plynového potrubia môže mať za následok explóziu. Preniknutie do vodovodného potrubia spôsobí vecné škody alebo môže mať za následok zásah elektrickým prúdom.
- Na upevnenie a podporu obrobku na stabilnej ploche použite svorky alebo iný praktický spôsob. Ak držíte obrobok rukou alebo si ho opierate o telo, je nestabilný a môže to viesť k strate kontroly nad zariadením.
- Materiál dobre upnite. Obrobok nepodpierajte rukou alebo nohou. Nedotýkajte sa predmetov alebo zeme bežiacou pílou. Hrozí riziko spätného rázu.
- Obidve ruky majte v dostatočnej vzdialenosti od priestoru pílenia. Nesiahajte pod obrobok. Pri kontakte s pílovým listom hrozí nebezpečenstvo vážneho poranenia.
- Elektrické náradie držte pri práci pevne oboma rukami a zaujmite stabilný postoj. Elektrické náradie je bezpečnejšie viesť dvomi rukami.
- Elektrické náradie vedte proti obrobku iba v zapnutom stave. Inak hrozí v prípade zaseknutia pílového listu v obrobku nebezpečenstvo spätného rázu.
- Dbajte na to, aby pri pílení oporná päťka vždy pevne dosadala k obrobku. Pílový list sa môže zaseknúť a môže zapríčiniť stratu kontroly nad elektrickým náradím.
- Na pílu v priebehu rezania nevyvíjajte nadmerný tlak, rezný výkon to nezvýši a vedie to k preťažovaniu píly.
- Po skončení práce elektrické náradie vypnite a pílový list vyberte z rezu až vtedy, keď sa úplne zastaví. Tak sa vyhnete spätnému rázu náradia a budete môcť elektrické náradie bezpečne odložiť.
- Počkajte na úplné zastavenie elektrického náradia, až potom ho odložte. Pílový list sa môže zaseknúť a môže zapríčiniť stratu kontroly nad ručným elektrickým náradím.
- Používajte len nepoškodené a bezchybné pílové listy. Skrivené alebo neostré pílové listy sa môžu zlomiť alebo spôsobiť spätný ráz ručného elektrického náradia.
- Pílový list po vypnutí nebrzdite bočným protitlakom. Pílový list by sa mohol poškodiť, zlomiť alebo by mohol vyvolať spätný ráz.
- Pílu nikdy neprenášajte v zapnutom stave a pred odložením počkajte, kým sa pílový list úplne nezastaví.

MONTÁŽ A POUŽITIE

- Pred začatím montáže, zariadenie vypnite a vyťahnite zástrčku z elektrickej zásuvky aby ste zabránili jeho nechcenému spusteniu.

VKLADANIE/VÝMENA PÍLOVÉHO LISTU (OBR. 3A)

- Pri montáži alebo výmene pílového listu noste ochranné pracovné rukavice. Pílové listy sú ostré a pri dlhšom používaní môžu byť horúce.
- Zabezpečte, aby na upínacom mechanizme pílového listu neboli zvyšky materiálu, napríklad drevené alebo kovové piliny.
- Pílový list by nemal byť dlhší, ako je pre plánovaný druh rezu nevyhnutné.

Vloženie pílového listu:

- Otočte SDS rýchlopínaciu objímku (5) v smere šípky približne o 90° a pridržte ju v tejto pozícii.
- Vsuňte pílový list (1) do držiaku pílového listu (3) na doraz.
- Uvoľnite SDS rýchlopínaciu objímku (5).

Poznámka: Pílový list sa automaticky zablokuje do držiaku pílového listu. Potiahnite pílový list smerom von z nástroja, aby ste sa uistili, že je riadne upevnený v držiaku.

Výmena pílového listu:

- Pri výmene opotrebovaného pílového listu sa najskôr presvedčte, či úplne vychladol. Po predchádzajúcom použití môže byť veľmi horúci a neopatrnou manipuláciou s ním by mohlo dôjsť k poraneniu.
- Otočte SDS rýchlopínaciu objímku (5) v smere šípky približne o 90° a pridržte ju v tejto pozícii.
- Opatrebovaný pílový list (1) vyťahnite z držiaku pílového listu (3).
- Vsuňte nový pílový list (1) do držiaku pílového listu (3) na doraz.
- Uvoľnite SDS rýchlopínaciu objímku (5).

Poznámka: Pílový list sa automaticky zablokuje do držiaku pílového listu. Potiahnite pílový list smerom von z nástroja, aby ste sa uistili, že je riadne upevnený v držiaku.

NASTAVENIE OPORNEJ PÄTKY (OBR. 3B)

- Oporná pätko sa vďaka pohyblivému čapu prispôsobí požadovanému sklonu rezacieho nástroja voči polohe povrchu.
- V závislosti od veľkosti pílového listu môže byť nastavená horizontálna vzdialenosť opornej pätky (2) od SDS rýchlopínacej objímky (5) celkom v 3 polohách.
- Stlačte aretačné tlačidlo opornej pätky (7) a opornú pätku zasúvajte alebo vysúvajte do požadovanej vzdialenosti.
- Aretačné tlačidlo opornej pätky (7) uvoľnite a skontrolujte, či je oporná pätko (2) riadne upevnená.

ZAPNUTIE/VYPNUTIE (OBR. 3C)

- Zariadenie pripojte k zdroju elektrickej energie zastrčením zástrčky do elektrickej zásuvky.
- Pred zastrčením zástrčky do elektrickej zásuvky skontrolujte, či hodnota napätia v zásuvke zodpovedá hodnote uvedenej na štítku náradia.
- Pre zapnutie zariadenia stlačte a podržte ON/OFF vypínač (6). Pre zaistenie nepretržitej prevádzky stlačte uzamykacie tlačidlo vypínača (8).
- Pre vypnutie zariadenia uvoľnite ON/OFF vypínač (6). V prípade, že zariadenie používate v režime nepretržitej prevádzky je potrebné vypínač stlačiť a následne uvoľniť.

REGULÁCIA OTÁČOK

- Otáčaním regulátora otáčok (4) je možné plynule nastaviť otáčky zariadenia.
- Otáčky zariadenia je možné nastaviť aj počas chodu zariadenia.
- Regulátor je označený číselníkom od minimálnej hodnoty až po maximálnu hodnotu otáčok.
- Všeobecne platí, že na tvrdšie a húževnatejšie materiály (kov) sa používajú nižšie otáčky a na mäkké materiály (drevo) môžete použiť maximálne otáčky. V každom prípade sa môže vhodná rýchlosť meniť

podľa typu alebo hrúbky materiálu, ktorý opracovávate a optimálne nastavenie otáčok je treba zistiť praktickými skúškami.

- Pri dlhodobejšej práci s chvostovou pílou dodržiavajte pravidelný režim práce s prestávkami.
- Pri dlhodobom používaní elektrického náradia s nastavenými nízkymi otáčkami sa znižuje životnosť motora.

PÍLENIE

- Pred pílením dreva, drevotriekových dosiek, stavebných materiálov preverte, či v nich nie sú cudzie telesá, ako klince, skrutky a pod. a použite vhodný pílový list.
- Zapnite ručné elektrické náradie a prisuňte ho k obrobku, ktorý sa chystáte opracovať.
- Opornú pätku (2) nasadte na povrch obrobku a rovnomerným prítlakom, príp. posuvom prepíľte materiál.
- Po skončení práce elektrické náradie vypnite.
- Keď sa pílový list zablokuje alebo zasekne, ihneď elektrické náradie vypnite. Pomocou vhodného nástroja trochu napáčte štrbinu rezu a pílový list vytiahnite.
- Pri rezaní kovu by ste mali kvôli zahrievaniu materiálu naniesť pozdĺž línie rezu chladiaci, resp. mazací prostriedok.

Rezanie so zanorením:

- Metódou rezania so zanorením sa smú opracovávať iba mäkké obrobky, ako je drevo, sadrokartón a podobne!
- Pílením so zanorením neopracovávajúte kovové materiály!
- Na rezanie so zanorením používajte len krátke pílové listy.
- Položte elektrické náradie prednou hranou opornej pätky (2) na obrobok bez toho, aby sa pílový list (1) dotýkal obrobku a zapnite ho.
- Nastavte maximálny počet otáčok.
- Pevne tlačte elektrické náradie proti obrobku a nechajte pílový list pomaly preniknúť (zanoriť sa) do obrobku.
- Hneď ako oporná pätká (2) dolieha celou plochou na obrobok, režte pozdĺž želanej línie rezu ďalej.

Lícujúce pílenie:

- Elastickými bimetalovými pílovými listami môžete napr. odpíliť vyčnievajúce stavebné prvky, ako vodovodné rúrky, bezprostredne pri stene.
- Dbajte na to, aby bol pílový list vždy dlhší ako priemer opracovávaného obrobku. Hrozí riziko spätného rázu.
- Priložte pílový list priamo k stene a trochu ho bočným tlakom na ručné elektrické náradie ohnite tak, aby posuvná doska priliehala k stene.
- Zapnite ručné elektrické náradie a konštantným bočným tlakom obrobok prerežte.

ÚDRŽBA

- Pred začatím akejkoľvek kontroly alebo údržby, zariadenie vypnite a vytiahnite zástrčku z elektrickej zásuvky.
- Chvostovú pílu dôkladne vyčistite po každom použití. Ak nečistoty nemožno odstrániť, použite mäkkú handričku navlhčenú v mydlovej vode. Nikdy nepoužívajte čistiace prostriedky alebo rozpúšťadlá ako je benzín, alkohol, čpavok a pod.! Tieto rozpúšťadlá môžu poškodiť plastové časti výrobku.
- Pravidelne kontrolujte svoje zariadenie a keď zistíte, že niektoré súčiastky sú opotrebované alebo poškodené, preventívne ich kvôli vlastnej bezpečnosti vymeňte. Opotrebované či poškodené časti stroja sa môžu vymeniť iba v autorizovanom servise alebo ich výmenu zaistí predajca.
- Postarajte sa o to, aby boli použité originálne náhradné súčiastky značky Worcraft.

OCHRANA ŽIVOTNÉHO PROSTREDIA



Symbol prečiarknutej nádoby na odpad na produktoch alebo v sprievodných dokumentoch znamená, že použité elektrické a elektronické výrobky nesmú byť pridané do bežného komunálneho odpadu. Pre správnu likvidáciu, obnovu a recykláciu doručte tieto výrobky na určené zberné miesta, kde budú prijaté zdarma. Alternatívne v niektorých krajinách môžete vrátiť svoje výrobky miestnemu predajcovi pri kúpe ekvivalentného nového produktu. Správnou likvidáciou tohto produktu pomôžete zachovať cenné prírodné zdroje a napomáhate prevencii potenciálnych negatívnych dopadov na životné prostredie a ľudské zdravie, čo by mohli byť dôsledky nesprávnej likvidácie odpadov. Ďalšie podrobnosti si vyžiadajte od miestneho úradu alebo najbližšieho zberného miesta. Pri nesprávnej likvidácii tohto druhu odpadu môžu byť v súlade s národnými predpismi udelené pokuty.

ES VYHLÁSENIE O ZHODE

ES DECLARATION OF CONFORMITY

vydané/issued by

Výrobca/Producer: Zhejiang Tongda Electrical Appliance Co., Ltd.
Sídlo/Seated: Jindong, Dongxiao Town, Jinhua, Zhejiang 321022, P.R.C.

Represented by: SLOVAKIA TREND EXPORT - IMPORT, s.r.o.
Sídlo/Seated: Michalovská 87/1414, Sobrance 07301, Slovensko
IČO/ID Nr: 46512250

vyhlasuje na vlastnú zodpovednosť, že následne označené zariadenie na základe svojej koncepcie a konštrukcie, rovnako ako do obehu uvedené vyhotovenie, zodpovedá základným bezpečnostným požiadavkám príslušných legislatívnych predpisov/
hereby declares that this appliance is in compliance with all basic safety requirements of all relevant directives.

Chvostová píla / Reciprocating saw Worcraft RS07-115H, 650W, 230 V, 50 Hz, Class II, IP20

Typ: M1W-TD2-115E2

Model: RS07-115H

bola navrhnutá a vyrobená v zhode s nasledujúcimi normami/was constructed and produced in compliance with following standards:

EN 60745-1:2009+A11:2010

EN 60745-2-11:2010

EK9-BE-88:2014

EN 55014-1:2017

EN 55014-2:2015

EN 61000-3-2:2014

EN 61000-3-3:2013

a nasledujúcimi predpismi (všetko v platnom znení)/and all relevant directives (all in compliance):

MD 2006/42/EC

EMC 2014/30/EU

RoHS 2011/65/EU

Všetky súbory technickej dokumentácie sa nachádzajú k nahliadnutiu na adrese: /All related technical documentation and test report are available for checking at seat of company on following address: Slovakia TREND Export – Import s.r.o, Michalovská 87/1414, 073 01 Sobrance, Slovenská Republika

Last two digits when product has been introduced on market
/ Posledné dve číslice roka, kedy bol výrobok označený značkou CE: 19

SLOVAKIA TREND EXPORT - IMPORT, s.r.o.

Michalovská 87/1414

073 01 SOB R A N C E

IČO: 46512250

DIČ: 2023403371



Sobrance 29.11.2019

Dátum a miesto vydania vyhlásenia
Place and date of issue

.....
Vydal/Issued by. Peciátka/Podpis, Stamp/Signature
Ing. Slavomír Čižmár, sales director/obch.riaditel

WORCRAFT

POWER TOOLS

Záručný list / Warranty

Výrobné číslo:	Dátum predaja:	Podpis a pečiatka predajcu:

Meno zákazníka (názov firmy):	Adresa zákazníka (sídlo firmy):

Zákazník svojím podpisom potvrdzuje, že mu bolo zariadenie predvedené a vysvetlené, že bol oboznámený s návodom na obsluhu, nasadením a užívaním stroja a že mu zariadenie bolo vydané kompletne.	Podpis zákazníka:

Záznamy o reklamáciách- záručných opravách

Dátum prijatia reklamácie:	Dátum ukončenia reklamácie:	Evidenčné číslo reklamácie:	Podpis prevedenej záručnej opravy (Záznam o neoprávnenej reklamácie)	Pečiatka servisného technika:

Podmienky záruky

- Dodávateľ poskytuje na tento výrobok záručnú dobu uvedenú v tomto záručnom liste za podmienok dodržania spôsobu používania a skladovania výrobku v súlade s platnými podmienkami a normami, ako i návodom na obsluhu. Záručná doba začína plynúť od dátumu predaja. Záruka na batérie je 12 mesiacov.
- Predĺžená záručná doba 5 rokov sa poskytuje na výrobok za podmienok, že tento výrobok je dodávateľom označený v zozname výrobkov s predĺženou zárukou, konečným zákazníkom je spotrebiteľ a výrobok nebude používaný na komerčné nasadenie. Predĺžená záruka je podmienená pravidelnými servisnými prehliadkami v autorizovaných servisných strediskách dodávateľa.
- Záručná doba sa predlžuje o dobu, počas ktorej bol výrobok v záručnej oprave a je o tom uvedený záznam v zozname o záručných opravách tohto záručného listu. Právo na záručnú opravu si spotrebiteľ môže uplatniť v niektorom autorizovanom servisnom stredisku, podľa priloženého zoznamu „A“ servisných stredísk. Servisné strediská „B“ prevádzajú záručné opravy len na výrobky, ktoré boli predané v ich prevádzkach. Zoznam servisných stredísk je pravidelne aktualizovaný u predajcov a na stránke dovozu: www.strendpro.sk.
- Záručné stredisko je povinné zabezpečiť záručnú opravu v zákonom stanovenej lehote. Zákonom stanovená lehota na vybavenie reklamácie začína plynúť nasledujúcim dňom po dátume prijatia reklamácie v servisnom stredisku.
- Bezplatná záručná oprava nemôže byť uplatňovaná ak ide o poruchy, ktoré boli spôsobené používaním výrobku v rozpore s ustanoveniami uvedenými v návode na obsluhu, nesprávnou manipuláciou, mechanickým poškodením, bežným mechanickým opotrebením dielov spôsobeným prevádzkou stroja, vinou obsluhy, živelnou pohromou, neoprávneným zásahom do výrobku, poruchy zapríčinené použitím nevhodných náhradných dielov, použitím nevhodného paliva, a zrejme preťaženie stroja v dôsledku trvalého prekračovania hornej hranice výkonu. Práce spojené s čistením, základnou údržbou, ošetrovaním alebo nastavením zariadenia, ktoré môže viesť k obsluhu a sú uvedené v návode na obsluhu, nespádajú do rozsahu záruky.
- Za bežné opotrebenie dielov sa považuje hlavne opotrebenie: všetkých rotujúcich a pohyblivých častí, rezných častí a ich krytov, strižných skrutiek a klinov, prevodových a klinových remeňov, reťazových prevodov, trecie plochy brzd a spojok, dezény pneumatík a diely bežnej údržby ako sú: vzduchové, hydraulické a olejové filtre, zapalovacie sviečky, olejové a chladiace náplne.
- Z predĺženej záruky sú vyňaté časti strojov a zariadení, na ktoré ich konkrétny výrobca poskytuje kratšiu záruku ako dodávateľ na samotný výrobok, v ktorom sú namontované. Do tejto kategórie častí patria: akumulátory, žiarovky a podobne.
- Právo uplatniť nároky plynúce zo záruky má vlastník výrobku, pokiaľ tak urobí najneskôr v posledný deň záručnej doby.
- Pri reklamáciách sa postupuje podľa príslušných ustanovení Občianskeho zákonníka a Zákona o ochrane spotrebiteľa.
- Servisné prehliadky, ktoré sú podmienkou predĺženej 5 ročnej záruky, musia byť prevádzané len v autorizovanom servisnom stredisku dodávateľa, v pravidelných intervaloch a obdobie medzi jednotlivými prehliadkami nesmie prekročiť dobu 12 mesiacov. Prvá servisná prehliadka musí byť vykonaná najneskôr do 12 mesiacov od dátumu predaja výrobku. Servisné prehliadky vykonávajú servisné strediská v období posledných troch a prvých dvoch mesiacoch kalendárneho roku. Každá servisná prehliadka musí byť zaznamenaná v tomto záručnom liste s uvedeným dátumom prehliadky, podpisom a pečiatkou servisného strediska. Servisnou prehliadkou sa rozumie kontrola stroja, výmena náplní a filtrov podľa odporúčenia výrobcu, výmena opotrebených a poškodených dielov, ktoré môžu ovplyvniť poškodenie alebo opotrebenie iných dielov a samotné nastavenie stroja. Úkon servisnej prehliadky a použitý materiál sa účtuje podľa platného cenníka servisného strediska.

Pri uplatňovaní reklamácie je reklamujúci povinný predložiť k reklamácií čistý výrobok, doklad o kúpe alebo vyplnený a potvrdený záručný list. V prípade predĺženej záruky, záznamy o servisných prehliadkach a daňové doklady za jednotlivé prehliadky. Pri nesplnení niektorej z podmienok predĺženej záruky uvedenej v tomto záručnom liste, sa na výrobok poskytuje záručná doba 2 roky.

ZÁRUČNÝ A POZÁRUČNÝ SERVIS VYKONÁVA SPLNOMOCNENÝ ZÁSTUPCA VÝROBCU

Splnomocnený zástupca výrobcu: Slovakia Trend Export-Import s.r.o., Michalovská 87/1414, 073 01 Sobrance

Fax: (056) 652-2329 Tel: 0915 392 687 E-mail: servis@slovakia-trend.sk







ELEKTRICKÁ OCASNÍ PILA

POUŽITÍ

Elektrická ocasní pila je pomocí pevného dorazu určena k řezání dřeva, plastů, kovu a stavebních materiálů. Je vhodná k provádění rovných a zakřivených řezů. Při použití přiměřených vhodných bimetalových pilových listů je možné řezání plošně v rovině.

Zařízení používejte pouze na předepsané účely. Jakékoliv jiné použití je považováno jako případ nesprávného použití. Uživatel / obsluha a ne výrobce bude zodpovědný za jakékoliv poškození nebo zranění způsobené tímto nesprávným používáním. Pamatujte si, že toto zařízení nebylo navrženo pro komerční nebo průmyslové použití. Záruka nebude platná pokud bude zařízení používáno pro komerční, průmyslové nebo podobné účely.





TECHNICKÉ PARAMETRY





NAPĚTÍ / FREKVENCE		230 V / 50 Hz
PŘÍKON		650 W
RÝCHLOST BEZ ZÁTĚŽE		800 - 3 000 rpm
MAXIMÁLNÍ ŘEZNÁ HLOUBKA	 DŘEVO	115 mm
	 HLINÍK	20 mm
	OCEĽ	10 mm
ZDVIH PILOVÉHO LISTU		20 mm
HMOTNOST		2,85 kg

ČÁSTI VÝROBKU

1	Pilový list	5	SDS rychloupínací objímka
2	Opěrná patka	6	ON/OFF vypínač
3	Držák pilového listu	7	Aretační tlačítko opěrné patky
4	Regulátor otáček	8	Uzamykací tlačítko vypínače

VYSVĚTLIVKY SYMBOLŮ

	Obecné upozornění na nebezpečí.
	Přečtěte si návod k použití.
	Nevyhazujte do běžného domovního odpadu. Namísto toho, ekologicky přijatelnou cestou se obraťte na recyklaci střediska. Prosím věnujte péči ochraně životního prostředí.
	Výrobek je v souladu s platnými evropskými směrnici a byla provedena metoda hodnocení shody těchto směrnic.
	Používejte ochranné pracovní brýle.

	Používejte ochranné rukavice.
	Noste chránič sluchu.
	Noste ochrannou dýchací masku.
	Ochrana dvojitou izolací II. Není třeba uzemnění.
	Při provádění oprav stroj nesmí být zapojen do elektrické zásuvky.

OBECNÉ BEZPEČNOSTNÍ POKYNY PRO ELEKTRICKÉ NÁŘADÍ

Přečtěte si bezpečnostní upozornění, instrukce, vyobrazení a technické údaje poskytované s tímto elektrickým nářadím. Porušení dodržování všech instrukcí uvedených níže může mít za následek úraz elektrickým proudem, požár a / nebo těžké ublížení na zdraví.

1) BEZPEČNOST PRACOVNÍHO PROSTŘEDÍ:

- Pracoviště je třeba udržovat v čistotě a dobře osvětlené. Nepořádek a tmavé prostory bývají příčinou nehod.
- Nepoužívejte elektrické nářadí v prostředí, kde hrozí nebezpečí výbuchu, kde se vyskytují hořlavé kapaliny, plyny nebo prach. V elektrickém nářadí vznikají jiskry, které mohou zapálit prach nebo výpary.
- Při používání elektrického nářadí zamezte přístupu dětem a dalším osobám. Pokud budete rušeni, můžete ztratit kontrolu nad prováděnou činností.

2) ELEKTRICKÁ BEZPEČNOST:

- Vidlice napájecího kabelu elektrického nářadí musí odpovídat zásuvkám. Nikdy jakýmkoliv způsobem neupravujte el. přívodní kabel. Nářadí, které má na vidlici přívodní šňůry ochranný kolík, nikdy nepřipojujte rozdvojky nebo jinými adaptéry. Nepoškozené vidlice a odpovídající zásuvky snižují nebezpečí úrazu elektrickým proudem. Poškozené nebo zamotané přívodní kabely zvyšují nebezpečí úrazu elektrickým proudem. Pokud se síťová šňůra poškodí, musí se nahradit osobitou síťovou šňůrou, kterou lze dostat u výrobce nebo jeho obchodního zástupce.
- Obsluha se nesmí tělem dotýkat uzemněných předmětů, jako je např. potrubí, těleso ústředního vytápění, sporáky a chladničky. Nebezpečí úrazu elektrickým proudem je větší, pokud je vaše tělo spojené se zemí.
- Nevystavujte elektrické nářadí dešti, vlhku nebo vodě. Elektrického nářadí se nikdy nedotýkejte mokřýma rukama. Elektrické nářadí nikdy nemyjte pod tekoucí vodou ani jej neponořujte do vody. - Kabel se nesmí nadměrně zatěžovat. Kabel nikdy nepoužívejte k přenášení, tahání nebo vytahování vidlice elektrického nářadí. Kabel nesmí být vystaven působení tepla, oleje, ostrých hran nebo pohyblivých dílů. Poškozené nebo zapletené kabely zvyšují riziko úrazu elektrickým proudem.
- Nikdy nepracujte s nářadím, které má poškozený el. kabel příp. vidlici nebo spadlo na zem a je jakýmkoliv způsobem poškozeno.
- Při používání elektrického nářadí ve venkovním prostředí používejte prodlužovací kabel vhodný pro venkovní použití. Použití kabelu vhodného k vnějšímu použití snižuje riziko úrazu elektrickým proudem
- Pokud používáte elektrické nářadí ve vlhkých prostorech, používejte napájení chráněné proudovým chráničem (RCD). Používání RCD omezuje nebezpečí úrazu elektrickým proudem. Pojem "proudový chránič (RCD)" může být nahrazen pojmem "hlavní jistič obvodu (GFCI)" nebo "jistič unikajícího proudu (ELCB)".
- Držte el. ruční nářadí výlučně za izolované plochy určené k uchopení, protože při provozu může dojít ke kontaktu řezacího či vrtacího příslušenství se skrytým řidičem nebo vlastní šňůrou.

3) BEZPEČNOST OSOB:

- Při používání elektrického nářadí buďte pozorní a ostražití, věnujte maximální pozornost činnosti, kterou

právě provádíte. Soustředte se na práci. Nepracujte s elektrickým nářadím pokud jste unaveni nebo jste pod vlivem drog, alkoholu nebo léků. I chvilková nepozornost při používání elektrického nářadí může vést k vážnému poranění osob. Při práci s el. nářadím nejezte, nepijte a nekuřte.

- Používejte ochranné pomůcky. Vždy používejte ochranu očí. Používejte ochranné prostředky odpovídající druhu práce, kterou provádíte. Ochranné pomůcky jako např. respirátor, bezpečnostní obuv s protiskluzovou úpravou, pokrývka hlavy nebo ochrana sluchu, používané v souladu s podmínkami práce, snižují riziko poranění osob.

- Vyvarujte se neúmyslnému zapnutí el. nářadí. Nepřenášejte el. nářadí, které je připojeno k elektrické síti, s prstem na vypínači nebo na spoušti. Před připojením k elektrickému napětí se ujistěte, zda vypínač nebo spoušť v poloze "vypnuto". Přenášení el. nářadí s prstem na vypínači nebo připojování vidlice el. nářadí do zásuvky ze zapnutým vypínačem může být příčinou vážných úrazů.

- Před zapnutím el. nářadí odstraňte všechny seřizovací klíče a nástroje. Nastavovací klíč nebo nástroj, který zůstane připevněn k otáčející se části elektrického nářadí může být příčinou poranění osob.

- Vždy udržujte stabilní postoj a rovnováhu. Pracujte jen tam, kam bezpečně dosáhnete. Nikdy nepřeceňujte vlastní sílu. Nepoužívejte elektrické nářadí, pokud jste unavení.

- Oblékejte se vhodným způsobem. Používejte pracovní oblečení. Nenoste volné oblečení ani šperky. Dbejte na to, aby se vaše vlasy, oblečení, rukavice nebo jiná část těla nedostala do přílišné blízkosti rotujících nebo rozpálených částí el. nářadí.

- Připojte el. nářadí k odsávání prachu. Pokud má el. nářadí možnost připojení zařízení na zachytávání nebo odsávání prachu, ujistěte se, že došlo k jeho řádnému připojení a používání. Použití takových zařízení může omezit nebezpečí vznikající prachem.

- Pevně upevněte obrobek. Použijte stolařskou svorku nebo svěrák pro upevnění obrobku, který budete obrábět.

- Nepoužívejte jakékoliv nářadí pokud jste pod vlivem alkoholu, drog, léků nebo jiných omamných či návykových látek.

- Toto zařízení není určeno k použití osobami (včetně dětí) se sníženými fyzickými, smyslovými nebo mentálními schopnostmi nebo s nedostatkem zkušeností a znalostí, pokud nejsou pod dozorem nebo nedostali pokyny ohledně použití zařízení od osoby odpovědné za jejich bezpečnost. Děti musí být pod dozorem, abyste se ujistili, že se nehrají se zařízením.

4) POUŽITÍ A ÚDRŽBA ELEKTRICKÉHO NÁŘADÍ:

- El. nářadí vždy odpojte od el. sítě v případě jakéhokoliv problému při práci, před každým čištěním nebo údržbou, při každém přesunu a při ukončení činnosti! Nikdy nepracujte s el. nářadím, pokud je jakýmkoliv způsobem poškozeno.

- Pokud začne nářadí vydávat abnormální zvuk nebo zápach, okamžitě ukončete práci.

- Elektrické nářadí nepřetěžujte. Elektrické nářadí bude pracovat lépe a bezpečněji, jestliže s ním budete pracovat v otáčkách, pro které bylo navrženo. Používejte správné nářadí, které je určeno pro danou činnost. Vhodné nářadí bude dobře a bezpečně vykonávat práci, pro kterou bylo vyrobeno.

- Nepoužívejte elektrické nářadí, které nelze bezpečně zapnout a vypnout ovládacím vypínačem. Používání takového nářadí je nebezpečné. Poškozený vypínač musí být opraven certifikovaným servisem.

- Odpojte nářadí od elektrické sítě předtím, než začnete provádět jeho nastavení, výměnu příslušenství nebo údržbu. Toto opatření omezí nebezpečí náhodného spuštění.

- Nepoužívané elektrické nářadí uschovejte tak, aby bylo mimo dosah dětí a nepovolaných osob. Elektrické nářadí v rukou nezkušených uživatelů může být nebezpečné. Elektrické nářadí skladujte na suchém a bezpečném místě.

- Pečlivě udržujte elektrické nářadí v dobrém stavu. Pravidelně kontrolujte seřízení pohyblivých se částí a jejich pohyblivost. Kontrolujte zda nedošlo k poškození ochranných krytů nebo jiných částí, které mohou ohrozit bezpečnou funkci elektrického nářadí. Pokud je nářadí poškozeno, před dalším použitím zajistěte jeho opravu. Mnoho úrazů je způsobeno nesprávnou údržbou elektrického nářadí.

- Řezací nástroje udržujte ostré a čisté. Správně udržované a naostřené nástroje usnadňují práci, omezují nebezpečí úrazu a práce s nimi se lépe kontroluje. Použití jiného příslušenství než toho, které je uvedeno v návodu k obsluze nebo doporučené dovozcem může způsobit poškození nářadí a být příčinou úrazu.

- Elektrické nářadí, příslušenství, pracovní nástroje atd. používejte v souladu s těmito pokyny a takovým způsobem, který je předepsán pro konkrétní elektrické nářadí a to s ohledem na dané podmínky práce a druh převáděné práce. Používání nářadí pro jiné účely, než pro jaké je určeno, může vést k nebezpečným situacím.

5) SERVIS:

Servis elektrického nářadí svěřte kvalifikovanému technikovi. Mohou se používat pouze náhradní díly. Zaručíte tak, že bude zachována bezpečnost elektrického nářadí.

BEZPEČNOSTNÍ POKYNY PRO ELEKTRICKÚ OCASNÍ PILU

- Elektrická ocasní pila není určena pro používání osobami (včetně dětí), jimž fyzická, smyslová nebo mentální neschopnost či nedostatek zkušeností a znalostí zabraňuje v jejím bezpečném používání, pokud na ně nebude dohlíženo nebo pokud nebyly instruovány ohledně použití osobou zodpovědnou za jejich bezpečnost. Dávejte pozor na děti, abyste zajistili, že se nebudou moci s elektrickým nářadím hrát.
- Při řezání používejte ochranu dýchacích cest s třídou filtru alespoň P2 nebo P3 podle škodlivosti řezaného materiálu. Prach vzniklý řezáním materiálu je zdraví škodlivý. Používejte také rukavice a vhodnou ochranu zraku a sluchu. Dlouhodobé vystavování se zvýšené hladině hluku může způsobit trvalé poškození sluchu.
- Nedovolte aby se na pracovišti hromadil prach. Prach je snadno zápalný materiál a může dojít ke vzniku požáru.
- Pokud provádíte operaci, kde se může pilový list dostat do kontaktu se skrytou elektroinstalací nebo vlastním napájecím kabelem, držte elektrické nářadí za izolované plochy určené pro uchycení. Pilový list při kontaktu s vodičem pod napětím může propojit odhalené kovové části nářadí s fází a uživatel může být zasažen elektrickým proudem.
- Používejte vhodné přístroje na vyhledávání skrytých elektrickým vedení a potrubí nebo se obraťte na místní energetické podniky. Kontakt s elektrickým vodičem pod napětím může způsobit požár nebo mít za následek zásah elektrickým proudem. Poškození plynového potrubí může mít za následek explozi. Proniknutí do vodovodního potrubí způsobí věcné škody nebo může mít za následek zásah elektrickým proudem.
- Pro upevnění a podporu obrobku na stabilní ploše použijte svorky nebo jiný praktický způsob. Pokud držíte obrobek rukou nebo si ho opíráte o tělo, je nestabilní a může to vést ke ztrátě kontroly nad zařízením.
- Materiál dobře upněte. Obrobek nepodpírejte rukou nebo nohou. Nedotýkejte se předmětů nebo země běžící pilou. Hrozí riziko zpětného rázu.
- Obě ruce mějte v dostatečné vzdálenosti od prostoru řezání. Nesahejte pod obrobek. Při kontaktu s pilovým listem hrozí nebezpečí vážného poranění.
- Elektrické nářadí držte při práci pevně oběma rukama a zaujměte stabilní postoj. Elektrické nářadí je bezpečnější vést dvěma rukama.
- Elektrické nářadí vedte proti obrobku pouze v zapnutém stavu. Jinak hrozí v případě zaseknutí pilového listu v obrobku nebezpečí zpětného rázu.
- Dbejte na to, aby při řezání opěrná patka vždy pevně dosedala k obrobku. Pilový list se může zaseknout a může zapříčinit ztrátu kontroly nad elektrickým nářadím.
- Na pilu během řezání nevyvíjejte nadměrný tlak, řezný výkon to nezvýší a vede to k přetěžování pily.
- Po skončení práce elektrické nářadí vypněte a pilový list vyberte z řezu až tehdy, když se úplně zastaví. Tak se vyhnete zpětnému rázu nářadí a budete moci elektrické nářadí bezpečně odložit.
- Počkejte na úplné zastavení elektrického nářadí, až potom ho odložte. Pilový list se může zaseknout a může zapříčinit ztrátu kontroly nad elektrickým nářadím.
- Používejte pouze nepoškozené a bezchybné pilové listy. Zkřivené nebo neostré pilové listy se mohou zlomit nebo způsobit zpětný ráz elektrického nářadí.
- Pilový list po vypnutí nebrzděte bočním protitlakem. Pilový list by se mohl poškodit, zlomit nebo by mohl vyvolat zpětný ráz.
- Pílu nikdy nepřenášejte v zapnutém stavu a před odložením počkejte, dokud se pilový list zcela nezastaví.

- Před zahájením montáže, zařízení vypněte a vytáhněte zástrčku ze zásuvky abyste zabránili jeho nechtěnému spuštění.

VKLÁDÁNÍ / VÝMĚNA PILOVÉHO LISTU (OBR. 3A)

- Při montáži nebo výměně pilového listu noste ochranné pracovní rukavice. Pilové listy jsou ostré a při delším používání mohou být horké.
- Zajistěte, aby na upínacím mechanismu pilového listu nebyly zbytky materiálu, například dřevěné nebo kovové piliny.
- Pilový list by neměl být delší než je pro plánovaný druh řezu nezbytné.

Vložení pilového listu:

- Otočte SDS rychloupínací objímku (5) ve směru šipky přibližně o 90 ° a přidrže ji v této pozici.
- Vsuňte pilový list (1) do držáku pilového listu (3) na doraz.
- Uvolněte SDS rychloupínací objímku (5).

Poznámka: Pilový list se automaticky zablokuje do držáku pilového listu. Zatáhněte pilový list směrem ven z nástroje, abyste se ujistili, že je řádně upevněn v držáku.

Výměna pilového listu:

- Při výměně opotřebovaného pilového listu se nejprve přesvědčte, zda úplně vychladl. Po předchozím použití může být velmi horký a neopatrnou manipulací s ním by mohlo dojít k poranění.
- Otočte SDS rychloupínací objímku (5) ve směru šipky přibližně o 90 ° a přidrže ji v této pozici.
- Opotřebovaný pilový list (1) vytáhněte z držáku pilového listu (3).
- Vsuňte nový pilový list (1) do držáku pilového listu (3) na doraz.
- Uvolněte SDS rychloupínací objímku (5).

Poznámka: Pilový list se automaticky zablokuje do držáku pilového listu. Zatáhněte pilový list směrem ven z nástroje, abyste se ujistili, že je řádně upevněn v držáku.

NASTAVENÍ OPĚRNÉ PATKY (OBR. 3B)

- Opěrná patka se díky pohyblivému čepu přizpůsobí požadovanému sklonu řezacího nástroje vůči poloze povrchu.
- V závislosti na velikosti pilového listu může být nastavena vodorovná vzdálenost opěrné patky (2) od SDS rychloupínací objímky (5) celkem ve 3 polohách.
- Stiskněte aretační tlačítko opěrné patky (7) a opěrnou patku zasouvejte nebo vysouvejte do požadované vzdálenosti.
- Aretační tlačítko opěrné patky (7) uvolněte a zkontrolujte, zda je opěrná patka (2) řádně upevněna.

ZAPNUTÍ / VYPNUTÍ (OBR. 3C)

- Zařízení připojte ke zdroji elektrické energie zastrčením zástrčky do elektrické zásuvky.
- Před zastrčením zástrčky do zásuvky zkontrolujte, zda hodnota napětí v zásuvce odpovídá hodnotě uvedené na štítku náradí.
- Pro zapnutí zařízení stiskněte a podržte ON / OFF vypínač (6). Pro zajištění nepřetržitého provozu stiskněte uzamykací tlačítko vypínače (8).
- Pro vypnutí zařízení uvolněte ON / OFF vypínač (6). V případě, že zařízení používáte v režimu nepřetržitého provozu je třeba vypínač stisknout a následně uvolnit.

REGULACE OTÁČEK

- Otáčením regulátoru otáček (4) lze plynule nastavit otáčky zařízení.
- Otáčky zařízení je možné nastavit i během chodu zařízení.
- Regulátor je označen číslicí od minimální hodnoty až po maximální hodnotu otáček.
- Obecně platí, že na tvrdší a houževnatější materiály (kov) se používají nižší otáčky a na měkké materiály (dřevo) můžete použít maximální otáčky. V každém případě se může vhodná rychlost měnit podle typu nebo tloušťky materiálu, který opracováváte a optimální nastavení otáček je třeba zjistit praktickými

zkouškami.

- Při dlouhodobější práci s pilou ocaskou dodržujte pravidelný režim práce s přestávkami.
- Při dlouhodobém používání elektrického nářadí s nastavenými nízkými otáčkami se snižuje životnost motoru.

KÁCENÍ

- Před řezáním dřeva, dřevotřískových desek, stavebních materiálů prověřte, zda v nich nejsou cizí tělesa, jako hřebíky, šrouby a pod. a použijte vhodný pilový list.
- Zapněte ruční elektrické nářadí a přisuňte ho k obrobku, který se chystáte opracovat.
- Opěrnou patku (2) nasadte na povrch obrobku a rovnoměrným přítlakem, příp. posuvem prepílte materiál.
- Po skončení práce elektrické nářadí vypněte.
- Když se pilový list vzpříčila, ihned elektrické nářadí vypněte. Pomocí vhodného nástroje trochu napáchte štěrbinu řezu a pilový list vytáhněte.
- Při řezání kovu byste měli kvůli zahřívání materiálu nanést podél linie řezu chladící resp. mazací prostředek.

Řezání zanořením:

- Metodou řezání zanořením se smějí opracovávat pouze měkké obrobky, jako je dřevo, sádrokarton a podobně!
- Řezání zanořením neopracovávejte kovové materiály!
- Na řezání zanořením používejte pouze krátké pilové listy.
- Položte elektrické nářadí přední hranou opěrné patky (2) na obrobek, aniž se pilový list (1) dotýkal obrobku a zapněte ho.
- Nastavte maximální počet otáček.
- Pevně tlačte elektrické nářadí proti obrobku a nechte pilový list pomalu proniknout (zanořit se) do obrobku.
- Jakmile opěrná patka (2) doléhá celou plochou na obrobek, řežte podél požadované linie řezu dále.

Lícující řezání:

- Elastické bimetalovými pilovými listy můžete např. odříznout vyčnívající stavební prvky, jako vodovodní trubky, bezprostředně u zdi.
- Dbejte na to, aby byl pilový list vždy delší než průměr opracovávaného obrobku. Hrozí riziko zpětného rázu.
- Přiložte pilový list přímo ke stěně a trochu ho bočním tlakem na elektronářadí ohněte tak, aby posuvná deska přiléhala ke stěně.
- Zapněte ruční elektrické nářadí a konstantním bočním tlakem obrobek prořízněte.

ÚDRŽBA

- Před zahájením jakékoliv kontroly nebo údržby, zařízení vypněte a vytáhněte zástrčku z elektrické zásuvky.
- Ocasní pilu důkladně vyčistěte po každém použití. Pokud nečistoty nelze odstranit, použijte měkký hadřík navlhčený v mýdlové vodě. Nikdy nepoužívejte čisticí prostředky nebo rozpouštědla jako je benzín, alkohol, čpavek apod.! Tato rozpouštědla mohou poškodit plastové části výrobku.
- Pravidelně kontrolujte své zařízení a když zjistíte, že některé součástky jsou opotřebované nebo poškozené, preventivně je kvůli vlastní bezpečnosti vyměňte. Opotřebované či poškozené části stroje se mohou vyměnit pouze v autorizovaném servisu nebo jejich výměnu zajistí prodejce.
- Postarajte se o to, aby byly použity originální náhradní součástky značky Worcraft.

OCHRANA ŽIVOTNÍHO PROSTŘEDÍ



Symbol přeškrtnuté popelnice na produktech nebo v průvodních dokumentech znamená, že použité elektrické a elektronické výrobky nesmí být přidány do běžného komunálního odpadu. Pro správnou likvidaci, obnově a recyklaci doručte tyto výrobky na určená sběrná místa, kde budou přijata zdarma. Alternativně v některých zemích můžete vrátit své výrobky místnímu prodejci při koupi ekvivalentního nového produktu. Správnou likvidací tohoto produktu pomůžete zachovat cenné přírodní zdroje a napomáháte prevenci potenciálních negativních dopadů na životní prostředí a lidské zdraví, což by mohly být důsledky nesprávné likvidace odpadů. Další podrobnosti si vyžádejte od místního úřadu nebo nejbližšího sběrného místa. Při nesprávné likvidaci tohoto druhu odpadu mohou být v souladu s národními předpisy uděleny pokuty.

WORCRAFT

POWER TOOLS

Záruční list / Warranty

Výrobní číslo:	Dátum prodeje:	Podpis a razítko prodejce:

Meno zákazníka (název firmy):	Adresa zákazníka (sídlo firmy):

Zákazník svým podpisem potvrzuje, že mu bylo zařízení předvedeno a vysvětleno, že byl seznámen s návodem k obsluze, nasazením a užíváním stroje a že mu zařízení bylo vydáno kompletní.	Podpis zákazníka:

Záznamy o reklamaci – záručních opravách

Dátum přijetí reklamace:	Datum ukončení reklamace:	Evidenční číslo reklamace:	Podpis převedené záruční opravy (Záznam o neoprávněné reklamaci)	Razítko servisního technika:

Podmínky záruky

- Dodavatel poskytuje na tento výrobek záruční dobu uvedenou v tomto záručním listu za podmínek dodržení způsobu používání a skladování výrobku v souladu s platnými podmínkami a normami, jako i návodem k obsluze. Záruční doba začíná běžet od data prodeje. Záruka na baterie je 12 měsíců.
- Prodoužená záruční doba 5 let se poskytuje na výrobek za podmínek, že tento výrobek je dodavatelem označený v seznamu výrobků s prodouženou zárukou, konečným zákazníkům je spotřebitel a výrobek nebude používán na komerční nasazení. Prodoužená záruka je podmíněna pravidelnými servisními prohlídkami v autorizovaných servisních střediscích dodavatele.
- Záruční doba se prodoužuje o dobu, po kterou byl výrobek v záruční opravě a je o tom uveden záznam v seznamu o záručních opravách tohoto záručního listu. Právo na záruční opravu si spotřebitel může uplatnit v některém autorizovaném servisním středisku, podle příloženého seznamu A servisních středisek. Servisní střediska B převádějí záruční opravy pouze na produkty, které byly prodány v jejich provozech. Seznam servisních středisek je pravidelně aktualizován u prodejců a na stránce dovozu: www.strendpro.sk.
- Servisní středisko je povinné zajistit záruční opravu v zákonem stanovené lhůtě. Zákonem stanovená lhůta pro vyřízení reklamace začíná běžet dnem následujícím po datu přijetí reklamace v servisním středisku..
- Bezplatná záruční oprava nemůže být uplatňována pokud jde o poruchy, které byly způsobeny používáním výrobku v rozporu s ustanoveními uvedenými v návodu k obsluze, nesprávnou manipulací, mechanickým poškozením, běžným mechanickým opotřebením dílů způsobeným provozem stroje, vinou obsluhy, živelnou pohromou, neoprávněným zásahem do výrobku, poruchy zapříčiněné použitím nevhodných náhradních dílů, použitím nevhodného paliva, a zřejmě přetížení stroje v důsledku trvalého překračování horní hranice výkonu. Práce spojené s čištěním, základní údržbou, ošetřováním nebo nastavením zařízení, které může převést obsluha a jsou uvedeny v návodu k obsluze, nespádají do rozsahu záruky.
- Za běžné opotřebením dílů se zvaží hlavně opotřebením: všech rotujících a pohyblivých částí, řezných částí a jejich krytů, střížných šroubů a klínů, převodových a klínových řemenů, řetězových převodů, třecí plochy brzd a spojek, dezény pneumatik a díly běžné údržby jako jsou: vzduchové, hydraulické a olejové filtry, zapalovací svíčky, olejové a chladicí náplně.
- Z prodoužené záruky jsou vyjmuty části strojů a zařízení, na které je konkrétní výrobce poskytuje kratší záruku jako dodavatel na samotný výrobek, ve kterém jsou namontovány. Do této kategorie částí patří: akumulátory, žárovky a podobně.
- Právo uplatnit nároky plynoucí ze záruky má vlastník výrobku, pokud tak učiní nejpozději v poslední den záruční doby.
- Při reklamaci se postupuje podle příslušných ustanovení občanského zákoníku a Zákona o ochraně spotřebitele.
- Servisní prohlídky, které jsou podmínkou prodoužené 5 leté záruky, musí být prováděny pouze v autorizovaném servisním středisku dodavatele, v pravidelných intervalech a období mezi jednotlivými prohlídkami nesmí překročit dobu 12 měsíců. První servisní prohlídka musí být provedena nejpozději do 12 měsíců od data prodeje výrobku. Servisní prohlídky provádějí servisní střediska v období posledních tří a prvních dvou měsíců kalendářního roku. Každá servisní prohlídka musí být zaznamenána v tomto záručním listě s uvedeným datem prohlídky, podpisem a razítkem servisního střediska. Servisní prohlídkou se rozumí kontrola stroje, výměna náplní a filtrů dle doporučení výrobce, výměna opotřebených a poškozených dílů, které mohou ovlivnit poškození nebo opotřebením jiných dílů a samotné nastavení stroje. Úkon servisní prohlídky a použitý materiál se účtuje dle platného ceníku servisního střediska.

Při uplatňování reklamace je reklamující povinen předložit k reklamaci čistý a kompletní výrobek, doklad o koupi nebo vyplněný a potvrzený záruční list. V případě prodoužené záruky, záznamy o servisních prohlídkách a daňové doklady za jednotlivé prohlídky. Při nesplnění některé z podmínek prodoužené záruky uvedené v tomto záručním listu, se na výrobek poskytuje záruční doba 2 roky.

ZÁRUČNÍ A POZÁRUČNÍ SERVIS PROVÁDÍ ZÁSTUPCE VÝROBCE

Zplnomocněný zástupce výrobce: Slovakia Trend Export-Import s.r.o., Michalovská 87/1414, 073 01 Sobrance

Fax: (056) 652-2329 Tel: 0915 392 687 E-mail: servis@slovakia-trend.sk







ELEKTROMOS ORRFÚRÉSZ

HASZNÁLAT

Az elektromos farokfűrész fa, műanyag, fém és építőanyagok vágására rögzített ütközővel tervezték. Alkalmas egyenes és ívelt vágásokhoz. Megfelelő, alkalmas bimetál fűrészlapok használatakor síkba vágható.

A berendezést csak az előírt célra használja. Minden más felhasználás helytelen felhasználásnak minősül. A felhasználó/kezelő, és nem pedig a gyártó, lesz felelős a bármiféle meghibásodás, vagy sérülés esetén, ami ezen nem megfelelő használat miatt keletkezik. Ne feledje, hogy a készülék nem alkalmas kereskedelmi vagy ipari használatra. A garancia nem érvényes, amennyiben a berendezést kereskedelmi, ipari vagy más hasonló célra használja.







TECHNIKAI PARAMÉTEREK



FESZÜLTSG/ FREKVENCIA		230 V / 50 Hz
BEMENŐTELJESÍTMÉNY		650 W
GYORSASÁG MEGTERHELÉS NÉLKÜL		800 - 3 000 rpm
MAXIMÁLIS VÁGÓ MÉLYSÉG	 FAIPARI	115 mm
	 ALUMÍNIUM	20 mm
	ACÉL	10 mm
A FŰRÉSZLAP EMELÉSE		20 mm
SÚLY		2,85 kg

A KÉSZÜLÉK RÉSZEI

1	Fűrészlap	5	SDS szorító hüvely
2	Támasztó hajtóka	6	ON/OFF kapcsoló
3	A fűrészlap tartója	7	Támasztótalp arretáló gombja
4	A fordulatok szabályozója	8	A kapcsoló biztonsági gombja

JELMAGYARÁZAT

	Általános veszélyre vonatkozó figyelmeztetés.
	Olvassa el a használati utasítást.
	Ne dobja a háztartási hulladékba. Ehelyett, környezetbarát módon, lépjen kapcsolatba az újrahasznosító központal. Kérjük, gondoskodjon a környezetvédelemről.
	A termék megfelel a vonatkozó európai irányelveknek, a azonosság értékelési módszer ezen irányelveken el lett végezve
	Használjon védőszemüveget.
	Viseljen védőkesztyűt
	Viseljen fülvédőt.

	Használjon védőmaszkot.
	Védelem kettős szigeteléssel. Földelés nem szükséges.
	Javításkor a gépet tilos az elektromos aljzatba helyezni.

ELEKTROMOS KÉSZÜLÉKEKRE VONATKOZÓ ÁLTALÓNS BIZTONSÁGI ELŐÍRÁSOK

Olvassa el az elektromos szerszámhoz nyújtott biztonsági figyelmeztetéseket, utasításokat, illusztrációkat és műszaki adatokat. A továbbiakban leírt utasítások betartásának megszegése következményként előfordulhat áramütés, tűz és/ vagy súlyos testi sérülés.

1) MUNKAHELYI BIZTONSÁG:

- A munkaterület legyen tiszta, jól megvilágított. A rendetlenség vagy a rosszul megvilágított munkaterület könnyen balesetet okozhat.
- Ne használja az elektromos szerszámot robbanásveszélyes környezetben, éghető folyadék, gáz vagy por közelében. Az elektromos szerszámok szikrát gerjeszhetnek, ami meggyújthatja a port vagy a gőzt.
- Az elektromos szerszám használata közben ne tartózkodjon a közelben gyermek és más személy. Ha elterelik a figyelmét, elveszítheti a szalagcsiszoló feletti irányítást.

2) ELEKTROMOS BIZTONSÁG:

- Az elektromos szerszám csatlakozódugója illeszkedjen a dugaszolóaljzathoz. A csatlakozót semmilyen módon sem szabad megváltoztatni. A szerszámot, amelynek a hálózati kábel csatlakozódugóján védő kolik van, soha ne csatlakoztassa elosztókhoz vagy más adapterekhez. Az eredeti csatlakozó és a megfelelő dugaszolóaljzat használata csökkenti az áramütés veszélyét. A sérült vagy összegabalyodott kábel növeli az elektromos áramütés veszélyét. Ha a tápkábel sérült, ki kell cserélni a egyéni tápkábelre, amely rendelkezésre áll a gyártónál vagy annak képviselőjénél.
- A kezelő nem érintkezhet földelt felületekkel – például csövekkel, fűtéssel, tűzhellyel, hűtőszekrényvel. Az áramütés fokozott kockázata áll fenn, ha teste földelt.
- Esőtől, nedvességtől, víztől tartsa távol az elektromos szerszámokat. Az elektromos szerszámokhoz soha ne érjen nedves kézzel. Az elektromos szerszámot soha mossa folyó víz alatt és ne merítse vízbe.
- A kábelt tilos túlterhelni. Soha ne használja a kábelt szállítására, húzására vagy dugója az elektromos kéziszerszámot. A kábelt tilos túlterhelni. Ne használja a kábelt az elektromos készülék hordozására, felakasztására vagy a csatlakozó aljzathoz történő kihúzására. Tartsa távol a készülék részeit hőtől, olajtól, éles peremektől vagy mozgó alkatrészekről. A sérült vagy összetekeredett kábel növeli az áramütés kockázatát.
- Soha ne használjon olyan elektromos eszközt, amelynek sérült a hálózati kábele vagy csatlakozódugója, illetve földre esett, vagy bármilyen módon sérült.
- Ha az elektromos szerszámot a szabadban használja, csakis kültéri használatra alkalmas hosszabbító kábelt használjon. Kiseb az áramütés veszélye, ha kültérre alkalmas hosszabbító kábelt használ.
- Ha elkerülhetetlen az elektromos szerszám nedves környezetben történő használata, használjon áramvédőkapcsolót. Az áram-védő- kapcsoló használata csökkenti az áramütés kockázatát.
- Az „áram-védőkapcsoló (RCD)“ fogalom helyettesítendő az „áramkör főmegszakító (GFCI)“ vagy a „földzárlat megszakító (ELCB)“ fogalmával.
- Az elektromos kéziszerszámokat csak szigetelt markolási felületeknél fogva szabad tartania, mert használat közben a csiszológép rejtett kábellel vagy saját csatlakozózsínjével érintkezhet.

3) SZEMÉLYI BIZTONSÁG:

- Legyen elővigyázatos, ügyeljen arra, mit tesz, és megfontoltan lágson az elektromos szerszámmal végzendő munkához. Nem használjon elektromos szerszámot, ha fáradt vagy kábítószert, alkohol, gyógyszer hatása alatt áll. Az elektromos szerszám használata közben akár a pillanatnyi figyelmetlenség is súlyos sérüléshez vezethet.

- Mindig viseljen személyi védőfelszerelést és védőszemüveget. Csökkenti a sérülés kockázatát, ha az elektromos szerszám fajtájának megfelelő személyi védőfelszerelést visel: porvédő maszkot, csúszásmentes biztonsági cipőt, védősisakot vagy hallásvédőt.
 - Kerülje a véletlen üzembe helyezést. Győződjön meg arról, hogy az elektromos szerszám kikapcsolt állapotban legyen, mielőtt csatlakoztatja az elektromos hálózathoz, illetve felemeli vagy szállítja azt. Balesethez vezethet, ha az elektromos szerszám szállítása közben ujját a kapcsolón tartja vagy a szalagcsiszolót bekapcsolva csatlakoztatja az áramellátásra.
 - A villamos kéziszerszám bekapcsolása előtt távolítsa el a beállító szerszámokat vagy a csavarkulcsot. A forgó készülékrészben maradt szerszám, kulcs sérüléseket okozhat.
 - Kerülje a természetellenes testtartást. Gondoskodjon róla, hogy stabilan álljon és ne veszítse el az egyensúlyát. Soha ne becsülje túl saját erejét. Ne használja az elektromos szerszámot ha fáradt.
 - Viseljen megfelelő ruházatot. Ne viseljen bő ruházatot vagy ékszert. Tartsa távol a mozgó elemektől haját, ruházatát, kesztyűjét. A mozgó részek becsíphetik a laza ruházatot, ékszert vagy a hosszúhaját.
 - Csatlakoztassa az elektromos szerszámot a porelszívóhoz. Ha felszerelhető porelszívó vagy -felfogó berendezés, győződjön meg róla, hogy ezeket megfelelően csatlakoztatja és használja. A porelszívás használata a porral kacsolatos kockázatokat csökkenti.
 - Biztosítsa ki a munkadarabot. Befogószerkezettel vagy satuval biztosabban tartható a munkadarab, mint kézzel. Rögzítse a munkadarabot egy stabil alapzaton.
 - Ne használjon bármilyen szerszámot ha alkohol, kábítószer, gyógyszerek vagy más anyagok hatása alatt áll.
- j) Ez a készülék alkalmatlan olyan személyek (belértve gyerekek) használatára, akik csökkent fizikai, érzékszervi vagy mentális képességűek, illetve nem rendelkeznek kellő tapasztalattal és ismeretekkel, hacsak nem álnak felügyelet alatt, vagy utasításokat nem kaptak felhasználását illetően olyan személytől, aki a biztonságért felel. A gyermekeket felügyelni kell annak érdekében, hogy ne játsszanak a készülékkel.

4) AZ ELEKTROMOS SZERSZÁM HASZNÁLATA ÉS KEZELÉSE:

- Húzza ki az Elektromos szerszám hálózati csatlakozódugóját a csatlakozóaljzatból a szalagcsiszoló bármilyen meghibásodása esetén, a munka befelyezése után, vagy bármilyen tisztítás, karbantartási munkák, vagy a szerszám áthelyezés előtt.
 - Ha az eszköz rendellenes hangot vagy szagot bocsájt ki, azonnal fejezze be a munkát.
 - Az elektromos szerszámot ne terhelje. Az elektromos szerszám jobban és biztonságosabban fog működni, ha azon fordulatszámom fog vele dolgozni amelyre meglett tervezve. Használjon megfelelő eszközt, amely az adot célra volt szánva. A megfelelő eszközök a jó és biztonságos munkát eredményezik, amelyenre tervezve voltak.
 - Ne használja az elektromos szerszámot, ha hibás a kapcsolója. Az az elektromos szerszám, amelyet nem lehet be- vagy kikapcsolni, veszélyes, ezért javításra szorul. A meghibásodot kapcsolót csakis igazolt szervízben javítsa.
 - A készülék beállítása, alkatrészcsere és a készülék elrakása előtt húzza ki a hálózati csatlakozódugót az aljzatból. Ez az óvintézkedés megakadályozza az elektromos szerszám véletlen elindítását.
 - A használaton kívüli elektromos szerszám is távol tartandó a gyermekektől. Ne engedje, hogy olyan személyek használják az eszközt, akik nem ismerik azt vagy nem olvasták el ezeket az utasításokat. Az elektromos szerszámok veszélyesek, ha tapasztalatlan személy használja őket. Az elektromos szerszámot száraz, biztonságos helyen tartsa.
 - Ügyeljen az elektromos szerszámok alapos gondozására. Rendszeresen ellenőrizze, hogy hibátlanul működnek-e a mozgó részek. Ellenőrizze nem e sérültek a burkolatfedelek és más részek, amelyek veszélyeztethetik az elektromos szerszám biztonságos működését. A készülék használata előtt javíttassa meg a sérült részeket. Számos baleset oka a nem megfelelően karbantartott elektromos szerszám.
 - Tartsa élesen és tisztán a vágószerszámokat. A gondosan ápolat vágószerszámok éles vágóéllel kevésbé akadnak és könnyebben haladnak. A csomaghoz tartozó, illetve a gyártó által ajánlott tartozékokat használja, más tartozékok kárt okozhatnak vagy személyes sérülést.
- Az elektromos szerszámot, a tartozékokat, behelyező szerszámokat stb. a jelen utasításoknak megfelelően használja. Mindeközben vegye figyelembe a munkafeltételeket és az elvégzendő feladatot. Az elektromos szerszámok rendeltetésüktől eltérő használata veszélyes körülményekhez vezethet.

5) SZERVIZ:

- Az elektromos kéziszerszámot szakképzett javítóműhelynek kell javítania. Csak ugyanazok a pótalkatrészek használhatók. Ügyeljen arra, hogy az elektromos kéziszerszám biztonsága megmaradjon.

BISZTONSÁGI ELŐÍRÁSOK AZ ELEKTROMOS ÖRRFŰRÉSZHEZ

- Az elektromos orrfűrész nem használják olyan emberek (beleértve a gyermekeket), akiknek fizikai, érzékszervi vagy mentális fogyatékosága, vagy tapasztalat és ismeretek hiánya megakadályozza a biztonságos használatát, kivéve, ha a biztonságáért felelős személy ezeket felügyeli vagy utasítja. Óvakodjon a gyermekektől, és ügyeljen arra, hogy ne játsszanak a szerszámmal.
- Vágásnál viseljen légzésvédő szert, legalább a P2 vagy P3 szűrőosztálynak megfelelően, a vágandó anyag ártalma alapján. A daraboló anyagból származó por káros az egészségre. Viseljen kesztyűt és megfelelő szem- és hallásvédőt. A megnövekedett zajszint hosszan tartó kitettsége halláskárosodást okozhat.
- Ne engedje, hogy a por felhalmozódjon a munkahelyen. A por könnyen gyúlékony anyag, és tüzet okozhat.
- Ha olyan műveletet hajt végre, ahol a fűrészlap érintkezhet rejtett huzalozással vagy saját tápkábelével, fogja meg az elektromos kéziszerszámot szigetelt helyekkel. A fűrészlap, amikor érintkezésbe kerül egy vezetékkel, csatlakoztathatja a szerszám nyitott fém részeit a fázishoz, és a felhasználót áramütésnek teheti ki.
- Használjon megfelelő felszerelést a rejtett távvezetékek és csövek megkereséséhez vagy vegye fel a kapcsolatot a helyi villamosenergia-szolgáltatóval. Az érintkezés egy aktív elektromos vezetővel tüzet okozhat vagy áramütést okozhat. A gázvezeték sérülése robbanást okozhat. A vízvezetékbe történő behatolás anyagi károkat okozhat, vagy áramütést okozhat.
- Használjon bilincseket vagy más praktikus eszközöket a munkadarab stabil felületre történő rögzítéséhez. A munkadarab tartása vagy a testre való fektetése instabil, és ez a készülék irányításának elvesztését eredményezheti.
- Rögzítse jól az anyagot. A munkadarabot ne támassza kézzel vagy lábával. Ne érintse meg tárgyak vagy a talaj fűrészelését. Fennáll a visszarúgás veszélye.
- Mindkét kezét tartsa távol a fűrészterülettől. Ne nyúljon a munkadarab alá. A fűrészlapral való érintkezés esetén súlyos sérülés veszélye áll fenn.
- Munka közben tartsa erősen mindkét kezével az elektromos kéziszerszámot, és tartsa be stabil álláspontját. Az elektromos kéziszerszámok biztonságosabb két kézzel hajtani.
- A szerszámot csak bekapcsolt állapotban vezesse a munkadarabhoz. Ellenkező esetben fennáll a visszarúgás veszélye, ha a fűrészlap beragadt a munkadarabba.
- Fűrészeléskor mindig ellenőrizze, hogy a tartótalp szorosan a munkadarabhoz van-e csatlakoztatva. A fűrészlap elakadhat, és elvesztheti a szerszám irányítását.
- Vágás közben ne gyakoroljon túlzott nyomást a fűrészre, mivel ez nem növeli a vágási teljesítményt, és a fűrész túlterheléséhez vezet.
- A munka befejezése után kapcsolja ki az elektromos kéziszerszámot, és csak akkor távolítsa el a fűrészlapot, amikor teljesen leállt. Ez elkerüli a visszarúgást, és biztonságosan tárolhatja a szerszámot.
- Várja meg, amíg az elektromos kéziszerszám teljesen leáll, mielőtt elteszi. A fűrészlap elakadhat, és elvesztheti az irányítást a szerszám felett.
- Csak sértetlen és hibátlan fűrészlapokat használjon. Csavart vagy homályos fűrészlapok megtörhetik, vagy a szerszám visszarúgását okozhatják.
- Kikapcsolás után ne gyakoroljon oldalirányú ellennyomást a fűrészlapra. A fűrészlap megsérülhet, megtört vagy visszarúgást okozhat.
- Soha ne vigye a fűrész bekapcsolt állapotban és várja meg, amíg a fűrészlap teljesen megáll.

SZERELÉS ÉS HASZNÁLAT

- Szerelés előtt kapcsolja ki a készüléket, és húzza ki a hálózati csatlakozót, hogy véletlenül ne induljon el.

A FŰRÉSZLAP BETEVÉSE/CSERÉLÉSE (3A ÁBRA)

- A fűrészlap felszereléskor vagy cseréjekor viseljen védőkesztyűt. A fűrészlapok élesek és melegedhetnek,

ha hosszabb ideig használják.

- Ügyeljen arra, hogy a fűrészlap rögzítő mechanizmusán ne maradjon anyag maradék, például fa vagy fűrészpor.

- A fűrészlap nem lehet hosszabb, mint ami a tervezett vágási típushoz szükséges.

Fűrészlap behelyezése:

- Fordítsa az SDS gyorskioldó gallérját (5) a nyíl irányába körülbelül 90 ° -kal, és tartsa ebben a helyzetben.

- Helyezze a fűrészlapot (1) a fűrészlap tartójába (3), amennyire csak megy.

- Engedje el az SDS gyorskioldó gallérját (5).

Megjegyzés: A penge automatikusan rögzül a pengetartóba. Húzza ki a fűrészlapot a szerszámból, hogy megbizonyosodjon arról, hogy megfelelően rögzítve van-e a tartóban.

Fűrészlap cserélése:

- A kopott fűrészlap cseréjekor először ellenőrizze, hogy az teljesen lehűlt-e. A korábbi használat után nagyon forró lehet, és a gondatlan kezelés sérüléseket okozhat.

- Fordítsa az SDS gyorskioldó gallérját (5) a nyíl irányába körülbelül 90 ° -kal, és tartsa ebben a helyzetben.

- Húzza ki a kopott fűrészlapot (1) a fűrészlap tartóból (3).

- Helyezze be az új fűrészlapot (1) a fűrészlap tartójába (3), amennyire csak megy.

- Engedje el az SDS gyorskioldó gallérját (5).

Megjegyzés: A penge automatikusan rögzül a pengetartóba. Húzza ki a fűrészlapot a szerszámból, hogy megbizonyosodjon arról, hogy megfelelően rögzítve van-e a tartóban.

A TARTÓTALP BEÁLLÍTÁSA (3B ÁBRA)

- A tartótalp a mozgatható csap miatt a vágószerszámnak a felület helyzetéhez viszonyított kívánt dőlésszögéhez alkalmazkodik.

- A fűrészlap méretétől függően a tartócípő (2) vízszintes távolsága a gyorskioldó hüvely (5) SDS-jétől összesen 3 helyzetben állítható.

- Nyomja meg a támasztóláb rögzítő gombját (7), és helyezze be vagy húzza ki a támasztólábot a kívánt távolságra.

- Engedje el a támasztóláb rögzítőgombját (7) és ellenőrizze, hogy a támasztóláb (2) megfelelően rögzítve van-e.

BEKAPCSOLÁS/KIKAPCSOLÁS (3C ÁBRA)

- Csatlakoztassa a készüléket az áramellátáshoz úgy, hogy a dugót dugja a konnektorba.

- Mielőtt bedugja a csatlakozót a hálózati aljzatba, ellenőrizze, hogy a hálózati aljzat feszültsége megegyezik-e a szerszám címkéjén feltüntetett értékkel.

- A készülék bekapcsolásához tartsa lenyomva az ON / OFF kapcsolót (6). A folyamatos működéshoz biztosításához nyomja meg a ki / be kapcsolót (8).

- A gép kikapcsolásához engedje el az ON / OFF kapcsolót (6). Ha a készüléket folyamatos üzemmódban használja, akkor nyomja meg a kapcsolót, majd engedje el.

A FORDULATOK SZABÁLYOZÁSA

- A fordulatszám-szabályozó (4) elforgatásával a gép sebessége folyamatosan beállítható.

- A gép fordulatszáma is beállítható, amikor a gép jár.

- A szabályozót egy tárcsa jelöli a minimális érték és a maximális sebesség között.

- Általában alacsonyabb sebességeket használnak keményebb és keményebb anyagokhoz (fém), és maximális sebességeket használnak puha anyagokhoz (fa). Mindenesetre a megfelelő sebesség a dolgozó anyag típusától vagy vastagságától függően változhat, és az optimális sebesség beállítást gyakorlati tesztekkel kell meghatározni.

- Ha hosszabb ideig dolgozik a farokfűrészsel, vegye figyelembe a normál törés üzemmódot.

- A motor hosszú élettartama csökken, ha az elektromos kéziszerszámot alacsony fordulatszámon állítják be.

FÚRÉSZELES

- A fa, forgácslap, építőanyagok fűrészélése előtt ellenőrizze, hogy vannak-e idegen testek, például szögek, csavarok stb. és használjon megfelelő fűrészlapot.
- Kapcsolja be a kézi szerszámot, és csúszassa a megmunkálandó munkadarabhoz.
- Helyezze a támasztólábot (2) a munkadarab felületére, és egyenletes nyomást gyakoroljon. takarmányozni az anyagot.
- Használat után kapcsolja ki az elektromos kéziszerszámot.
- Ha a fűrészlap elakadt vagy elakadt, azonnal kapcsolja ki a szerszámot. Megfelelő szerszámmal fúrja kissé a vágott nyílást, és húzza ki a fűrészlapot.
- A fém vágásakor hűtsön vagy vágjon éleket a vágóvonal mentén az anyag melegítéséhez. kenőanyagot.

Merített vágás:

- Csak puha munkadarabok, például fa, gipszkarton és hasonló megmunkálhatók merítéses módszerrel!
- Fűrészeléssel ne dolgozzon fémtárgyakon.
- A dugattyús vágáshoz csak rövid fűrészlapokat használjon.
- Helyezze az elektromos kéziszerszámot a tartótalp (2) elülső szélével a munkadarabra anélkül, hogy a fűrészlap (1) hozzáérne a munkadarabhoz, és kapcsolja be.
- Állítsa be a maximális sebességet.
- Nyomja meg erősen a szerszámot a munkadarabhoz, és hagyja, hogy a fűrészlap lassan behatoljon (süllyedjen) a munkadarabba.
- Amint a tartótalp (2) a munkadarab teljes felületén nyugszik, vágja le a kívánt vágási vonal mentén.

Süllyesztési vágás:

- Rugalmas bimetál fűrészlapok használhatók például. Vegye ki a kiálló épületelemeket, például a vízvezetékeket közvetlenül a falról.
- Ügyeljen arra, hogy a fűrészlap mindig hosszabb legyen, mint a megmunkálandó munkadarab átmérője. Fennáll a visszarúgás veszélye.
- Helyezze a fűrészlapot közvetlenül a falhoz, és kissé oldalirányban hajlítsa meg a szerszám benyomásával, amíg a csúszólap a falhoz nem támaszkodik.
- Kapcsolja be az elektromos kéziszerszámot, és vágja a munkadarabot állandó oldalirányú nyomással.

KARBANTARTÁS

- Mielőtt bármilyen ellenőrzési vagy karbantartási munkát elvégzne, kapcsolja ki a készüléket és húzza ki a hálózati csatlakozót.
- Minden egyes használat után alaposan tisztítsa meg a farokfűrész. Ha a szennyeződést nem lehet eltávolítani, használjon szappanos vízzel megnedvesített puha ruhát. Soha ne használjon tisztítószereket vagy oldószereket, például benzint, alkoholt, ammóniát stb.! Ezek az oldószerek károsíthatják a termék műanyag részeit.
- Rendszeresen ellenőrizze a készüléket és cserélje ki saját biztonságának óvintézkedéseként, ha úgy találja, hogy valamelyik alkatrész kopott vagy sérült. A gép kopott vagy sérült részeit csak hivatalos szervizközpont vagy kereskedő cserélheti.
- Ügyeljen arra, hogy eredeti Worcraft pótalkatrészeket használjon.

KÖRNYEZETVÉDELEM



A termékeken vagy a kísérő dokumentumokon áthúzott, kerek szemétkosár-szimbólum azt jelzi, hogy a használt elektromos és elektronikus termékeket nem szabad hozzáadni a háztartási hulladékhoz. A megfelelő ártalmatlanítás, hasznosítás és újrahasznosítás érdekében kérjük, szállítsa ezeket a termékeket a kijelölt gyűjtőhelyekre ingyenes szállítás céljából. Alternatív megoldásként néhány országban visszajuttathatja termékeit a helyi kereskedőhöz, amikor egyenértékű új terméket vásárol. A termék helyes ártalmatlanítása hozzájárul az értékes természeti erőforrások megtakarításához és megelőzi a környezetre és az emberi egészségre gyakorolt lehetséges negatív következményeket, amelyeket a nem megfelelő

hulladékkezelés okozhat. További részletekért forduljon a helyi önkormányzathoz vagy a legközelebbi gyűjtőponthoz. Az ilyen típusú hulladék helytelen ártalmatlanításáért a nemzeti jogszabályokkal összhangban szankciókat lehet kiszabni.

WORCRAFT

POWER TOOLS

Garancialevél/Warranty

Modellszám:	Eladás dátuma:	Eladó aláírása és pecsétje:

Ügyfél neve (cég neve):	Ügyfél címje (Cég címje):

Az ügyfél az aláírásával megerősíti, hogy a készüléket bemutatták és elmagyarázták neki, hogy ismeri a gép üzemeltetésére és használatára vonatkozó utasításokat, valamint hogy a készülék teljesen volt neki kiadva.	Ügyfél aláírása:

Jegyzések a panszokról – jótálási javítások

A panasz elfogadásának dátuma:	A panasz befejezésének dátuma:	A panasz száma:	Aláírás az átvett jótálási javításról (Jegyzések a jogosulatlan panszról)	Serviztechnikus pecsétje:

Jótállás feltételek

1. A szállító biztosítja a termék jótálását amely szerepel a garancialevelen a feltétellel, hogy a használat és tárolás összhangban lesz a feltételekkel és normákkal, valamint a használati utasítással. A garanciaidő az értékesítés időpontjától kezdődik.
A jótálási idő a töltőkre 12 hónap.
2. A kiterjesztett garanciát 5 éves időszakra nyújtják a feltétellel, hogy a termék bevan írva a hoszab garancia termékek listájára, az utolsó használó a vevő, es nemlesz használva kereskedelmi célokra. A kiterjesztett jótállás rendszeres szervizellenőrzést igényel a szállító hivatalos szervizközpontjában.
3. A garancia időtartama meghosszabbodik a termék garanciális idejével mikor a szervizközpontba volt javításba, és a jótállási lapon felvann jegyezve ez az idő. A jótállási igényt a fogyasztó igényelheti egy hivatalos szervizközpontban, a mellékelt "A" szervizközpont lista szerint. A "B" szervizközpontokba csak ojan termékeken végeznek javításokat amelyeket ott adtak ell. A szervizközpontok listáját rendszeresen frissítik a gyártók és az import oldalon: www.strendpro.sk.
4. A Szervizközpontnak a törvényi határidőn belül jótállási javítást kell biztosítania. A panaszkezelés törvényes határideje a panasz kézhezvételét követő napon kezdődik
5. Az ingyenes garanciális javítás nem alkalmazható a termék helytelen használatából eredő hibákra, az üzemeltetési utasítás okal elentétben, a nem megfelelő kezelésének, a gép mechanikai károsodásra, az általános mechanikai károsodásra amely általános használatkor keletkezik, az üzemeltető helytelen használatára, természeti katasztrófáknál, a termékkel való illetéktelen beavatkozásnál, a nem megfelelő pótalkatrészek használatánál a nem megfelelő tüzelőanyag használatnál és a látszólagos gépi túlterhelés következtében fellépő hibáknál a felső teljesítmény határ folyamatos túllépése miatt. Az üzemeltető által kezelhető, és a használati utasításban felsorolt tisztítási, karbantartási, gondoskodás és a beállítási munkák nem tartoznak a jótállás hatálya alá.
6. Az alkatrészek kopásának elsősorban ojan alkatrészek kopása érthető mind: minden forgó és mozgó alkatrész, vágó rész és burkolat, kapcsok és ékek, fogaskerekek és ékszíjak, láncos fogaskerekek, súrlódás és tengelykapcsoló súrlódó felületek, gumiabroncs futófelületek és rutinszerű karbantartási alkatrészek, mint például: , hidraulikus és olajsűrűk, gyújtógyertyák, olaj- és hűtőfolyadék-kazetták
7. A kiterjesztett garanciából kivannak hagyva olyan gépek és berendezések mentesített részeit, amelyeknél az adott gyártó rövidebb garanciát nyújt, mint maga a termék gyártója. Ez a kategória magában foglalja: akkumulátorok, izzók és hasonlók
8. A garancia alá tartozó igények igénybevételéhez való jog a termék tulajdonosa, feltéve hogy ezt legkésőbb a jótállási időszak utolsó napján teszi meg.
9. A követelések feldolgozása a Polgári Törvénykönyv és a Fogyasztóvédelmi Törvény vonatkozó rendelkezéseinek megfelelően történik.
10. A meghosszabbított 5 éves garanciális feltételeknek megfelelő szervizellenőrzést csak rendszeres időközönként, a szállító hivatalos szervizközpontjában lehet elvégezni, és az egyes vizsgálatok közötti időszak nem haladhatja meg a 12 hónapot. Az első szervizvizsgálatot legkésőbb a termék értékesítésének napjától számított 12 hónapon belül kell elvégezni. A szervizvizsgálatokat a naptári év utolsó három és első két hónapjában szervizközpontok végzik. Minden szervizvizsgálatot fel kell jegyezni a jótállási jegyen a szervizközpont ellenőrzésének, aláírásának és bélyegzőjének dátumával. A szervizvizsgálat a gyártó által ajánlott gépellőrzést, a patronok és szűrők cseréjét, a kopott és sérült alkatrészek cseréjét, amelyek a más alkatrészek károsodását, kopását és a gép beállítását érinthetik. A szolgáltatási ellenőrzést és a felhasznált anyagot egy érvényes kiszolgálóközponti árlista szerint kell kiszámítani.

A panasz benyújtásakor a panaszolt köteles benyújtani egy tiszta és teljes terméket, a vásárlás igazolását, vagy egy kitöltött és megerősített garanciajegyet a panaszra. A kiterjesztett garancia esetén a szervizvizsgálatok és az egyes tőrak adozási dokumentumait rögzítik.
Ha a garanciális kártyán a meghosszabbított garanciális feltételek egyikének sem felel meg, a termék 2 év garanciát vállal.

A JÓTÁLLÁSON BELÜLI ÉS JÓTÁLLÁSON KÍVÜLI SZERVIZT A GYÁRTÓ FELHATALMAZOTT KÉPVISELŐJE VÉGZI

A gyártó felhatalmazott képviselője: Slovakia Trend Export-Import s.r.o., Michalovská 87/1414, 073 01 Sobrance

Fax: (056) 652-2329 Tel: 0915 392 687 E-mail: servis@slovakia-trend.sk

Fierăstrău sabie

UTILIZAREA PENTRU CARE A FOST CONCEPUT

Mașina este destinată tăierii lemnului, plasticului, metalului și materialelor de construcție, în timp ce se sprijină ferm pe piesa de prelucrat. Este potrivită pentru tăieturi drepte și curbate. Atunci când folosiți lame de fierăstrău bimetale corespunzătoare, este posibil să tăiați piesa de prelucrat la suprafață. Trebuie respectate recomandările lamei de fierăstrău. Becul acestei scule electrice este destinat să lumineze zona directă de funcționare a sculei electrice și nu este potrivit pentru iluminarea încăperii.

SPECIFICAȚII TEHNICE









1

DESCRIEREA APARATULUI

2

- | | |
|------------------------------|---------------------------------------|
| 1 Lamă fierăstrău* | 5 Manșon de strângere SDS |
| 2 Placă de bază reglabilă | 6 Buton On/Off |
| 3 Suport lama fierăstrău | 7 Buton de reglare a plăcii de bază |
| 4 Buton de reglare a vitezei | 8 Buton de blocare a întrerupătorului |

EXPLICAREA SIMBOLURILOR

	Atenție!		Deconectați imediat fișa în cazul în care cablul de alimentare este deteriorat, încurcat sau tăiat. Deconectați întotdeauna fișa de alimentare înainte de a lucra la dispozitiv.
	Citiți manualul.		Purtați căști de protecție.
	Purtați ochelari de protecție		Purtați o mască de protecție
	Aparate electrice nu trebuie eliminate împreună cu deșeurile menajere.		Clasa de protecție II

SIGURANȚA

Avertismente generale privind siguranța sculei electrice

AVERTISMENTE Citiți toate avertismentele și toate instrucțiunile de siguranță.

Nerespectarea avertismentelor și a instrucțiunilor poate duce la șoc electric, incendiu și / sau vătămări grave.

Păstrați toate avertismentele și instrucțiunile pentru referințe ulterioare.

Termenul „sculă electrică” din avertismente se referă la scula dvs. electrică cu fir sau la scula electrică cu baterie (fără fir).

Siguranța zonei de lucru

- Păstrați zona de lucru curată și bine luminată. Zonele aglomerate sau întunecate duc la accidente.
- Nu folosiți scule electrice în atmosfere explozive, cum ar fi în prezența lichidelor, gazelor sau prafului inflamabil. Sculele electrice generează scântei care pot aprinde praful sau vaporii.
- Țineți copiii și persoanele din apropiere în timp ce acționați o sculă electrică. Distragerile vă pot cauza pierderea controlului.

Siguranța electrică

- Fișele sculei electrice trebuie să corespundă prizei. Nu modificați niciodată fișa în niciun fel. Nu folosiți fișe adaptoare cu scule electrice împământate. Fișele nemodificate și prizele potrivite vor reduce riscul de electrocutare.
- Evitați contactul corpului cu suprafețele împământate, cum ar fi conducte, calorifere, cuptoare și frigider. Există un risc crescut de electrocutare dacă corpul dvs. este împământat.

- Nu expuneți scule electrice la condiții de ploaie sau umed. Apa care intră într-o sculă electrică va crește riscul de electrocutare.

- Nu abuzați de cablu. Nu folosiți niciodată cablul pentru a transporta, trage sau deconecta scula electrică. Țineți cablul departe de căldură, ulei, marginile ascuțite și părțile mobile. Cablurile deteriorate sau încurcate cresc riscul de electrocutare.

- Când folosiți o sculă electrică în aer liber, utilizați un prelungitor potrivit pentru uz exterior. Utilizarea unui cablu potrivit pentru uz exterior reduce riscul de electrocutare.

- Dacă funcționarea unei scule electrice într-o locație umedă este inevitabilă, folosiți o sursă de curent protejat (RCD). Utilizarea unui RCD reduce riscul de electrocutare.

Siguranța personală

- Rămâneți vigilent, urmăriți ce faceți și folosiți bunul simț atunci când operați o sculă electrică. Nu folosiți o sculă electrică în timp ce sunteți obosit sau sub influența drogurilor, alcoolului sau a medicamentelor. Un moment de neatenție în timpul funcționării sculelor electrice poate duce la vătămări corporale grave.
- Folosiți echipament individual de protecție. Purtați întotdeauna ochelari de protecție. Echipamentele de protecție, cum ar fi masca de praf, încălțăminte de protecție antiderapantă, cască sau căști de protecție utilizate pentru condiții adecvate vor reduce vătămrile personale.

- Preveniți pornirea neintenționată. Asigurați-vă că întrerupătorul este în poziția off înainte de a conecta scula la sursa de alimentare și / sau la baterie, înainte de a ridica sau de a transporta scula. Transportarea sculelor electrice cu degetul pe comutator sau scule electrice care au comutatorul în poziția on duce la accidente.
- Îndepărtați orice cheie de reglare înainte de pornirea sculei electrice. O cheie atașată la o parte rotativă a sculei electrice poate duce la vătămări corporale.
- Nu vă întindeți excesiv. Mențineți-vă echilibrul în permanență. Aceasta permite un control mai bun al sculei electrice în situații neașteptate.
- Îmbrăcați-vă corespunzător. Nu purtați haine largi sau bijuterii. Păstrați părul, îmbrăcăminte și mănușile departe de părțile mobile. Hainele largi, bijuteriile sau părul lung pot fi prinse în părțile mobile.
- Dacă sunt prevăzute dispozitive pentru conectarea instalațiilor de extracție și colectare a prafului, asigurați-vă că acestea sunt conectate și utilizate corespunzător. Utilizarea colectării prafului poate reduce pericolele legate de praf.

Utilizarea și îngrijirea sculei electrice

- Nu forțați scula electrică. Folosiți scula electrică adecvată pentru aplicația dvs. Scula electrică adecvată va face treaba mai bine și mai sigur la rata pentru care a fost proiectată.
- Nu folosiți scula electrică dacă întrerupătorul nu o pornește și nu o oprește. Orice sculă electrică ce nu poate fi controlată cu ajutorul întrerupătorului este periculoasă și trebuie reparată.
- Deconectați fișa de la sursa de alimentare și / sau compartimentul pentru baterii de la scula electrică înainte de a efectua ajustări, de a schimba accesoriile sau de a depozita scule electrice. Astfel de măsuri de siguranță preventive reduc riscul de a porni accidental scula.
- Nu depozitați scule electrice cu regim de mers în gol la îndemâna copiilor și nu permiteți persoanelor care nu sunt familiarizate cu scula electrică sau cu aceste instrucțiuni să utilizeze scula electrică. Sculele electrice sunt periculoase în mâinile utilizatorilor neinstruiți.
- Întrețineți sculele electrice. Verificați lipsa de aliniere sau blocarea pieselor mobile, ruperea pieselor și orice alte condiții care ar putea afecta funcționarea sculei electrice. Dacă este deteriorată, reparați scula înainte de utilizare. Multe accidente sunt cauzate de scule electrice slab întreținute.
- Mențineți sculele tăiate ascuțite și curate. Sculele de tăiere corect întreținute cu muchii ascuțite sunt mai puțin susceptibile să se bloca și sunt mai ușor de controlat.
- Utilizați scula electrică, accesoriile și burghiile sculelor etc., în conformitate cu aceste instrucțiuni, ținând cont de condițiile de lucru și de lucrările care trebuie efectuate. Utilizarea sculei electrice pentru operațiuni diferite de cele prevăzute ar putea duce la o situație periculoasă.

Reparațiile

- Duceți scula dvs. electrică la o persoană de service calificată, care folosește doar piese de schimb identice. Acest lucru va asigura menținerea siguranței sculei electrice.

Avertismente de siguranță pentru fierăstrăul sabie

- Țineți scula electrică de suprafețe de prindere izolate, atunci când efectuați o operație în care accesoriul de tăiere poate contacta cablul ascuns sau propriul cordon. Tăierea accesoriilor care intră în contact cu un fir „sub tensiune” poate face ca piesele metalice expuse ale sculei electrice să fie „sub tensiune” și ar putea produce operatorului un șoc electric.
- Țineți mâinile departe de raza de tăiere. Nu atingeți zona de sub piesa de prelucrat. Contactul cu lama fierăstrăului poate duce la vătămări.
- Aplicați mașina pe piesa de prelucrat numai când este pornită. În caz contrar, există pericol de lovire în timp ce scula de tăiere se blochează în piesa de prelucrat.
- La tăiați cu fierăstrăul, placa de bază reglabilă 2 trebuie să fie întotdeauna orientată spre piesa de prelucrat. Lama de fierăstrău se poate bloca și poate duce la pierderea controlului asupra mașinii.
- Când tăierea este finalizată, opriți mașina și apoi scoateți lama de fierăstrău din tăietură numai după ce scula s-a oprit. În acest fel, puteți evita reculul și puteți așeza aparatul în siguranță.
- Folosiți doar lame de fierăstrău nedeteriorate în stare perfectă. Lama de fierăstrău îndoită sau boantă se poate rupe, influența negativ tăierea sau poate duce la vătămare.
- Nu frânați lama de fierăstrău, aplicând o presiune laterală după oprire. Lama de fierăstrău poate fi deteriorată, ruptă sau poate cauza un recul.
- Prindeți bine materialul. Nu sprijiniți piesa de prelucrat cu mâna sau piciorul. Nu atingeți obiectele sau podeaua cu fierăstrăul în funcțiune. Pericol de recul.
- Utilizați detectoare adecvate pentru a determina dacă liniile de utilități sunt ascunse în zona de lucru sau apelați compania de utilități locale pentru asistență. Contactul cu liniile electrice poate duce la incendiu și șoc electric. Deteriorarea unei linii de gaz poate duce la explozie. Penetrarea unei linii de apă provoacă daune materiale sau poate provoca șoc electric.
- Când lucrați cu mașina, țineți-o întotdeauna ferm cu ambele mâini și asigurați-vă o poziție sigură. Scula electrică este ghidată mai sigur cu ambele mâini.
- Fixați piesa de prelucrat. O piesă fixată cu dispozitive de strângere sau într-o menghină este ținută mai în siguranță decât cu mâna.
- Așteptați întotdeauna până când mașina s-a oprit complet înainte de a o pune jos. Accesoriul sculei se poate bloca și duce la pierderea controlului asupra sculei electrice.
- Produse vândute numai în GB: Produsul dvs. este prevăzut cu un conector electric omologat BS 1363 / A cu siguranță internă (omologat ASTA la BS 1362). Dacă fișa nu este corespunzătoare pentru priză, acesta trebuie să fie tăiată și o fișă adecvată să fie montată în locul său de către un agent de service pentru clienți autorizat. Fișa de înlocuire trebuie să aibă aceeași capacitate de siguranță ca și fișa originală. Fișa tăiată trebuie eliminată pentru a evita un posibil pericol de șoc și nu trebuie introdus niciodată într-o priză din altă parte. Produse vândute doar în AUS și NZ: Utilizați un dispozitiv de curent rezidual (RCD) cu un curent rezidual nominal de 30 mA sau mai puțin.

ASAMBLAREA

AVERTISMENT Pentru a preveni pornirea accidentală care poate provoca vătămări corporale grave, deconectați întotdeauna fișa de la priză.

ÎNLOCUIREA/INTRODUCEREA LAMEI DE FIERĂSTRĂU

AVERTISMENT Când montați lama de fierăstrău, purtați mănuși de protecție. Pericol de vătămare la atingerea lamei.

AVERTISMENT Când schimbați lama de fierăstrău, aveți grijă ca suportul lamei de fierăstrău să nu aibă reziduuri de materiale.

De ex. așchii de lemn sau metal

- Rotiți manșonul de strângere 5 aprox. 90 ° în direcția săgeții și mențineți. Vezi fig. 3A. Împingeți lama de fierăstrău în suportul lamei de fierăstrău
- 3. Eliberați din nou manșonul de strângere 5.

ELIMINAREA LAMEI DE FIERĂSTRĂU

- Rotiți manșonul de strângere 5 aprox. 90 ° în direcția săgeții și mențineți. Scoateți lama de fierăstrău.

OPERAREA

AVERTISMENT Respectați întotdeauna instrucțiunile de siguranță și reglementările aplicabile.

AVERTISMENT Respectați tensiunea corectă de rețea! Tensiunea sursei de alimentare trebuie să fie compatibilă cu tensiunea specificată pe plăcuța de identificare a mașinii.

PLACA DE BAZĂ PIVOTANTĂ ȘI RETRACTABILĂ (fig. 3B)

- Datorită mobilității sale, suportul reglabil se adaptează la poziția unghiulară necesară a suprafeței.
- În funcție de lama de fierăstrău folosită și de aplicație, placa de bază poate fi deplasată pe direcția lungimii în trei trepte. Apăsăți butonul de eliberare 7 pentru placa de bază și glisați plăcuța 2 în poziția dorită. Eliberați butonul de eliberare a plăcii de bază și verificați dacă placa de bază este bine blocată. Glisați placa de bază după cum este necesar până când este ferm blocată.

PORNIREA ȘI OPRIREA (Fig. 3C)

- Pentru a porni aparatul, apăsați butonul On / Off și țineți-l apăsat. Pentru a bloca comutatorul on/off, apăsați butonul de blocare.
- Pentru a opri aparatul, eliberați întrerupătorul On / Off sau când este blocat cu butonul de blocare, apăsați scurt întrerupătorul On / Off și apoi eliberați-l.

BUTONUL DE REGLARE A VITEZEI

- Cursele pe minut pot fi reglate doar prin rotirea butonului de reglare. Acest lucru se poate face chiar și în timp ce scula funcționează. Butonul este marcat de la cea mai mică viteză până la viteza maximă. Rotiți butonul de reglare fără opriri pozitive între viteza cea mai mică și viteza maximă în funcție de lucrarea dvs.
- Consultați tabelul pentru a selecta viteza corespunzătoare pentru piesa de prelucrat. Cu toate acestea, viteza corespunzătoare poate diferi în funcție de tipul sau grosimea pieselor. În general, viteza mai mare vă va permite să tăiați mai repede piesele, dar durata de utilizare a lamei va fi redusă.

Setarea butonului de reglare a vitezei	Material aplicabil
MIN	Oțel inoxidabil
1-2	Plastic
3	Aluminiu
4	Oțel
5	Beton ușor
MAX	Lemn

REȚINEȚI:

- Dacă scula funcționează continuu la viteze mici pentru o perioadă lungă de timp, durata de funcționare a motorului va fi redusă.

ÎNȚREȚINEREA

 Asigurați-vă că mașina nu este sub tensiune atunci când efectuați lucrări de întreținere a motorului. Curățați regulat carcasa mașinii cu o cârpă moale, de preferință după fiecare utilizare. Păstrați fanțele de ventilație ferite de praf și murdărie. Dacă murdăria nu se elimină, folosiți o cârpă moale umezită cu apă cu detergent. Nu folosiți niciodată solvenți precum benzină, alcool, amoniac, etc. Acești solvenți pot deteriora părțile din plastic.

Mașina nu necesită lubrifiere suplimentară.

PROTEJAREA MEDIULUI



Pentru a preveni deteriorarea mașinii în timpul transportului, aceasta este livrată într-un ambalaj rezistent. Majoritatea materialelor de ambalare pot fi reciclate. Duceți aceste materiale la locațiile corespunzătoare de reciclare. Duceți mașinile nedorite la distribuitorul local. Aici vor fi eliminate într-un mod sigur pentru mediu.

Aparatele electrice aruncate sunt reciclabile și nu ar trebui eliminate împreună cu deșeurile menajere!

Vă rugăm să ne susțineți activ în conservarea resurselor și protejarea mediului prin returnarea acestui aparat în centrele de colectare (dacă este disponibil).

DECLARAȚIE DE CONFORMITATE

Declarăm pe proprie răspundere că acest produs este în conformitate cu următoarele standarde sau documente standardizate: EN60745-1:2009 + A11:2010; EN60745-2-11:2010; EK9-BE-88:2014; EN55014-1:2017; EN55014-2:2015; EN61000-3-2:2014 EN61000-3-3:2013; în conformitate cu reglementările 2006/42 / EEC, 2014/30 / EEC.

ZGOMOT / VIBRAȚIE Măsurat în conformitate cu EN60745, nivelul presiunii sonore a acestei scule este <87 dB (A), k = 3dB, iar nivelul de putere acustică este <104dB (A), K = 3dB. Nivelul de vibrație este maxim. 7,94m/s², k=1,5m/s².

Descriere detaliată pentru RS07-115H

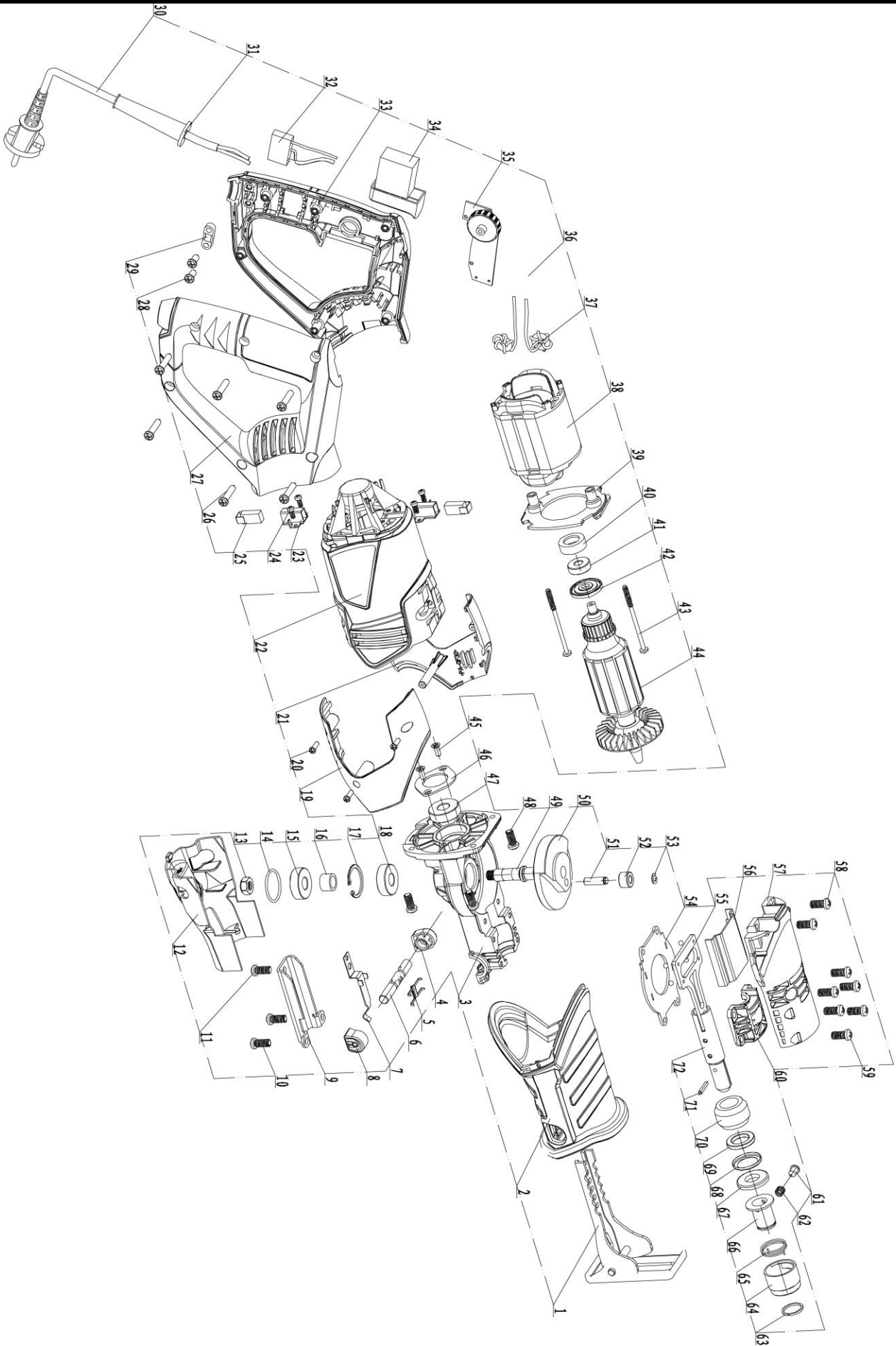

Piese de schimb pentru RS07-115H

Nr.	Descriere	Cant.	Nr.	Descriere	Cant.
1	Placă de suport	1	37	Inductanță	2
2	Manșon de cauciuc	1	38	Stator	1
3	Cutie de viteze	1	39	Coroană	1
4	Capac mâner	1	40	Manșon lagăr	1
5	Arc	1	41	Lagăr	1
6	Știft de blocare	1	42	Placă de suport	1
7	Arc	1	43	Șurub	2
8	Brand	1	44	Rotor	1
9	Placă de presiune	1	45	Șurub	2
10	Șurub	2	46	Suport lagăr	1
11	Șurub	1	47	Lagăr	1
12	Capac	1	48	Șurub	4
13	Piuliță/M8	1	49	Ax angrenaj	1
14	Inele O	1	50	Angrenaj	1
15	Lagăr	1	51	Șaibă elastic	1
16	limit set of	1	52	Rulment cu ace	1
17	Suport perie	1	53	Coroană	1
18	Rulment	1	54	Presă cu angrenaj	1
19	Capac dreapta	1	55	Bilă de oțel	4
20	Șurub	3	56	Placă	1
21	Capac stânga	1	57	Capac cutie de viteze	1
22	Carcasă	1	58	Șurub	2
23	Suport perie	2	59	Șurub	6
24	Șurub suport perie	4	60	Coroană	1
25	Perie	2	61	Știft	1
26	Șurub	6	62	Arc	1
27	Mâner dreapta	1	63	Coroană	1
28	Șurub	2	64	Inel de strângere	1
29	Clemă cablu	1	65	Arc	1
30	Fișă și cablu	1	66	Inel de strângere	1
31	Protecție cablu	1	67	Coroană	1
32	Condensator	1	68	Capac dreapta rezistent la praf	1
33	Mâner stânga	1	69	Inel rezistent la praf	1
34	Întreprător	1	70	Rulment cu bile	1
35	Activator	4	71	Știft/φ3	1
36	Inductanță *	1	72	Arbore oscilant	1

WORCRAFT

POWER TOOLS

Lista de garanție / Warranty

Numărul de fabricație:	Data vânzării:	Semnătura și ștampila vânzătorului:

Numele clientului (denumirea firmei):	Adresa clientului (sediul firmei):

Clientul prin semnătura sa confirmă, că instalația i-a fost prezentată și explicată, că a fost încunoștințat cu modul de folosire, punerea în funcțiune a mașinii și utilizare, și că instalația i-a fost eliberată (predată) completă.	Semnătura clientului:

Note despre reparații – reparații de garanție

Data primirii reclamației:	Data de sfârșit al reclamației:	Numărul de evidență a reclamației:	Semnătura de reparație garantată (nota despre reparația nexecutată)	Ștampila tehnicianului serviciului:

Condițiile de garanție

1. Furnizorul oferă pentru acest produs perioada de garanție menționată în această listă de garanție cu respectarea condițiilor modului de utilizare și depozitare a produsului, corespunzător cu condițiile și normele în vigoare, în sensul indicațiilor de utilizare. Perioada de garanție începe la data vânzării produsului. Garanția pentru baterii este de 12 luni.
2. Perioada de garanție prelungită de 5 ani se acordă clienților pentru produsul trecut în tabelul produselor cu garanția prezentată. Ultimul client este consumatorul, în condițiile că produsul nu va fi folosit ca obiect de comerț. Perioada prelungită este condiționată de control reglementar la centre de servicii autorizate ale furnizorului.
3. Perioada de garanție se prelungeste cu timpul cât a fost produsul în reparații de garanție. Această condiție este consemnată și în tabelul de reparații garantate. Beneficiarul poate revendica dreptul la asigurarea reparației la unul din centre de servis autorizat conform tabelului anexă „A” – centre de serviciu. Centre de serviciu „B” execută reparații de garanție numai la produsele, care au fost vândute la centrele lor de desfacere. Tabelul centrelor de serviciu este actualizat regulat la vânzători, cât și pe siteul de import: www.strendpro.sk.
4. Centrul de servicii este obligat să asigure reparația în termen stabilit de lege. Termenul stabilit de lege pentru rezolvarea reclamației începe cu ziua următoare după data de primire a reclamației de centru de servicii.
5. Reparația garantată fără plată poate nu fi revendicată când este vorba despre defecțiuni care au fost produse de folosirea produsului contrar prevederilor din indicațiile de utilizare, manipulare necorespunzătoare, defectarea mecanică curentă, uzura produsă de funcționarea mașinii, din vina deservirii, dezastru nestăvilit, intervenție neîndreptătită în produs, defecțiuni pricinuite de folosirea pieselor necorespunzătoare, carburanților necorespunzători și supraîncărcarea mașinii ca urmare a depășirii continue a limitei superioare de randament. Lucrările de curățire, întreținere curentă, repararea sau reglarea instalației, care poate executată de deservirea și sunt cuprinse în indicații de utilizare, nu fac parte din prevederile garanției.
6. Drept uzura curentă a pieselor se consideră uzura principală: a tuturor pieselor rotative și în mișcare, părților de tăiere și capacelor, șuruburilor tăietoare și pironului, curelelor de transmisie, transmisie în lanț, suprafeței de frecare a frânelor și ambreaj, dezenul anvelopelor și piesele de întreținere curentă cum sunt: filtre de aer, hidraulice și de ulei, lumânări de aprindere, rezervoare de ulei și de răcire.
7. Din garanția prelungită sunt scoase părțile mașinilor și instalației pentru care producătorul concret al acestor piese acordă garanția mai scurtă decât furnizorul pentru fiecare product în care sunt montate. Din această categorie fac parte: acumulatele, becurile și etc.
8. Dreptul de aplicare a revendicării rezultat din garanție are proprietarul produsului, dacă face acest lucru cel târziu în ultima zi a perioadei de garanție.
9. La rezolvarea reclamațiilor se procedează conform prevederilor corespunzătoare ale Codului comercial și Legii de protecție a consumatorului.
10. Controlul de servicii, care constituie condiția garanției prelungite de 5 ani poate fi efectuat numai în centrul de servicii autorizat al furnizorului, în intervale regulate; perioada între două controale nu poate depăși 12 luni. Primul control de servicii trebuie făcut cel târziu 12 luni de la data vânzării produsului. Controlul serviciilor efectuează centrele de servicii în perioada ultimelor trei luni și primelor două luni anului calendaristic. Fiecare control de servicii trebuie înregistrat în această listă de garanție cu introducerea datei controlului, semnătura și ștampila serviciului de control. Prin controlul serviciilor se înțelege controlul mașinii, înlocuirea materialului de umplură și filtrelor conform recomandării producătorului, înlocuire pieselor uzate și defecte, cât și reglarea proprie a mașinii. Randamentul controlului de servicii și materialul folosit se stabilește conform tarifului valabil al centrului de servicii.

La aplicarea reclamației reclamantul este obligat să preîntepe lângă reclamație produsul complet și curat, documentul de cumpărare sau lista de garanție completată și confirmată. În cazul garanției prelungite înregistrări ale controlului de servicii și documentele de impoyit pentru fiecare control. În cazul neîndeplinirii a vreunei condiții garanției prelungite cuprinse în această listă de garanție, se acorda pentru produs perioada de garanție de 2 ani.

SERVICE ÎN GARANȚIE ȘI POSTGARANȚIE ESTE EFECTUAT DE CĂTRE REPREZENTANTUL AUTORIZAT AL PRODUCĂTORULUI

Reprezentantul împuternicit al producătorului: Slovakia Trend Export-Import s.r.o., Michalovská 87/1414, 073 01 Sobrance

Fax: (056) 652-2329 Tel: 0915 392 687 E-mail: servis@slovakia-trend.sk

Reciprocating saw

INTENDED USE

The machine is intended for sawing wood, plastic, metal and building materials while resting firmly on the workpiece. It is suitable for straight and curved cuts. When using the appropriate bimetal saw blades, it is possible to cut flush to the workpiece surface. The saw blade recommendations must be observed.

The light of this power tool is intended to illuminate the power tool's direct area of working operation and is not suitable for household room illumination.

TECHNICAL SPECIFICATIONS









1

PRODUCT ELEMENTS

2

- | | |
|-------------------------|-----------------------------|
| 1 Saw blade* | 5 SDS clamping sleeve |
| 2 Adjustable footplate | 6 On/Off switch |
| 3 Saw blade holder | 7 Footplate adjustment knob |
| 4 Speed adjustment knob | 8 switch locking knob |

EXPLANATION OF SYMBOLS

	Attention!		Pull out mains plug immediately, if the mains cable is damaged, entangled or severed. Always remove the mains plug before working on the device.
	Read the manual.		Wear ear protection.
	Wear eye protection		Wear breathing protection
	Electrical appliances must not be disposed of with the domestic waste.		Protection class II

SAFETY

General Power Tool Safety Warnings

⚠ WARNING Read all safety warnings and all instructions.

Failure to follow the warnings and instructions may result in electric shock, fire and/or serious injury.

Save all warnings and instructions for future reference.

The term "power tool" in the warnings refers to your mainsoperated (corded) power tool or battery-operated (cordless) power tool.

Work area safety

- Keep work area clean and well lit. Cluttered or dark areas invite accidents.
- Do not operate power tools in explosive atmospheres, such as in the presence of flammable liquids, gases or dust. Power tools create sparks which may ignite the dust or fumes.
- Keep children and bystanders away while operating a power tool. Distractions can cause you to lose control.

Electrical safety

- Power tool plugs must match the outlet. Never modify the plug in any way. Do not use any adapter plugs with earthed (grounded) power tools. Unmodified plugs and matching outlets will reduce risk of electric shock.
- Avoid body contact with earthed or grounded surfaces, such as pipes, radiators, ranges and refrigerators. There is an increased risk of electric shock if your body is earthed or grounded.

- Do not expose power tools to rain or wet conditions. Water entering a power tool will increase the risk of electric shock.
- Do not abuse the cord. Never use the cord for carrying, pulling or unplugging the power tool. Keep cord away from heat, oil, sharp edges and moving parts. Damaged or entangled cords increase the risk of electric shock.
- When operating a power tool outdoors, use an extension cord suitable for outdoor use. Use of a cord suitable for outdoor use reduces the risk of electric shock.
- If operating a power tool in a damp location is unavoidable, use a residual current device (RCD) protected supply. Use of an RCD reduces the risk of electric shock.

Personal safety

- Stay alert, watch what you are doing and use common sense when operating a power tool. Do not use a power tool while you are tired or under the influence of drugs, alcohol or medication. A moment of inattention while operating power tools may result in serious personal injury.
- Use personal protective equipment. Always wear eye protection. Protective equipment such as dust mask, non-skid safety shoes, hard hat, or hearing protection used for appropriate conditions will reduce personal injuries.

- Prevent unintentional starting. Ensure the switch is in the off-position before connecting to power source and/or battery pack, picking up or carrying the tool. Carrying power tools with your finger on the switch or energizing power tools that have the switch on invites accidents.
- Remove any adjusting key or wrench before turning the power tool on. A wrench or a key left attached to a rotating part of the power tool may result in personal injury.
- Do not overreach. Keep proper footing and balance at all times. This enables better control of the power tool in unexpected situations.
- Dress properly. Do not wear loose clothing or jewellery. Keep your hair, clothing and gloves away from moving parts. Loose clothes, jewellery or long hair can be caught in moving parts.
- If devices are provided for the connection of dust extraction and collection facilities, ensure these are connected and properly used. Use of dust collection can reduce dust-related hazards.

Power tool use and care

- Do not force the power tool. Use the correct power tool for your application. The correct power tool will do the job better and safer at the rate for which it was designed.
- Do not use the power tool if the switch does not turn it on and off. Any power tool that cannot be controlled with the switch is dangerous and must be repaired.
- Disconnect the plug from the power source and/or the battery pack from the power tool before making any adjustments, changing accessories, or storing power tools. Such preventive safety measures reduce the risk of starting the power tool accidentally.
- Store idle power tools out of the reach of children and do not allow persons unfamiliar with the power tool or these instructions to operate the power tool. Power tools are dangerous in the hands of untrained users.
- Maintain power tools. Check for misalignment or binding of moving parts, breakage of parts and any other condition that may affect the power tool's operation. If damaged, have the power tool repaired before use. Many accidents are caused by poorly maintained power tools.
- Keep cutting tools sharp and clean. Properly maintained cutting tools with sharp cutting edges are less likely to bind and are easier to control.
- Use the power tool, accessories and tool bits etc. in accordance with these instructions, taking into account the working conditions and the work to be performed. Use of the power tool for operations different from those intended could result in a hazardous situation.

Service

- Have your power tool serviced by a qualified repair person using only identical replacement parts. This will ensure that the safety of the power tool is maintained.

ASSEMBLY

⚠ WARNING To prevent accidental starting that could cause serious personal injury, always disconnect the plug from the socket.

REPLACING/INSERTING THE SAW BLADE

⚠ WARNING When mounting the saw blade, wear protective gloves. Danger of injury when touching the saw blade.

⚠ WARNING When changing the saw blade, take care that the saw blade holder is free of material residue, e. g. wood or metal

Safety Warnings for Reciprocating Saws

- Hold power tool by insulated gripping surfaces, when performing an operation where the cutting accessory may contact hidden wiring or its own cord. Cutting accessory contacting a "live" wire may make exposed metal parts of the power tool "live" and could give the operator an electric shock.
- Keep hands away from the sawing range. Do not reach under the workpiece. Contact with the saw blade can lead to injuries.
- Apply the machine to the workpiece only when switched on. Otherwise there is danger of kickback when the cutting tool jams in the workpiece.
- When sawing, the adjustable footplate 2 must always face against the workpiece. The saw blade can become wedged and lead to loss of control over the machine.
- When the cut is completed, switch off the machine and then pull the saw blade out of the cut only after it has come to a standstill. In this manner you can avoid kickback and can place down the machine securely.
- Use only undamaged saw blades that are in perfect condition. Bent or dull saw blades can break, negatively influence the cut, or lead to kickback.
- Do not brake the saw blade to a stop by applying side pressure after switching off. The saw blade can be damaged, break or cause kickback.
- Clamp material well. Do not support the workpiece with your hand or foot. Do not touch objects or the floor with the the saw running. Danger of kickback.
- Use suitable detectors to determine if utility lines are hidden in the work area or call the local utility company for assistance. Contact with electric lines can lead to fire and electric shock. Damaging a gas line can lead to explosion. Penetrating a water line causes property damage or may cause an electric shock.
- When working with the machine, always hold it firmly with both hands and provide for a secure stance. The power tool is guided more secure with both hands.
- Secure the workpiece. A workpiece clamped with clamping devices or in a vice is held more secure than by hand.
- Always wait until the machine has come to a complete stop before placing it down. The tool insert can jam and lead to loss of control over the power tool.
- Products sold in GB only: Your product is fitted with a BS 1363/A approved electric plug with internal fuse (ASTA approved to BS 1362).
If the plug is not suitable for your socket outlets, it should be cut off and an appropriate plug fitted in its place by an authorised customer service agent. The replacement plug should have the same fuse rating as the original plug. The severed plug must be disposed of to avoid a possible shock hazard and should never be inserted into a mains socket elsewhere.
- Products sold in AUS and NZ only: Use a residual current device (RCD) with a rated residual current of 30 mA or less.

shavings.

- Turn the clamping sleeve 5 approx. 90° in the direction of the arrow and hold. See fig 3A. Push the saw blade into the saw blade holder 3. Release the locking sleeve 5 again.

REMOVING THE SAW BLADE

- Turn the locking sleeve 5 approx. 90° in the direction of the arrow and hold. Remove the saw blade.

OPERATION

⚠ WARNING Always observe the safety instructions and applicable regulations.

⚠ WARNING Observe correct mains voltage! The voltage of the power source must agree with the voltage specified on the nameplate of the machine.

PIVOTING AND RETRACTABLE FOOTPLATE (fig. 3B)

- Due to its movability, the adjustable footplate adapts to the required angular position of the surface.
- Depending on the saw blade being used and the application, the footplate can be moved in length way direction in three steps. Press the release button 7 for the footplate and slide the footplate 2 to the required position. Release the footplate release button and check that the footplate is firmly latched. Slide the footplate as required until it is firmly latched.

SWITCHING ON AND OFF (Fig. 3C)

- To start the machine, press the On/Off switch and keep it pressed. To lock the pressed On/Off switch, press the lock-on button.
- To switch off the machine, release the On/Off switch or when it is locked with the lock-on button, briefly press the On/Off switch and then release it.

MAINTENANCE



Make sure that the machine is not live when carrying out maintenance work on the motor. Regularly clean the machine housing with a soft cloth, preferably after each use. Keep the ventilation slots free from dust and dirt. If the dirt does not come off use a soft cloth moistened with soapy water. Never use solvents such as petrol, alcohol, ammonia water, etc. These solvents may damage the plastic parts.

The machine requires no additional lubrication.

ENVIRONMENT PROTECTION



In order to prevent the machine from damage during transport, it is delivered in a sturdy packaging. Most of the packaging materials can be recycled. Take these materials to the appropriate recycling locations. Take your unwanted machines to your local dealer. Here they will be disposed of in an environmentally safe way.

Discarded electric appliances are recyclable and should not be discarded in the domestic waste! Please actively support us in conserving resources and protecting the environment by returning this appliance to the collection centres (if available).

SPEED ADJUSTING DIAL

- The strokes per minute can be adjusted just by turning the adjusting dial. This can be done even while the tool is running. The dial is marked lowest speed to full speed. Turn the adjusting dial without positive stops between lowest speed and full speed according to your work.
- Refer to the table to select the proper speed for the workpiece to be cut. However, the appropriate speed may differ with the type or thickness of the workpieces. In general, higher speed will allow you to cut workpieces faster but the service life of the blade will be reduced.

Speed dial setting	Applicable material
MIN	Stainless steel
1-2	Plastic
3	Aluminum
4	Mid steel
5	Autoclaved lightweight concrete
MAX	Wood

NOTE:

- If the tool is operated continuously at low speeds for a long period of time, the operation life of the motor will be reduced.

DECLARATION OF CONFORMITY

We declare under our sole responsibility that this product is in conformity with the following standards or standardized documents: EN60745-1:2009+A11:2010; EN60745-2-11:2010; EK9-BE-88:2014; EN55014-1:2017; EN55014-2:2015; EN61000-3-2:2014 EN61000-3-3:2013; in accordance with the regulations 2006/42/EEC, 2014/30/EEC.

NOISE/VIBRATION Measured in accordance with EN60745 the sound pressure level of this tool is <87 dB(A), k=3dB and the sound power level is <104dB(A), K=3dB. The vibration level is max 7,94m/s², k=1,5m/s².

Exploded view for RS07-115H

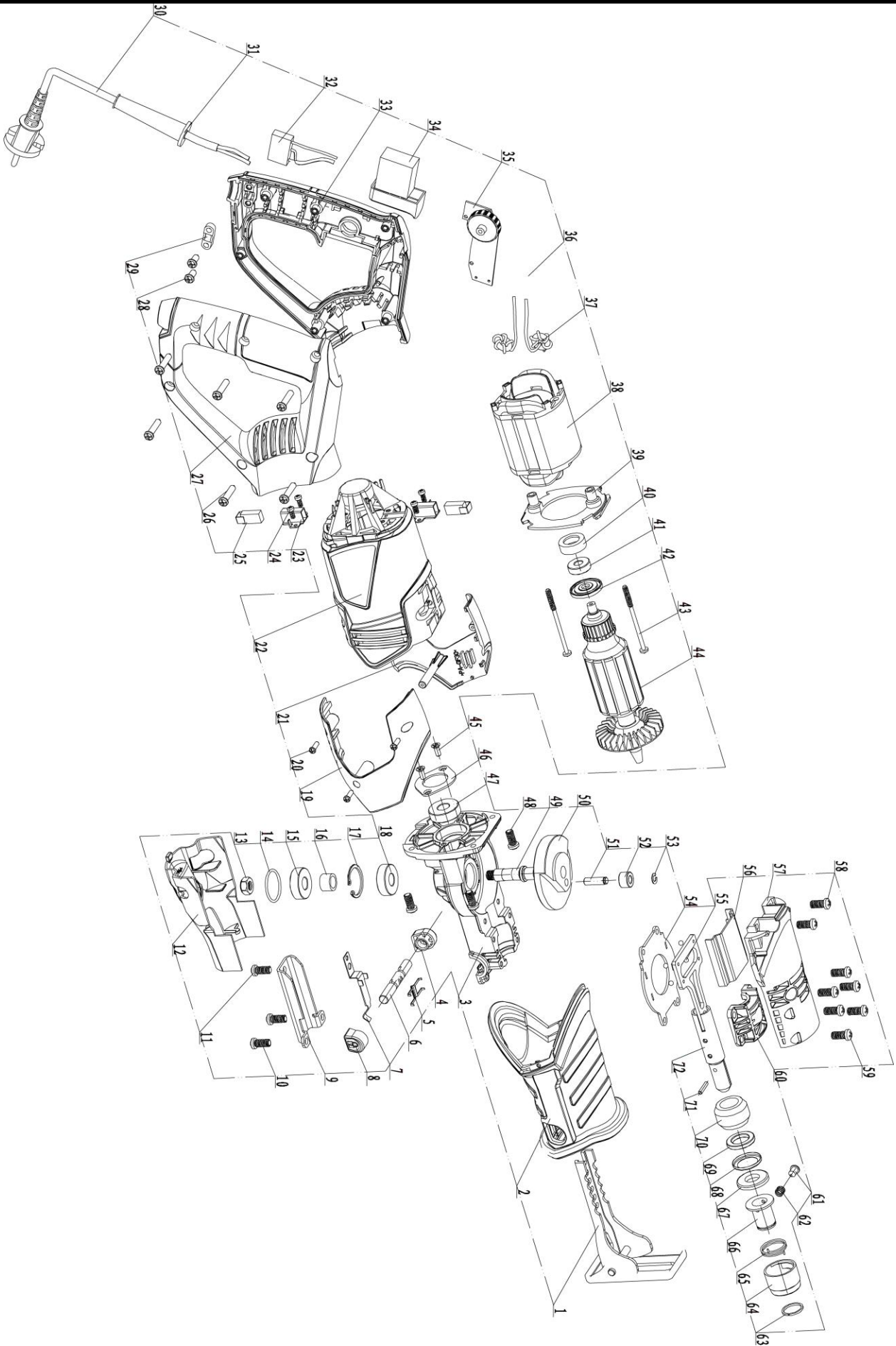

Parts list for RS07-115H

NO.	Description	Q'ty	NO.	Description	Q'ty
1	Supportboard	1	37	Inductance	2
2	Rubber sleeve	1	38	Stator	1
3	Gear box	1	39	Orented circle	1
4	Handing cover	1	40	Bearing sleeve	1
5	Spring	1	41	Bearing	1
6	Lock pin	1	42	Supportboard	1
7	Spring	1	43	Screw	2
8	Brand	1	44	Rotor	1
9	Press board	1	45	Screw	2
10	Screw	2	46	Bearing Bank	1
11	Screw	1	47	Bearing	1
12	cover	1	48	Screw	4
13	Nut/M8	1	49	Gear axis	1
14	Orings	1	50	Gear	1
15	Bearing	1	51	Circlip	1
16	limit set of	1	52	Needle bearing	1
17	Brush holder	1	53	Circle	1
18	Bearing	1	54	Gear press	1
19	right side cover	1	55	Steel ball	4
20	Screw	3	56	Orented plate	1
21	leftside cover	1	57	Gear box cover	1
22	Housing	1	58	Screw	2
23	Brush holder	2	59	Screw	6
24	Brush holder Screw	4	60	Circle	1
25	Brush	2	61	Pin	1
26	Screw	6	62	Spring	1
27	Ringt handing	1	63	Circle	1
28	Screw	2	64	Out collet	1
29	Cord clamp	1	65	Spring	1
30	Plug & Cord	1	66	Inner collet	1
31	Cord protector	1	67	Circle	1
32	Capacitor	1	68	Dustproof ring cover	1
33	Left handing	1	69	Dustproof ring	1
34	Switch	1	70	Ball bearing	1
35	Actiyator	4	71	Pin/φ3	1
36	Inductance *	1	72	Reciprocating shaft	1