

AEG

POWERTOOLS

AP 250 ECP



Original instructions
Originalbetriebsanleitung
Notice originale
Istruzioni originali
Manual original
Manual original
Oorspronkelijke
gebruiksaanwijzing
Original brugsanvisning
Original bruksanvisning
Bruksanvisning i original
Alkuperäiset ohjeet
Πρωτότυπο οδηγιών χρήσης
Orijinal işletme talimatı
Původním návodem k používání

Pôvodný návod na použitie
Instrukcją oryginalną
Eredeti használati utasítás
Izvirna navodila
Originalne pogonske upute
Instrukcijām oriģinālvalodā
Originali instrukcija
Algupärane kasutusjuhend
Оригинальное руководство по эксплуатации
Оригинално ръководство за експлоатация
Instrucțiuni de folosire originale
Оригинален прирачник за работа
原始的指南

Technical Data, Safety Instructions, Specified Conditions of Use, EC-Declaration of Conformity, Mains connection, Maintenance, Symbols	Please read and save these instructions!	ENGLISH	14
Technische Daten, Sicherheitshinweise, Bestimmungsgemäße Verwendung, CE-Konformitätserklärung, Netzanschluss, Wartung, Symbole	Bitte lesen und aufbewahren!	DEUTSCH	16
Caractéristiques techniques, Instructions de sécurité, Utilisation conforme aux prescriptions, Déclaration CE de Conformité, Branchement secteur, Entretien, Symboles	Prrière de lire et de conserver!	FRANÇAIS	18
Dati tecnici, Norme di sicurezza, Utilizzo conforme, Dichiarazione di Conformità CE, Collegamento alla rete, Manutenzione, Simboli	Si prega di leggere le istruzioni e di conservarle!	ITALIANO	20
Datos técnicos, Instrucciones de seguridad, Aplicación de acuerdo a la finalidad, Declaración de Conformidad CE, Conexión eléctrica, Mantenimiento, Símbolos	Lea y conserve estas instrucciones por favor!	ESPAÑOL	22
Características técnicas, Instruções de segurança, Utilização autorizada, Declaração de Conformidade CE, Ligação à rede, Manutenção, Símbolo	Por favor leia e conserve em seu poder!	PORTUGUES	24
Technische gegevens, Veiligheidsadviezen, Voorgeschreven gebruik van het systeem, EC-Konformiteitsverklaring, Netaansluiting, Onderhoud, Symbolen	Lees en let goed op deze adviezen!	NEDERLANDS	26
Tekniske data, Sikkerhedshenvisninger, Tiltænkt formål, CE-Konformitetserklæring, Netttilslutning, Vedligeholdelse, Symboler	Vær venlig at læse og opbevare!	DANSK	28
Tekniske data, Spesielle sikkerhetshenvisninger, Formålmessig bruk, CE-Samsvarserklæring, Netttilkopling, Vedlikehold, Symboler	Vennligst les og oppbevar!	NORSK	30
Tekniska data, Säkerhetsutrustning, Använd maskinen Enligt anvisningarna, CE-Försäkran, Nätanslutning, Skötsel, Symboler	Var god läs och tag tillvara dessa instruktioner!	SVENSKA	32
Tekniset arvot, Turvallisuusohjeet, Tarkoituksenmukainen käyttö, Todistus CE-standardin mukaisuudesta, Verkkoliitäntä, Huolto, Symbolit	Lue ja säilytö!	SUOMI	34
Τεχνικά στοιχεία, Ειδικά υποδείξεις ασφαλείας, Χρήση σύμφωνα με το σκοπό προορισμού, Δήλωση πιστοποίησης εκ, Συνδεδειγμένο στο ηλεκτρικό δίκτυο, Συντήρηση, Σύμβολα	Παρακαλώ διαβάστε τις και φυλάξτε τις!	ΕΛΛΗΝΙΚΑ	36
Teknik veriler, Güvenliğinizi için talimatlar, Kullanım, CE uygunluk beyanına, Şebeke bağlantısı, Bakım, Semboller	Lütfen okuyun ve saklayın	TÜRKÇE	38
Technická data, Speciální bezpečnostní upozornění, Oblast využití, Ce-prohlášení o shodě, Připojení na síť, Údržba, Symboly	Po přečtení uschovejte	ČESKY	40
Technické údaje, Speciálne bezpečnostné pokyny, Použitie podľa predpisov, CE-Vyhlasenie konformity, Sieťová prípojka, Údržba, Symboly	Prosím prečítať a uschovať!	SLOVENSKY	42
Dane techniczne, Specjalne zalecenia dotyczace bezpieczerstwa, Uzytkowanie zgodne z przeznaczeniem, Swiadczenie zgodnosci ce, Podlaczanie do sieci, Gwarancja, Symboly	Prosimy o uwazne przeczytanie i przestrzeganie zaleceń zamie szczonych w tej	POLSKI	44
Műszaki adatok, Különleges biztonsági tudnivalók, Rendeltetésszerű használat, Ce-azonossági nyilatkozat, Hálózati csatlakoztatás, Karbantartás, Szimbólumok	Olvassa el és őrizze meg	MAGYAR	46
Tehnični podatki, Specialni varnostni napotki, Uporaba v skladu z namembnostjo, Ce-izjava o konformnosti, Omrežni priključek, Vzdrževanje, Simboli	Prosimo preberite in shranite!	SLOVENSKO	48
Tehnički podaci, Specijalne sigurnosne upute, Propisna upotreba, Ce-izjava konformnosti, Priključak na mrežu, Održavanje, Simboli	Molimo pročitati i sačuvati	HRVATSKI	50
Tehniskie dati, Speciālie drošības noteikumi, Noteikumiem atbilstošs izmantojums, Atbilstība CE normām, Tīkla pieslēgums, Apkope, Simboli	Pielikums lietošanas pamācībai	LATVISKI	52
Techniniai duomenys, Ypatingos saugumo nuorodos, Naudojimas pagal paskirtį, CE Atitikties pareiškimas, Elektros tinklo jungtis, Techninis aptarnavimas, Simboliai	Prašome perskaityti ir neišmesti!	LIETUVIŠKAI	54
Tehnilised andmed, Spetsiaalsed turvajuhised, Kasutamine vastavalt otstarbele, EU Vastavusavaldus, Võrku ühendamine, Hooldus, Sümbolid	Palun lugege läbi ja hoidke alal!	EESTI	56
Технические данные, Рекомендации по технике безопасности, Используйте, Подключение к электросети, Обслуживание, Символы	Пожалуйста, прочтите и сохраните настоящую инструкцию	РУССКИЙ	58
Технически данни, Специални указания за безопасност, Използване по предназначение, CE-Декларация за съответствие, Свързване към мрежата, Поддръжка, Символи	Моля прочетете и запазете!	БЪЛГАРСКИ	60
Date tehnice, Instrucțiuni de securitate, Condiții de utilizare specificate, Declarație de conformitate, Alimentare de la rețea, Intreținere, Simboluri	Va rugăm citiți și păstrați aceste instrucțiuni	ROMÂNIA	62
Технички Податоци, Упатство За Употреба, Специфицирани Услови На Употреба, Еу-декларација За Сообразност, Главни Врски, Одржување, Символи	Ве молиме прочитајте го и чувајте го ова упатство!	МАКЕДОНСКИ	64
技术数据, 特殊安全指示, 正确地使用机器, 欧洲安全规定说明, 电源插头, 维修, 符号	请仔细阅读并妥善保存!	中文	66

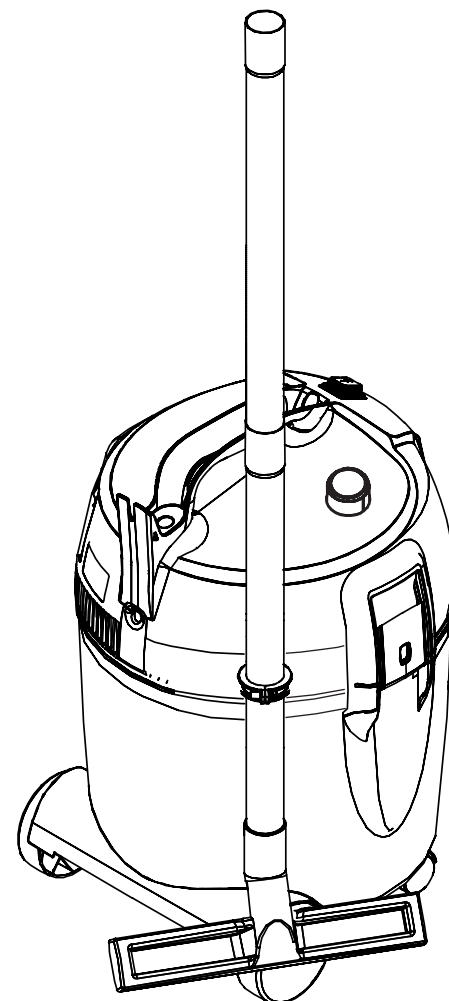
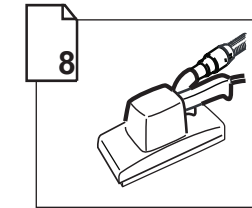
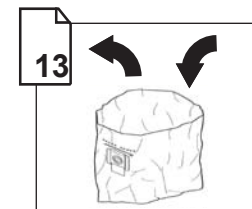
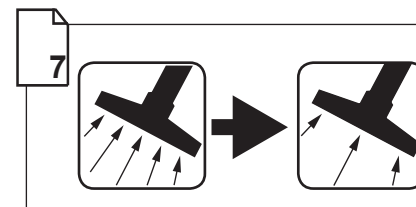
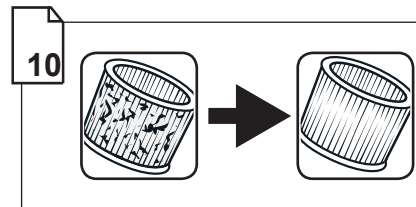
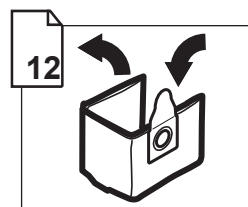
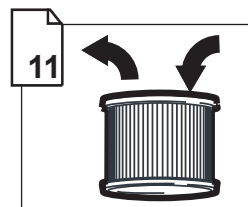
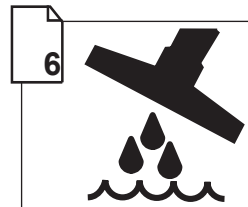
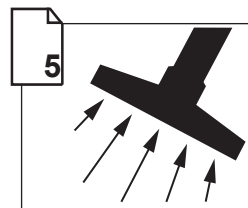
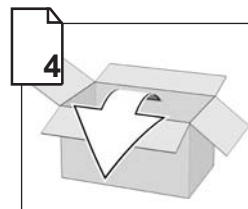

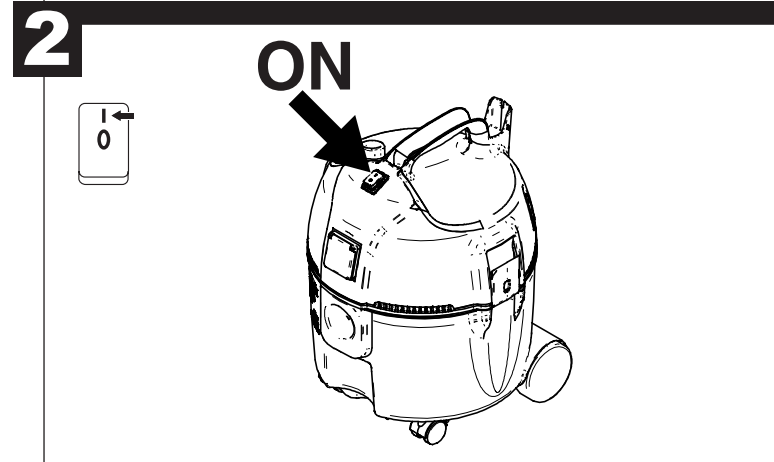
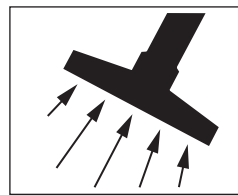
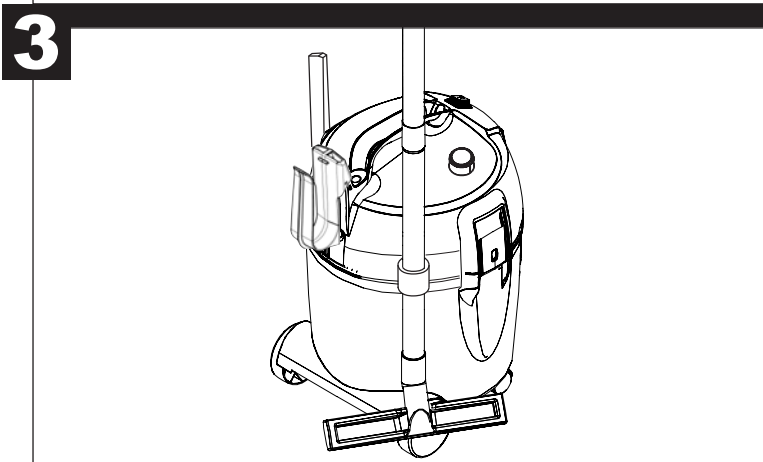
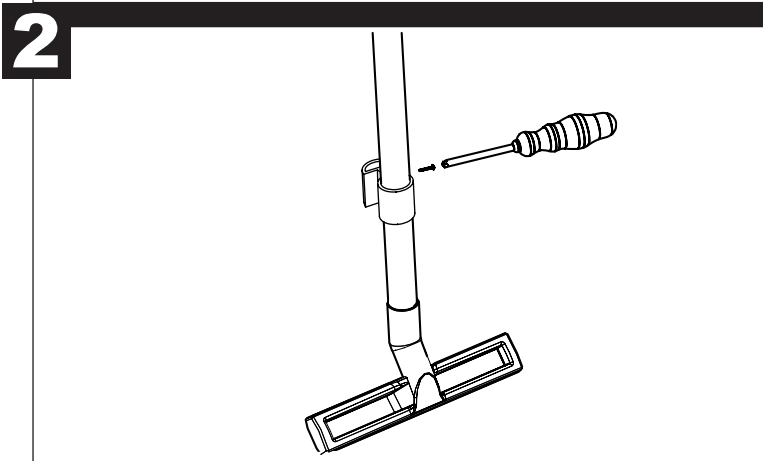
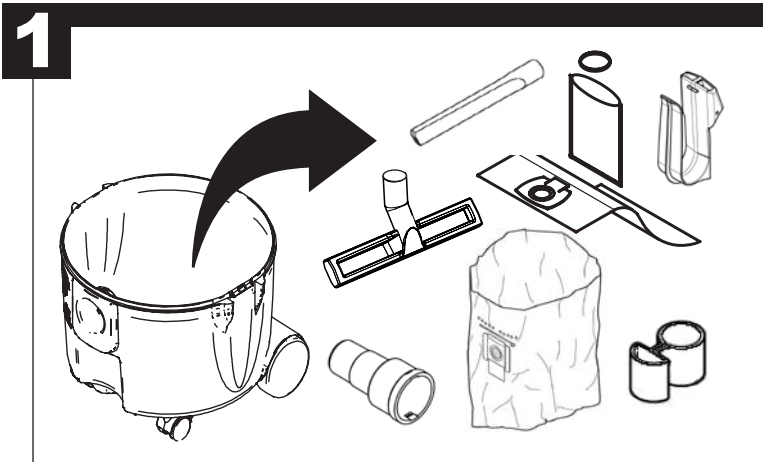
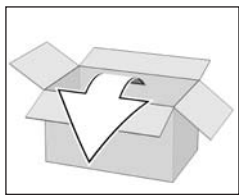



1

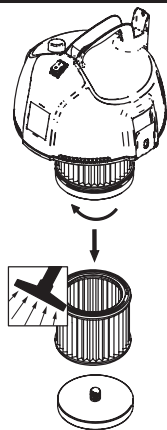

2

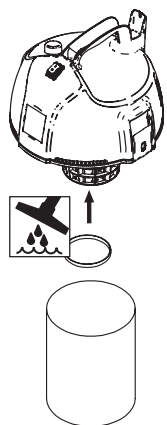

3

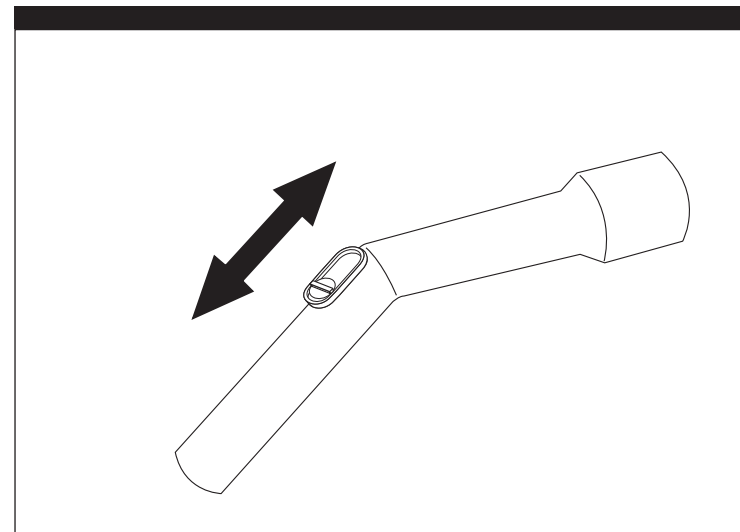
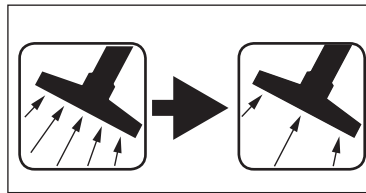
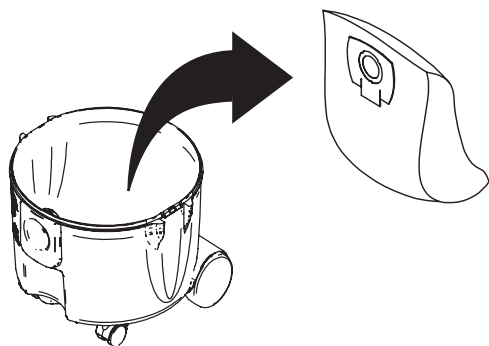

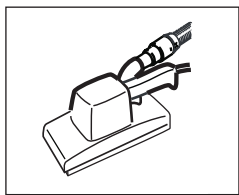

1

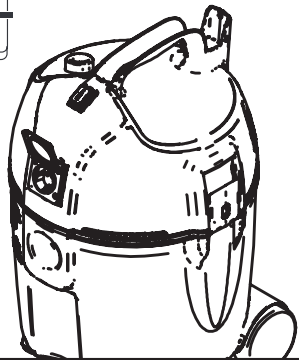

2

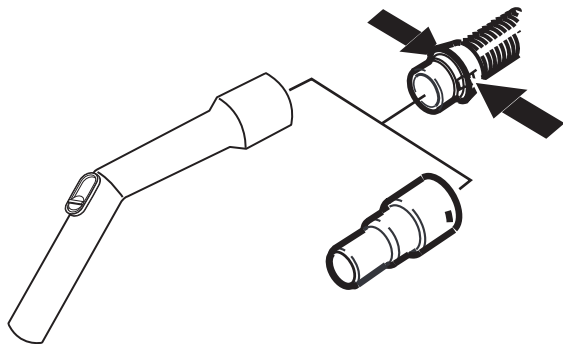

3

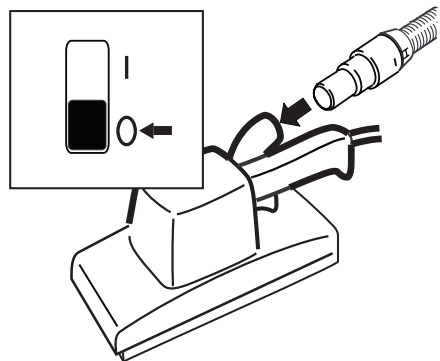

4

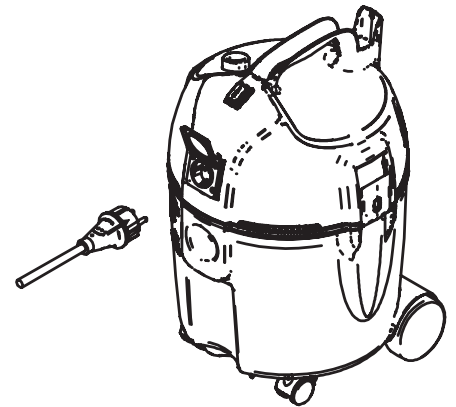

5

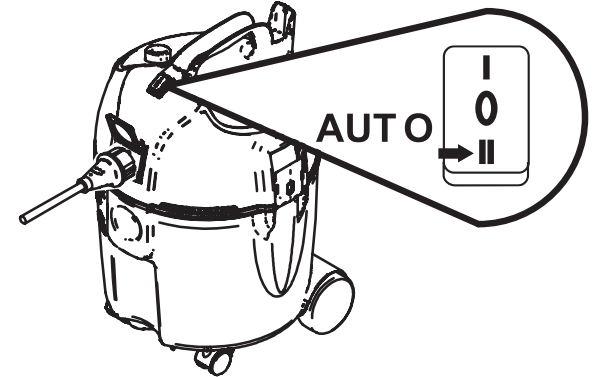

6

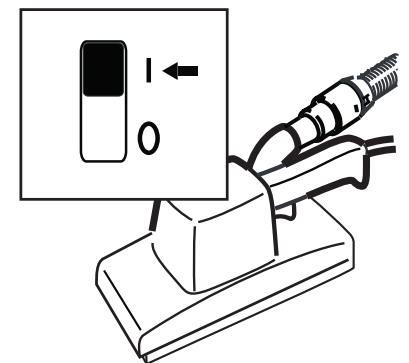



1

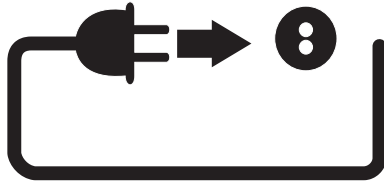

2

ON

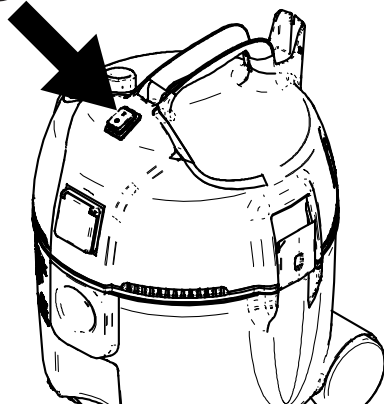

3

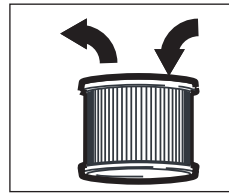
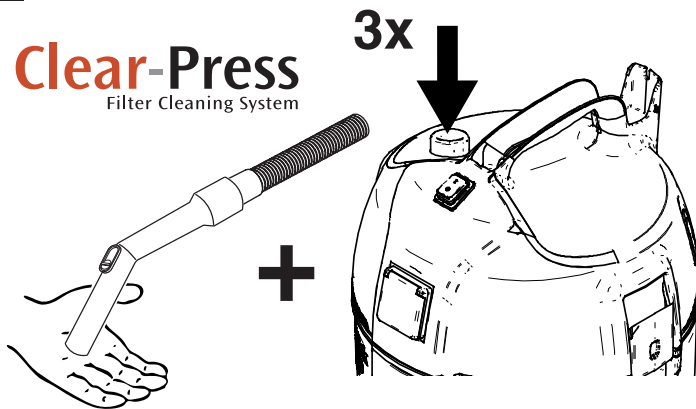

1

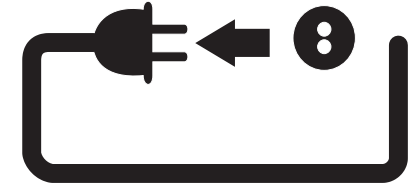

2

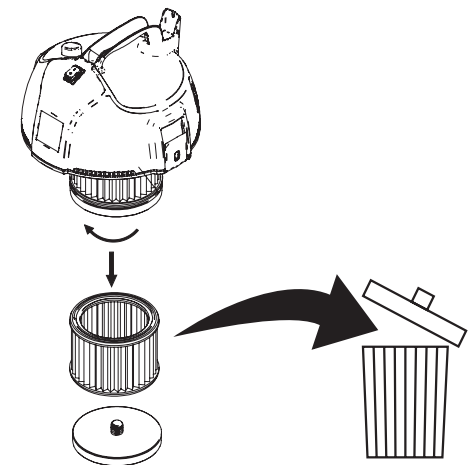

3

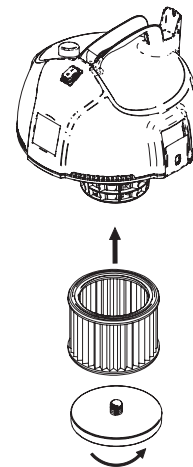

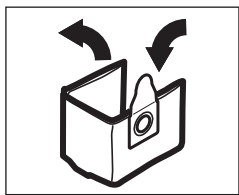

1

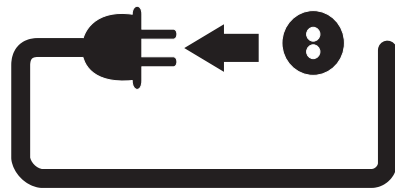

2

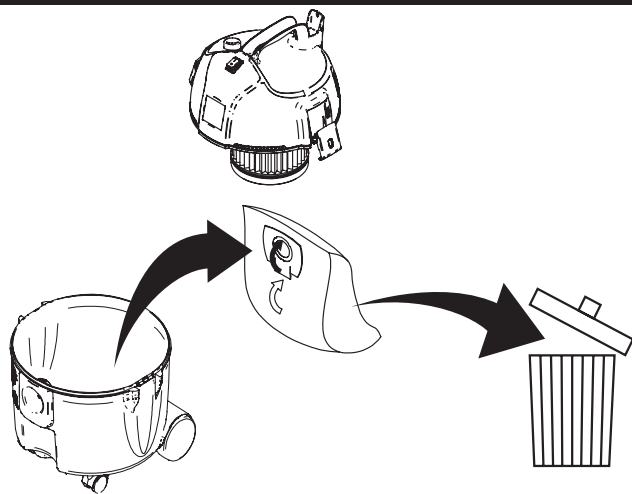

3

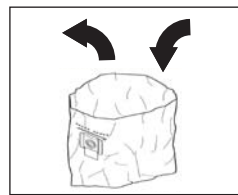
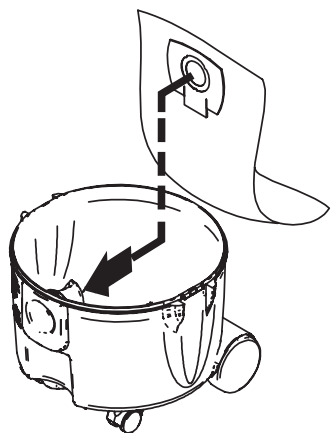

1

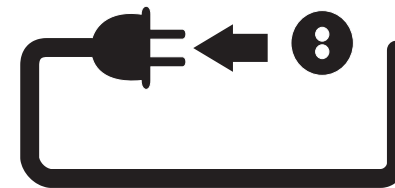

2

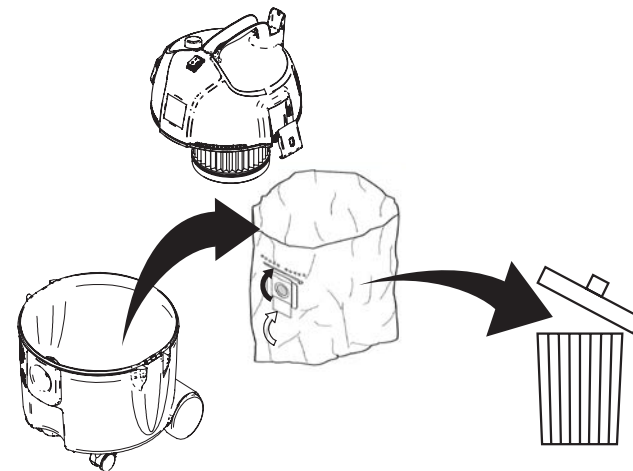

3

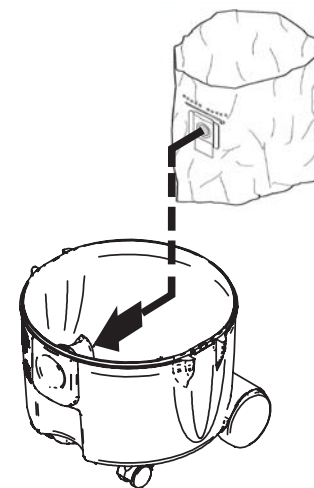

TECHNICAL DATA

	EU	CH	GB 230V / 240V
Total connected load.....	3000 W	2300 W	3000 W
Power _{EC}	1200 W	1200 W	1200 W
Rate of air flow.....	3600 l/min	3600 l/min	3600 l/min
Vacuum.....	190 mbar	190 mbar	190 mbar
Capacity			
Container.....	25 l	25 l	25 l
Solid.....	14,5 l	14,5 l	14,5 l
Liquid.....	15,5 l	15,5 l	15,5 l
Filter surface.....	3000 cm ²	3000 cm ²	3000 cm ²
Maximum power off-take.....	1800 W	1100 W	1800 W
Suction hose diameter.....	32 mm	32 mm	32 mm
Weight.....	6 kg	6 kg	6 kg

Typically the A-weighted sound pressure level of the tool is less than 70 dB (A).

The noise level when working can exceed 80 dB (A).

Wear ear protectors!

⚠ WARNING! Read all safety warnings and all instructions, including those given in the accompanying brochure. Failure to follow the warnings and instructions may result in electric shock, fire and/or serious injury. **Save all warnings and instructions for future reference.**

SAFETY INSTRUCTIONS

Appliances used at many different locations including open air must be connected via a residual current device (FI, RCD, PRCD).

Before doing any work on the machine, pull the plug out of the socket.

Make sure the machine is switched off before plugging in.

Never suck up into the machine any inflammable or explosive solvents, or liquids like petrol, oil, alcohol, thinners, or small particles (such as metal filings or ash) that may be hotter than 60°C - otherwise there is danger of explosion or fire!

You are not allowed to use the appliance in the vicinity of inflammable gases or substances.

Do not put appliances or accessories into operation, if the appliance has recognizable damage (cracks/breaks), the mains connection lead is defective or shows signs of cracking or aging, there is a suspected non-visible defect (after having been dropped).

Do not point the nozzle, hose or tube at people or animals.

The plug socket on the appliance may be used only for the purposes defined in the usage instructions.

If any foam or water egresses, switch off immediately. Empty the container and, if need be, the pleated filter.

Acids, acetone and solvents can corrode the appliance components.

In the event of misuse, improper operation or unprofessional repair work no liability shall be assumed by us for any damage incurred.

Do not use suction on health damaging dusts.

Not suitable for sweeping up liquids which form a large foam.

Make sure that the mains connection cable is not damaged, squashed, bent, or damaged by being run over or in any other way.

If the mains connection cable is damaged the machine must not be used.

Have the faulty mains connecting lead replaced by your AEG service representative or a qualified electrician prior to using the appliance again.

Extension cables to the mains must at least be protected from water spray and contain an earth lead.

This tool is not intended for use by persons (including children) with limited physical, sensory or mental capacities

or insufficient experience and/or knowledge unless they are supervised by a person who is responsible for their safety or have been instructed by them in the safe use of the tool. Children should be supervised in order to ensure that they do not play with the tool.

Before liquids are picked up, always remove the filter bag. Insert filter for wet operation. Check that the float works properly. If foam develops or liquid emerges, stop work immediately and empty the dirt tank.

SPECIFIED CONDITIONS OF USE

The vacuum cleaners described in this operating manual are suitable for

- for private use, e.g. for household, hobby workshop, car cleaning
- sucking up dust and liquids

The following materials should not be picked up by the vacuum cleaner

- hazardous dust
- hot materials (burning cigarettes, hot ash, etc.)
- flammable, explosive, aggressive liquids (e.g. petrol, solvents, acids, alkalis, etc.)
- flammable, explosive dust (e.g. magnesium or aluminium dust, etc.)

Do not use this product in any other way as stated for normal use.

CONNECTING ELECTRICAL APPLIANCES

Use the socket on the vacuum cleaner for the purpose defined in the operating instructions only.

Before plugging an appliance into the appliance socket: Switch off the vacuum cleaner. Switch off the appliance to be connected.

CAUTION! Follow the operating instructions and safety instructions for appliances connected to the power tool socket.

EC-DECLARATION OF CONFORMITY

We declare under our sole responsibility that this product is in conformity with the following standards or standardized documents: EN 50366, EN 60 335-2-2, EN 55014-1, EN 55014-2, EN 61000-3-2, EN 61000-3-3, in accordance with the regulations 2006/95EC, 2004/108/EC



Winnenden, 2009-01-21

Rainer Kumpf
Manager Product Development

MAINS CONNECTION

Connect only to a single-phase AC current supply and only to the mains voltage specified on the rating plate. Must only be used from sockets with earth wire

MAINTENANCE

If suction performance drops:
Switching on the vacuum cleaner. Close the nozzles or suction hose opening with the palm of your hand. Press the button to start filter cleaning three times. The resulting stream of air removes attached dust from the slats of the filter elements.

Use only AEG accessories and spare parts. Should components need to be exchanged which have not been described, please contact one of our AEG service agents (see our list of guarantee/service addresses).

If needed, an exploded view of the tool can be ordered. Please state the Article No. as well as the machine type printed on the label and order the drawing at your local service agents or directly at: AEG Elektrowerkzeuge, Max-Eyth-Straße 10, D-71364 Winnenden, Germany.

SYMBOLS

Caution!



Please read the instructions carefully before starting the machine.



Always disconnect the plug from the socket before carrying out any work on the machine.



Do not dispose of electric tools together with household waste material! In observance of European Directive 2002/96/EC on waste electrical and electronic equipment and its implementation in accordance with national law, electric tools that have reached the end of their life must be collected separately and returned to an environmentally compatible recycling facility.

TECHNISCHE DATEN

	EU	CH	GB 230V / 240V
Gesamtanschlusswert	3000 W	2300 W	3000 W
Leistung _{IEC}	1200 W	1200 W	1200 W
Luftstrom	3600 l/min	3600 l/min	3600 l/min
Unterdruck	190 mbar	190 mbar	190 mbar
Fassungsvermögen:			
Behälter	25 l	25 l	25 l
Festkörper	14,5 l	14,5 l	14,5 l
Flüssigkeit	15,5 l	15,5 l	15,5 l
Filterfläche	3000 cm ²	3000 cm ²	3000 cm ²
Gerätesteckdose max.	1800 W	1100 W	1800 W
Saugschlauchdurchmesser	32 mm	32 mm	32 mm
Gewicht	6 kg	6 kg	6 kg

Der A-bewertete Schalldruckpegel des Gerätes ist typischerweise kleiner als 70 dB (A). Der Geräuschpegel beim Arbeiten kann 80 dB (A) überschreiten. Gehörschutz tragen!

⚠️ WARNUNG! Lesen Sie alle Sicherheitshinweise und Anweisungen, auch die in der beiliegenden Broschüre. Versäumnisse bei der Einhaltung der Sicherheitshinweise und Anweisungen können elektrischen Schlag, Brand und/oder schwere Verletzungen verursachen. **Bewahren Sie alle Sicherheitshinweise und Anweisungen für die Zukunft auf.**

SPEZIELLE SICHERHEITSHINWEISE

Steckdosen in Außenbereichen müssen mit Fehlerstrom-Schutzschaltern ausgerüstet sein. Das verlangt die Installationsvorschrift für Ihre Elektroanlage. Bitte beachten Sie das bei der Verwendung unseres Gerätes.

Vor allen Arbeiten am Gerät Stecker aus der Steckdose ziehen.

Gerät nur ausgeschaltet an die Steckdose anschließen.

Generell dürfen keine brennbaren oder explosiven Lösungsmittel, Flüssigkeiten wie Benzin, Öl, Alkohol, Verdünnung und keine Teile (Metallspäne, Asche), mit einer Temperatur über 60 °C aufgesaugt werden; es besteht sonst Explosions- und Brandgefahr!

Das Gerät darf nicht in der Nähe von entflammenden Gasen und Substanzen verwendet werden

Gerät einschließlich Zubehör nicht in Betrieb nehmen wenn: Gerät erkennbare Schäden (Risse/Brüche) aufweist, die Netzanschlussleitung defekt ist, oder Rissbildung bzw. Alterung aufweist, Verdacht auf einen unsichtbaren Defekt (nach einem Sturz) besteht.

Düse, Schlauch oder Rohr nicht auf Menschen oder Tiere richten.

Die Steckdose am Gerät darf nur für die in der Gebrauchsanleitung festgelegten Zwecke verwendet werden.

Bei Austritt von Schaum oder Wasser sofort abschalten. Behälter und ggf. Faltenfilter entleeren.

Säure, Azeton und Lösungsmittel können Geräteteile anätzen.

Bei Zweckentfremdung, unsachgemäßer Bedienung oder nicht fachgerechter Reparatur, wird keine Haftung für eventuelle Schäden übernommen.

Nicht für die Absaugung gesundheitsgefährlicher Stäube verwenden.

Nicht geeignet zum Aufsaugen stark schäumender Flüssigkeiten.

Bei Beschädigung der Netzanschlussleitung darf das Gerät nicht mehr verwendet werden.

Defekte Netzanschlussleitung vor dem weiteren Gebrauch des Gerätes durch den AEG-Service oder eine Elektrofachkraft ersetzen lassen.

Darauf achten, dass die Netzanschlussleitung nicht durch Überfahren, Quetschen, Zeren und dergleichen beschädigt wird.

Kupplungen von Netzanschluss- oder Geräteanschlussleitungen müssen mindestens spritzwassergeschützt und mit Schutzleiter ausgerüstet sein.

Dieses Gerät ist nicht dafür bestimmt, durch Personen (einschließlich Kinder) mit eingeschränkten physischen, sensorischen oder geistigen Fähigkeiten oder mangels Erfahrung und/oder mangels Wissen benutzt zu werden, es sei denn, sie werden durch eine für ihre Sicherheit zuständige Person beaufsichtigt oder erhalten von ihr Anweisungen, wie das Gerät zu benutzen ist. Kinder sollten beaufsichtigt werden, um sicherzustellen, dass sie nicht mit dem Gerät spielen.

Vor dem Aufsaugen von Flüssigkeiten den Filtersack entfernen. Nassfilter einsetzen. Funktion des Schwimmers überprüfen. Bei Schaumentwicklung oder Flüssigkeitsaustritt sofort die Arbeit beenden und den Schmutzbehälter entleeren.

BESTIMMUNGSGEMÄRE VERWENDUNG

Die in dieser Betriebsanleitung beschriebenen Geräte sind geeignet

- für den privaten Gebrauch, z.B. in Haushalt, Hobbykeller, Autoinnenreinigung
- zum Aufsaugen von Staub und Flüssigkeiten

Folgende Materialien dürfen nicht gesaugt werden:

- gesundheitsgefährliche Stäube
- heiße Materialien (glimmende Zigaretten, heiße Asche usw.)
- brennbare, explosive, aggressive Flüssigkeiten (z.B. Benzin, Lösungsmittel, Säuren, Laugen usw.)
- brennbare, explosive Stäube (z.B. Magnesium-, Aluminiumstaub usw.)

Dieses Gerät darf nur wie angegeben bestimmungsgemäß verwendet werden.

ELEKTROGERÄT ANSCHLIESSEN

Die Steckdose am Gerät nur für die in der Betriebsanleitung festgelegten Zwecke verwenden.

Vor dem Einstecken eines Gerätes in die Gerätesteckdose: Sauger abschalten. Anzuschließendes Gerät abschalten.

ACHTUNG! Bei an der Gerätesteckdose angeschlossenen Geräten sind deren Betriebsanleitung und die darin enthaltenen Sicherheitshinweise zu beachten.

CE-KONFORMITÄTSERKLÄRUNG

Wir erklären in alleiniger Verantwortung, dass dieses Produkt mit den folgenden Normen oder normativen Dokumenten übereinstimmt: EN 50366, EN 60 335-2-2, EN 55014-1, EN 55014-2, EN 61000-3-2, EN 61000-3-3, gemäß den Bestimmungen der Richtlinien 2006/95/EG, 2004/108/EG



Winnenden, 2009-01-21

Rainer Kumpf
Manager Product Development

NETZANSCHLUSS

Nur an Einphasen-Wechselstrom und nur an die auf dem Leistungsschild angegebene Netzspannung anschließen. Nur an Steckdosen mit Schutzkontakt anschließen

WARTUNG

Wenn die Saugleistung nachlässt: Sauger einschalten. Mit der Handfläche Düsen- oder Saugschlauchöffnung verschließen. Betätigungsknopf für die Filterabreinigung drei mal drücken. Die Lamellen des Filterelements werden durch den dabei entstehenden Luftstrom von abgelagertem Staub gereinigt.

Nur AEG Zubehör und Ersatzteile verwenden. Bauteile, deren Austausch nicht beschrieben wurde, bei einer AEG Kundendienststelle auswechseln lassen (Broschüre Garantie/Kundendienstadressen beachten).

Bei Bedarf kann eine Explosionszeichnung des Gerätes unter Angabe der Maschinen Type und der zehnstelligen Nummer auf dem Leistungsschild bei Ihrer Kundendienststelle oder direkt bei AEG Elektrowerkzeuge, Max-Eyth-Straße 10, D-71364 Winnenden, Germany angefordert werden.

SYMBOLE

Achtung



Bitte lesen Sie die Gebrauchsanweisung vor Inbetriebnahme sorgfältig durch.



Vor allen Arbeiten an der Maschine Stecker aus der Steckdose ziehen.



Werfen Sie Elektrowerkzeuge nicht in den Hausmüll! Gemäss Europäischer Richtlinie 2002/96/EG über Elektro- und Elektronik-Altgeräte und Umsetzung in nationales Recht müssen verbrauchte Elektrowerkzeuge getrennt gesammelt und einer umweltgerechten Wiederverwertung zugeführt werden.

CARACTÉRISTIQUES TECHNIQUES

	EU	CH	GB 230V / 240V
Puissance connectée totale.....	3000 W	2300 W	3000 W
Puissance _{EC}	1200 W	1200 W	1200 W
Courant d'air.....	3600 l/min	3600 l/min	3600 l/min
Sous-pression.....	190 mbar	190 mbar	190 mbar
Contenance			
Réservoir.....	25 l	25 l	25 l
Corps solides.....	14,5 l	14,5 l	14,5 l
Liquides.....	15,5 l	15,5 l	15,5 l
Surface du filtre.....	3000 cm ²	3000 cm ²	3000 cm ²
Prise pour appareils, max.....	1800 W	1100 W	1800 W
Diamètre du tuyau d'aspiration.....	32 mm	32 mm	32 mm
Poids.....	6 kg	6 kg	6 kg

La mesure réelle (A) du niveau de pression acoustique de l'outil est de moins de 70 dB (A). Le niveau de bruit à l'état de marche peut dépasser 80 dB (A).

Toujours porter une protection acoustique!

⚠ AVERTISSEMENT! Lisez toutes les consignes de sécurité et les instructions, même celles qui se trouvent dans la brochure ci-jointe. Le non-respect des avertissements et instructions indiqués ci après peut entraîner un choc électrique, un incendie et/ou de graves blessures sur les personnes.

Bien garder tous les avertissements et instructions.

INSTRUCTIONS DE SÉCURITÉ PARTICULIÈRES

Les prises de courant se trouvant à l'extérieur doivent être équipées de disjoncteurs différentiel conformément aux prescriptions de mise en place de votre installation électrique. Veuillez en tenir compte lors de l'utilisation de notre appareil.

Toujours extraire la fiche hors de la prise de courant avant d'intervenir sur l'appareil.

Ne relier l'appareil à la prise de courant que lorsqu'il est débranché.

En règle générale, ne jamais aspirer de produits solvants inflammables ou explosifs, de liquides tels que l'essence, l'huile, l'alcool, dilution et petites pièces (copeaux métalliques, cendres) à une température supérieure à 60°C car dans le cas contraire, il y a un risque d'explosion et d'incendie!

Ne jamais utiliser l'appareil à proximité de gaz et substances inflammables.

Ne pas mettre en marche l'appareil et ses accessoires lorsque : l'appareil présente des dommages visibles (craquelures/ruptures), le cordon d'alimentation est défectueux, ou qu'il est craqué ou détérioré par la vieillesse, on peut soupçonner la présence d'un défaut invisible (après une chute).

Ne pas diriger le suceur, le flexible ou le tube sur des personnes ou des animaux.

La prise sur l'appareil doit être exclusivement utilisée à des fins conformes à la notice d'utilisation.

Arrêter immédiatement l'appareil s'il dégage de la mousse ou de l'eau. Vider la cuve et le cas échéant le filtre à plis.

Les acides, l'acétone et les solvants sont susceptibles d'attaquer des pièces de l'appareil.

En cas d'utilisation non conforme, d'erreur de manipulation ou de réparation contraire aux règles de l'art, les dommages éventuels ne seront plus garantis.

Ne pas utiliser pour l'aspiration de poussières nuisibles à la santé.

L'appareil ne doit pas être utilisé pour aspirer les liquides très moussants.

Avant de continuer à vous servir de l'appareil, faites remplacer le cordon défectueux de raccordement au secteur par le service après-vente de AEG ou par un électricien.

Veiller à ce que le câble d'alimentation secteur ne soit pas écrasé, pincé, tiré ou endommagé d'une façon ou d'une autre.

Si le câble d'alimentation est endommagé, ne plus utiliser l'appareil.

Les raccordements des conducteurs d'alimentation secteur et des branchements d'appareils doivent au moins être protégés contre les éclaboussures et être équipés d'un conducteur de protection.

Cet appareil n'est pas destiné à être utilisé par des personnes (y compris des enfants) présentant des capacités restreintes au niveau physique, sensoriel ou mental, ou qui manquent d'expérience ou de connaissances, à moins que de telles personnes soient surveillées par une autre personne compétente en matière de sécurité ou aient reçu de cette dernière les instructions adéquates concernant l'utilisation de l'appareil.

Les enfants doivent être surveillés afin de garantir qu'ils ne jouent pas avec l'appareil.

Avant d'aspirer des liquides, il faut retirer systématiquement le sac filtre et vérifier le fonctionnement du flotteur. Si de la mousse se forme ou si du liquide s'écoule, arrêtez immédiatement le travail et videz la cuve à saletés.

UTILISATION CONFORME AUX PRESCRIPTIONS

Les appareils décrits dans cette notice conviennent à

- une utilisation privée, p. ex. le ménage, le bricolage, la voiture
- l'aspiration de poussières sèches et de liquides

Il est interdit d'aspirer les matières suivantes :

- poussières insalubres
- matières brûlantes (cigarettes incandescentes, cendres chaudes etc.)
- liquides inflammables, explosifs, agressifs (p. ex. essence, solvants, acides, bases etc.)
- poussières inflammables, explosives (p. ex. poussière de magnésium, d'aluminium etc.)

Comme déjà indiqué, cette machine n'est conçue que pour être utilisée conformément aux prescriptions.

RACCORDEMENT D'UN APPAREIL ÉLECTRIQUE

Aspirateurs munis d'une prise électrique en façade : attention, il est strictement interdit de brancher un appareil de classe électrique I, type E, dans cette prise.

N'utilisez la prise intégrée à l'aspirateur qu'aux fins spécifiées dans la notice d'utilisation. Avant de brancher un appareil dans la prise intégrée:

Arrêtez l'aspirateur. Arrêtez l'appareil à raccorder. ATTENTION ! La notice d'utilisation des appareils raccordés à la prise intégrée ainsi que les consignes de sécurité qu'elle contient sont à observer.

DECLARATION CE DE CONFORMITÉ

Nous déclarons sous notre responsabilité que ce produit est en conformité avec les normes ou documents normalisés suivants EN 50366, EN 60 335-2-2, EN 55014-1, EN 55014-2, EN61000-3-2, EN61000-3-3, conformément aux réglementations 2006/95CE, 2004/108/CE



Winnenden, 2009-01-21

Rainer Kumpf

Manager Product Development

BRANCHEMENT SECTEUR

Ne brancher que sur du courant alternatif monophasé et en respectant la tension indiquée sur la plaque signalétique. Ne raccorder qu'à des prises avec mise à la terre

ENTRETIEN

Si la puissance d'aspiration diminue :

Mise en marche de l'aspirateur. Fermez l'orifice de la buse ou du tuyau flexible d'aspiration avec la paume de la main. Appuyez trois fois sur le bouton d'actionnement du dépoussiérage du filtre. Le courant d'air ainsi engendré entraîne la poussière qui s'est déposée sur les lamelles de l'élément filtrant.

N'utiliser que des pièces et accessoires AEG. Pour des pièces dont l'échange n'est pas décrit, s'adresser de préférence aux stations de service après-vente AEG (voir brochure Garantie/Adresses des stations de service après-vente).

Si besoin est, une vue éclatée de l'appareil peut être fournie. S'adresser, en indiquant bien le numéro à dix chiffres porté sur la plaque signalétique, à votre station de service après-vente (voir liste jointe) ou directement à AEG Elektrowerkzeuge, Max-Eyth-Straße 10, D-71364 Winnenden, Germany.

SYMBOLES

Attention!



Veuillez lire avec soin le mode d'emploi avant la mise en service



Avant tous travaux sur la machine extraire la fiche de la prise de courant.



Ne pas jeter les appareils électriques dans les ordures ménagères! Conformément à la directive européenne 2002/96/EG relative aux déchets d'équipements électriques ou électroniques (DEEE), et à sa transposition dans la législation nationale, les appareils électriques doivent être collectés à part et être soumis à un recyclage respectueux de l'environnement.

DATI TECNICI	EU	CH	GB 230V / 240V
Totale potenza allacciata	3000 W	2300 W	3000 W
Potenza assorbita nominale _{IEC}	1200 W	1200 W	1200 W
Corrente d'aria	3600 l/min	3600 l/min	3600 l/min
Depressione/aspirazione	190 mbar	190 mbar	190 mbar
Capacità			
Capacità serbatoio	25 l	25 l	25 l
Capacità corpi solidi	14,5 l	14,5 l	14,5 l
Volume utile per l'acqua	15,5 l	15,5 l	15,5 l
Capacità filtro	3000 cm ²	3000 cm ²	3000 cm ²
Potenza massima	1800 W	1100 W	1800 W
Diámetro tubo d'aspirazione	32 mm	32 mm	32 mm
Peso senza cavo di rete	6 kg	6 kg	6 kg

La misurazione A della pressione del livello sonoro di un utensile di solito deve essere inferiore a 70 dB (A). Il livello di rumorosità durante le lavorazioni può superare gli 80 dB (A). Utilizzare le protezioni per l'udito!

⚠ AVVERTENZA! E' necessario leggere tutte le indicazioni di sicurezza e le istruzioni, anche quelle contenute nella brochure allegata. In caso di mancato rispetto delle avvertenze di pericolo e delle istruzioni operative si potrà creare il pericolo di scosse elettriche, incendi e/o incidenti gravi.
Conservare tutte le avvertenze di pericolo e le istruzioni operative per ogni esigenza futura.

NORME DI SICUREZZA

Gli apparecchi mobili usati all'aperto devono essere collegati interponendo un interruttore di sicurezza per guasti di corrente.

Prima di effettuare qualsiasi lavoro sull'apparecchio, estrarre la spina dalla presa di corrente

Inserire la spina nella presa di corrente solo ad apparecchio spento

In generale, non dovranno essere aspirate né sostanze esplosive o infiammabili come solventi, benzina, alcool, né trucioli di metallo o cenere aventi una temperatura superiore ai 605C, pena il rischio di incendio ed esplosione.

L'apparecchiatura non deve essere usata nelle vicinanze di gas o altre sostanze infiammabili.

Non mettere in funzione l'apparecchio ed i suoi accessori se: l'apparecchio presenta danni visibili (cricche/rotture), la linea di collegamento alla rete è difettosa oppure presenta formazioni di crepe o invecchiamento, si sospetta un difetto non visibile (in seguito alla caduta dell'apparecchio).

Non puntare la bocchetta, il tubo flessibile o il tubo su persone o animali.

La presa dell'apparecchio va usata solo per gli scopi indicati nelle istruzioni per l'uso.

In caso di fuoriuscita di schiuma o acqua spegnere immediatamente l'apparecchio. Svuotare il serbatoio ed eventualmente il filtro piegheggiato.

Acidi, acetone e solventi possono corrodere parti dell'apparecchio.

In caso di uso improprio, inappropriato o di riparazioni non eseguite a regola d'arte, si declina qualsiasi responsabilità per eventuali danni.

Non aspirare polveri che possano essere pericolose per la salute.

Non adatto per la rimozione di liquidi che generano grande schiuma.

Fare attenzione che il cavo non venga danneggiato, calpestandolo, schiacciandolo o pinzandolo.

Prima di proseguire con l'utilizzo della macchina, far riparare la linea di alimentazione difettosa dal servizio di assistenza AEG o da un elettricista specializzato.

Non utilizzare l'apparecchio quando il cavo è danneggiato.

Le giunzioni del cavo di allacciamento alla rete e ed il cavi di collegamento dell'apparecchio devono essere dotati di protezione contro gli spruzzi d'acqua e di conduttore di protezione.

Il presente apparato non è destinato all'uso da parte di persone (bambini compresi) con abilità fisiche, sensoriali o intellettuali limitate o da parte di persone con mancanza di esperienza o mancanze delle necessarie conoscenze, salvo che vengano sorvegliate da una persona responsabile per la loro sicurezza o che siano state da quest'ultima istruita su come utilizzare l'apparato stesso.
Sorvegliare i bambini per accertarsi che non giochino con l'apparato.

Prima dell'aspirazione di liquidi si deve togliere immancabilmente il sacchetto a filtro e controllare la funzione del galleggiante. Ad una formazione di schiuma o ad una perdita di liquido interrompere immediatamente il lavoro e svuotare il contenitore dello sporco.

UTILIZZO CONFORME

Gli apparecchi descritti nelle presenti istruzioni per l'uso sono adatti settore privato per es. per l'uso domestico, per il laboratorio dedicato agli hobby o per la macchina per l'aspirazione di polveri e di liquidi

Non è permessa l'aspirazione dei seguenti materiali

- materiali salute-pericoloso
- sul trattamento dell'apparecchio
- sui pericoli provenienti dai materiali da aspirarsi
- sul sicuro smaltimento del materiale aspirato

Utilizzare il prodotto solo per l'uso per cui è previsto.

COLLEGAMENTO DELL'APPARECCHIO ELETTRICO

Far uso della presa di corrente sull'apparecchio solo per gli scopi determinati dalle istruzioni sull'uso.

Prima dell'inserimento di un apparecchio nella presa: Spegnere l'aspiratore. Spegnere l'apparecchio da collegarsi

ATTENZIONE! Per gli apparecchi collegati alla presa dell'aspiratore sono da osservarsi le loro istruzioni per l'uso e le indicazioni di sicurezza ivi contenute.

DICHIARAZIONE DI CONFORMITÀ CE

Dichiariamo, assumendo la piena responsabilità di tale dichiarazione, che il prodotto è conforme alla seguenti normative e ai relativi documenti: EN 50366, EN 50366, EN 60 335-2-2, EN 55014-1, EN 55014-2, EN 61000-3-2, EN 61000-3-3, in base alle prescrizioni delle direttive CE2006/95, CE89/336



Winnenden, 2009-01-21

Rainer Kumpf
Rainer Kumpf
Manager Product Development

COLLEGAMENTO ALLA RETE

Alimentazione solo a corrent alternata monofase di tensione pari a quella indicata sulla targhetta. Collegare solo a prese con contatto di terra.

MANUTENZIONE

Quando cala la potenza di aspirazione:
Accendere l'aspiratore. Con il palmo della mano tappare l'apertura della bocchetta o del tubo d'aspirazione. Premere tre volte il bottone di azionamento della pulizia del filtro. Con ciò ne verranno ripulite dalla polvere ivi depositata le lamelle dell'elemento filtrante con il flusso d'aria che così si genera.

Utilizzare esclusivamente accessori e pezzi di ricambio AEG. L'installazione di pezzi di ricambio non specificamente prescritti dall'AEG va preferibilmente effettuata dal servizio di assistenza clienti AEG (ved. opuscolo Garanzia/Indirizzi Assistenza tecnica).

In caso di mancanza del disegno esploso, può essere richiesto al seguente indirizzo: AEG Elektrowerkzeuge, Max-Eyth-Straße 10, D-71364 Winnenden, Germany.

SIMBOLI



Attenzione!



Leggere attentamente le istruzioni per l'uso prima di mettere in funzione l'elettrodomestico.



Prima di effettuare qualsiasi lavoro sulla macchina togliere la spina dalla presa di corrente.



Non gettare le apparecchiature elettriche tra i rifiuti domestici. Secondo la Direttiva Europea 2002/96/CE sui rifiuti di apparecchiature elettriche ed elettroniche e la sua attuazione in conformità alle norme nazionali, le apparecchiature elettriche esauste devono essere accolte separatamente, al fine di essere reimpiagate in modo eco-compatibile.

DATOS TÉCNICOS

	EU	CH	GB 230V / 240V
Potencia de conexión total	3000 W	2300 W	3000 W
Potencia IEC	1200 W	1200 W	1200 W
Caudal de aire	3600 l/min	3600 l/min	3600 l/min
Vacío	190 mbar	190 mbar	190 mbar
Volumen de:			
Contenedor	25 l	25 l	25 l
Sólidos	14,5 l	14,5 l	14,5 l
Líquidos	15,5 l	15,5 l	15,5 l
Superficie de filtro	3000 cm ²	3000 cm ²	3000 cm ²
Máxima toma de potencia	1800 W	1100 W	1800 W
Diámetro de manguera de aspiración	32 mm	32 mm	32 mm
Peso sin cable	6 kg	6 kg	6 kg

La valoración de la presión acústica de la máquina es normalmente menor de 70 dB (A). El nivel de ruido, con la máquina trabajando, podrá sobrepasar circunstancialmente 80 dB (A).

Usar protectores auditivos!

⚠ ADVERTENCIA! Rogamos leer las indicaciones de seguridad y las instrucciones, también las que contiene el folleto adjunto. En caso de no atenderse a las advertencias de peligro e instrucciones siguientes, ello puede ocasionar una descarga eléctrica, un incendio y/o lesión grave.

Guardar todas las advertencias de peligro e instrucciones para futuras consultas.

INSTRUCCIONES DE SEGURIDAD

Conecte siempre la máquina a una red protegida por interruptor diferencial y magnetotérmico, para su seguridad personal, según normas establecidas para instalaciones eléctricas de baja tensión.

Antes de realizar cualquier trabajo en la máquina, desenchufarla de la alimentación eléctrica.

Asegurarse que la máquina está desconectada antes de enchufarla.

No aspirar nunca con la máquina ningún disolvente inflamable o explosivo, o líquidos como gasolina, aceite, alcohol, diluyentes, o partículas pequeñas (tales como virutas metálicas o ceniza) que puedan tener una temperatura superior a 60°C, ya que podría existir el riesgo de explosión o incendio!

El aparato no debe utilizarse en las proximidades de gases y sustancias inflamables.

No deben ponerse en marcha los aparatos, accesorios incluidos, si: el aparato presenta daños (grietas, roturas), el cable de alimentación está en mal estado, se observa que está empezando a agrietarse o que está demasiado viejo, se sospecha que se ha producido algún daño no visible (después de una caída).

No dirigir la tobera, la manguera o el tubo hacia personas o animales.

La toma de corriente del aparato sólo debe emplearse para el uso previsto en el manual de instrucciones.

Apagar inmediatamente si sale espuma o agua. Vaciar el depósito y, dado el caso, el filtro plegable.

Los ácidos, la acetona y los disolventes pueden corroer las piezas del aparato.

No se asumirá responsabilidad alguna por los posibles daños causados por una utilización distinta al propio fin del aparato, un mal uso o una reparación técnicamente incorrecta.

No utilizar en la absorción de polvos perjudiciales para la salud.

No adecuado para aspirar líquidos que formen mucha espuma.

Cerciorarse que el cable de alimentación no está dañado, aplastado, doblado etc.

Haga cambiar un cable de conexión a la red defectuoso por el servicio técnico de AEG o por un técnico electricista antes de seguir utilizando el equipo.

Si el cable de alimentación está dañado, la máquina no se debe usar.

Los cables prolongadores deben estar protegidos como mínimo contra salpicaduras de agua y tener un conductor de puesta a tierra.

Este aparato no está destinado al uso por personas (incluso niños) con restringidas capacidades físicas, sensoricas o mentales o por la falta de experiencia y/o conocimientos, a no ser que se encuentren bajo el cuidado de una persona responsable por su seguridad o que hayan sido instruidas por éstas con respecto al empleo del aparato. Los niños deberán encontrarse bajo vigilancia para garantizar que no jueguen con el aparato.

Antes de aspirar líquidos, saque siempre la bolsa de filtro y compruebe el funcionamiento del flotador. En caso de producción de espuma o de escape de líquido, interrumpa inmediatamente el trabajo y vacíe el depósito de suciedad.

APLICACIÓN DE ACUERDO A LA FINALIDAD

Las máquinas descritas en estas instrucciones son apropiadas

- para utilización en el ámbito privado, como, p. e. en el hogar, en el taller de bricolaje o en el coche
- para la aspiración de polvos secos y líquidos.

No se pueden aspirar los siguientes materiales:

- polvos nocivos para la salud
- materiales calientes (cigarros ardiendo, cenizas calientes, etc.)
- líquidos combustibles, explosivos y agresivos (p. ej. gasolina, disolventes, ácidos, lejías, etc.)
- polvos combustibles y explosivos (p. ej. polvo de magnesio o aluminio, etc.)

No utilice este producto para ninguna otra aplicación que no sea su uso normal.

CONEXIÓN DE UN APARATO ELÉCTRICO

La caja de enchufe en la máquina solamente se ha de utilizar para los fines fijados en las instrucciones de manejo.

Antes de enchufar un aparato en la caja de enchufe de la máquina: Apague el aspirador. Apague el aparato a conectar

¡ATENCIÓN! Debe tenerse en cuenta las instrucciones de manejo y las indicaciones de seguridad contenidas en las mismas para los aparatos conectados a la caja de enchufe de la máquina.

DECLARACION DE CONFORMIDAD CE

Declaramos bajo nuestra sola responsabilidad que este producto está en conformidad con las normas o documentos normalizados siguientes. EN 50366, EN 60 335-2-2, EN 55014-1, EN 55014-2, EN 61000-3-2, EN 61000-3-3, de acuerdo con las regulaciones 2006/95/CE, 2004/108/CE



Winnenden, 2009-01-21

Rainer Kumpf
Rainer Kumpf
Manager Product Development

CONEXIÓN ELÉCTRICA

Solamente a corriente alterna monofásica y a la tensión de red indicada en la placa de características. Conectar solamente a bases de enchufe, con contacto de protección.

MANTENIMIENTO

Cuando la potencia de aspiración decae:

Encender el aspirador. Cierre la apertura de la boquilla o de la manguera de aspiración con la palma de la mano. Presione el botón de accionamiento para la limpieza del filtro tres veces. La corriente de aire que se genera limpia el polvo depositado en las láminas del elemento de filtro.

Solo se deben utilizar accesorios y piezas de repuestos AEG. Piezas cuyo recambio no está descrito en las instrucciones de uso, deben sustituirse en un centro de asistencia técnica AEG (Consulte el folleto Garantía/ Direcciones de Centros de Asistencia Técnica).

En caso necesario, puede solicitar un despiece de la herramienta. Por favor indique el número de impreso de diez dígitos que hay en la etiqueta y pida el despiece a la siguiente dirección: AEG Elektrowerkzeuge, Max-Eyth-Straße 10, D-71364 Winnenden, Germany.

SÍMBOLOS

¡Atención!



Lea las instrucciones detenidamente antes de conectar la herramienta



Desconecte siempre el enchufe antes de llevar a cabo cualquier trabajo en la máquina.



¡No deseche los aparatos eléctricos junto con los residuos domésticos! De conformidad con la Directiva Europea 2002/96/CE sobre residuos de aparatos eléctricos y electrónicos y su aplicación de acuerdo con la legislación nacional, las herramientas eléctricas cuya vida útil haya llegado a su fin se deberán recoger por separado y trasladar a una planta de reciclaje que cumpla con las exigencias ecológicas.

CARACTERÍSTICAS TÉCNICAS

	EU	CH	GB 230V / 240V
Potência de conexão total	3000 W	2300 W	3000 W
Potência _{IEC}	1200 W	1200 W	1200 W
Débito de ar	3600 l/min	3600 l/min	3600 l/min
Depressão	190 mbar	190 mbar	190 mbar
Capacidade do:			
Contentor	25 l	25 l	25 l
Sólidos	14,5 l	14,5 l	14,5 l
Líquidos	15,5 l	15,5 l	15,5 l
Superfície de filtragem	3000 cm ²	3000 cm ²	3000 cm ²
Potência de ligação máxima	1800 W	1100 W	1800 W
Diâmetro da mangueira de sucção	32 mm	32 mm	32 mm
Peso sem cabo de ligação à rede	6 kg	6 kg	6 kg

Normalmente o nível de pressão de ruído mais elevado da ferramenta é menos de 70 dB (A). Onível de ruído a trabalhar pode exceder 80 dB (A). Use protectores auriculares!

⚠ ATENÇÃO! Leia todas as instruções de segurança e todas as instruções, também aquelas que constam na brochura juntada. O desrespeito das advertências e instruções apresentadas abaixo pode causar choque eléctrico, incêndio e/ou graves lesões. **Guarde bem todas as advertências e instruções para futura referência.**

INSTRUÇÕES DE SEGURANÇA

Aparelhos não estacionários, utilizados ao ar livre, devem ser protegidos por um disjuntor de corrente de defeito.

Antes de efectuar qualquer intervenção no aspirador, desligá-lo da rede.

Ao ligar o aspirador à rede, o interruptor deve encontrar-se na posição de desligado.

É interdita a aspiração de diluentes combustíveis ou explosivos e líquidos tais como gasolina, óleo, álcool e materiais de pequena granulometria (limalha, cinzas), quando a sua temperatura for superior a 60o C. o não cumprimento desta indicação acarreta perigo de incêndio ou explosão!

O aparelho não deve ser utilizado na proximidade de gases e substâncias inflamáveis.

Não pôr o aparelho em funcionamento, nem seus acessórios, se: o aparelho apresenta danos visíveis (fendas/quebra), o condutor de ligação apresentar defeitos ou indícios de envelhecimento ou fissuras, houver suspeita de um defeito não visível (após uma queda).

Não apontar o bico, a mangueira, nem o tubo para pessoas ou animais.

A tomada do aparelho deve ser empregada, exclusivamente, para as finalidades determinadas nas instruções de utilização.

Na saída de espuma ou água, desligar o aparelho imediatamente. Esvaziar o depósito e, eventualmente, o filtro plissado.

Ácidos, acetona e solventes podem provocar corrosões em componentes do aparelho.

Não assumimos nenhuma responsabilidade por eventuais danos, ocasionados pela utilização fora da finalidade a que se destina, operação imprópria ou reparação por pessoas não qualificadas.

Não aspirar poeiras nocivas à saúde.

Não é aplicável para aspirar líquidos que formem muita espuma.

Atenção: Tomar as medidas necessárias para que o cabo de ligação à rede não seja danificado pela passagem de veículos, esmagamento, estiramento, etc.

Antes de continuar a utilizar o aparelho encarregar o serviço de assistência ao cliente AEG ou um técnico de electricidade de substituir cabos de conexão à rede defeituosos.

Não continuar a utilizar o aspirador quando o cabo de ligação à rede estiver danificado.

Extensões do cabo de ligação à rede ou do cabo de ligação de ferramentas eléctricas devem ser protegidas no mínimo contra projecções de água e ter condutor de protecção.

Este aparelho não destina-se a ser utilizado por pessoas (inclusive crianças) com capacidades físicas, sensoriais ou psíquicas limitadas ou a ser utilizado por pessoas que não tenham experiência e/ou conhecimentos, a não ser que estas pessoas sejam supervisionadas por uma pessoa responsável pela segurança que lhes dê instruções sobre a utilização do aparelho.

Crianças deverão ser supervisionadas para assegurar que não brinquem com o aparelho.

Antes de se aspirar líquidos, o saco filtrante tem que ser removido e é necessário controlar o funcionamento do flutuador. Se começar a surgir espuma ou a sair líquido, parar imediatamente o trabalho e esvaziar o recipiente para sujidade.

UTILIZAÇÃO AUTORIZADA

Os aparelhos descritos nestas instruções de operação são adequados para

- a utilização em áreas privadas, como p. ex., em casa, na oficina doméstica ou na limpeza do carro
- a aspiração de pós secos e líquidos.

Os seguintes materiais não deverão ser aspirados:

- pós perigosos para a saúde
- materiais quentes (cigarros incandescentes, cinza quente, etc.)
- líquidos combustíveis, explosivos, agressivos (por exemplo: gasolina, solventes, ácidos, lixívia, etc.)
- pós combustíveis, explosivos (por exemplo, pós de magnésio, de alumínio, etc.).

Não use este produto de outra maneira sem ser a normal para o qual foi concebido.

CONECTAR O APARELHO ELÉTRICO

Usar a tomada de corrente do aparelho só para os fins definidos nas instruções de operação.

Antes da ligação de um aparelho à tomada de corrente do aparelho:

Desligar o aspirador. Desligar o aparelho a ser conectado.

ATENÇÃO! Respeitar as instruções de operação e as indicações de segurança nelas mencionadas dos aparelhos ligados à tomada de corrente do aparelho.

DECLARAÇÃO DE CONFORMIDADE CE

Declaramos, sob nossa exclusiva responsabilidade, que este produto cumpre as seguintes normas ou documentos normativos: EN 50366, EN 60 335-2-2, EN 55014-1, EN 55014-2, EN 61000-3-2, EN 61000-3-3, conforme as disposições das directivas 2006/95CE, 2004/108/CE



Winnenden, 2009-01-21

Rainer Kumpf
Manager Product Development

LIGAÇÃO À REDE

Ligar só a redes de corrente alternada monofásica com a tensão indicada na chapa de características. Só ligar a tomadas com terra.

MANUTENÇÃO

Se a potência de aspiração diminuir:

Ligar o aspirador. Tapar a abertura do bocal ou da mangueira de aspiração com a palma da mão. Premir três vezes o botão de activação da limpeza do filtro. Graças à corrente de ar que assim se cria, as lamelas do elemento filtrante são limpas de pó que se tenha depositado.

Utilizar unicamente acessórios e peças sobresselentes da AEG. Sempre que a substituição de um componente não tenha sido descrita nas instruções, será de toda a conveniência mandar executar esse trabalho a um Serviço de Assistência AEG (veja o folheto Garantia/Endereços de Serviços de Assistência).

A pedido e mediante indicação da referência de dez números que consta da chapa de características da máquina, pode requerer-se um desenho explosivo da ferramenta eléctrica a: AEG Elektrowerkzeuge, Max-Eyth-Straße 10, D-71364 Winnenden, Germany.

SYMBOLE

Atenção!



Leia atentamente o manual de instruções antes de colocar a máquina em funcionamento.



Antes de efectuar qualquer intervenção na máquina, tirar a ficha da tomada.



Não deite ferramentas eléctricas no lixo doméstico! De acordo com a directiva europeia 2002/96/CE sobre ferramentas eléctricas e electrónicas usadas e a transposição para as leis nacionais, as ferramentas eléctricas usadas devem ser recolhidas em separado e encaminhadas a uma instalação de reciclagem dos materiais ecológica.

TECHNISCHE GEGEVENS

	EU	CH	GB 230V / 240V
Totale aansluitwaarde.....	3000 W	2300 W	3000 W
Vermogen _{EC}	1200 W	1200 W	1200 W
Luchtstroom.....	3600 l/min	3600 l/min	3600 l/min
Onderdruk.....	190 mbar	190 mbar	190 mbar
Capaciteit:			
Tank.....	25 l	25 l	25 l
Vaste bestanddelen.....	14,5 l	14,5 l	14,5 l
Vloeistoffen.....	15,5 l	15,5 l	15,5 l
Filteroppervlak.....	3000 cm ²	3000 cm ²	3000 cm ²
Gereedschap stekkerdoos.....	1800 W	1100 W	1800 W
Diameter afzuigslang.....	32 mm	32 mm	32 mm
Gewicht, zonder snoer.....	6 kg	6 kg	6 kg

Kenmerkend is dat het A-gewaardeerde geluidsdrukniveau van de machine lager is dan 70 dB (A). Bij werken kan het geluidsniveau 80 dB (A) overschrijden.
Draag oorbeschermers!

⚠ WAARSCHUWING! Lees alle veiligheidsinstructies en aanwijzingen door - ook die in de bijgeleverde brochure. Als de waarschuwingen en voorschriften niet worden opgevolgd, kan dit een elektrische schok, brand of ernstig letsel tot gevolg hebben.
Bewaar alle waarschuwingen en voorschriften voor toekomstig gebruik.

VEILIGHEIDSADVIEZEN

Verplaatsbaar gereedschap moet bij het gebruik buiten aan een aardlekschakelaar aangesloten worden.

Voor alle werkzaamheden aan het apparaat de stekker uit het stopcontact nemen.

Machine alleen uitgeschakeld aan de stekkerdoos aansluiten.

Algemeen geldend mogen geen brandbare of explosieve oplosmiddelen, vloeistoffen, zoals benzine, olie, alcohol, verdunner zowel goederen (metaalsplinters, as) die warmer zijn dan 60°C opgezoegen worden. Er bestaat anders explosie- en brandgevaar.

De machine mag niet in de buurt van ontvlambare gassen en substanties gebruikt worden.

Machines inclusief toebehoren niet in gebruik nemen wanneer: machine zichtbare beschadigingen (scheuren/breken) vertoont, aansluitkabel defect is, of scheurvorming resp. veroudering vertoont, verdenking van een onzichtbaar defect (na een val) bestaat.

Mondstuk, slang of buis niet op mensen of dieren richten.

Het stopcontact op de machine mag uitsluitend gebruikt worden voor de in de gebruiksaanwijzing vastgelegde doeleinden.

Bij naar buiten komen van schuim of water onmiddellijk uitschakelen. Reservoir en evt. vouwfilter leegmaken.

Zuur, aceton en oplosmiddelen kunnen delen van de machine aantasten.

Bij oneigenlijk gebruik, ondeskundige bediening of onvakkundige reparatie, wordt geen aansprakelijkheid aanvaard voor eventuele schade.

Geen stoffen opzuigen die gevaarlijk zijn voor de gezondheid.

Niet geschikt voor het afzuigen van sterk schuimende vloeistoffen

Erop letten, dat het snoer niet beschadigd wordt.

Als het snoer beschadigd is mag de machine niet meer gebruikt worden.

Een defecte netaansluitingsleiding vóór het verder gebruik van het toestel door de AEG-service of een elektromonteur laten vervangen.

Aansluitingen aan het net of apparaat moeten minstens tegen spatwater beschermd zijn.

Dit apparaat mag niet worden bediend door personen (inclusief kinderen) met beperkte fysieke, sensorische of geestige vermogens of met gebrek aan ervaring en/of kennis in de omgang met dit apparaat, tenzij ze door een voor hun veiligheid verantwoordelijke persoon begeleid worden of instructies van deze persoon hebben ontvangen over het gebruik van het apparaat.
Op kinderen dient toezicht te worden gehouden om te waarborgen dat ze niet met het apparaat spelen.

Vóór het opzuigen van vloeistoffen moet de filterzak alsook de werking van de vlotter worden gecontroleerd. Bij schuimontwikkeling of vloeistofuitreding onmiddellijk het werk beëindigen en het vuilreservoir leegmaken.

VOORGESCHREVEN GEBRUIK VAN HET SYSTEEM

De toestellen die in deze gebruiksaanwijzing worden beschreven, zijn geschikt voor

- particulier gebruik, b.v. in het huishouden, in de hobby-werkplaats of in de auto.
- het opzuigen van droge stoffen en vloeistoffen.

De volgende materialen mogen niet worden opgezoegen:

- voor de gezondheid gevaar
- brandbare, explosieve, agressieve vloeistoffen (b.v. benzine, oplosmiddelen, zuren, logen enz.)
- brandbare, explosieve soorten stof (b.v. magnesium-, aluminiumstof enz.).

Dit apparaat uitsluitend gebruiken voor normaal gebruik, zoals aangegeven.

ELEKTRISCH TOESTEL AANSLUITEN

De contactdoos aan het toestel alleen voor doeleinden gebruiken die in de gebruiksaanwijzing zijn vastgelegd.

Vóór het insteken van een toestel in de toestelcontactdoos: De zuiger uitschakelen. Het aan te sluiten toestel uitschakelen.

ATTENTIE! Bij op de toestelcontactdoos aangesloten toestellen moeten de gebruiksaanwijzingen en de daarin vermelde veiligheidsinstructies worden nageleefd.

EC - VERKLARING VAN OVEREENSTEMMING

Wij verklaren dat dit produkt voldoet aan de volgende normen of normatieve documenten: EN 50366, EN 60 335-2-2, EN 55014-1, EN 55014-2, EN 61000-3-2, EN 61000-3-3, overeenkomstig de bepalingen van de richtlijnen 2006/95EG, 2004/108/EG



Winnenden, 2009-01-21

Rainer Kumpf
Manager Product Development

NETAANSLUITING

Alleen aan eenfase-wisselstroom en alleen aan de op het type-plaatje aangegeven netspanning. Alleen aan gearde contactdozen aansluiten.

ONDERHOUD

Als het zuigvermogen daalt:
Zuiger inschakelen. Met de handpalm de opening van het zuighulpstuk of van de zuigslang afsluiten. De bedieningsknop voor de filterreiniging 3x indrukken. De lamellen van het filterelement worden door de daarbij ontstane luchtstroom van vastzittend stof ontdaan.

Alleen AEG toebehoren en onderdelen gebruiken. Onderdelen welke niet vermeld worden, kunnen het beste door de AEG servicedienst verwisseld worden (zie Serviceadressen).

Onder vermelding van het tiencijferige nummer op het machineplaatje is desgewenst een doorsnedetekening van de machine verkrijgbaar bij: AEG Elektrowerkzeuge, Max-Eyth-Straße 10, D-71364 Winnenden, Germany.

SYMBOLEN



Opgelet!



Graag instructies zorgvuldig doorlezen vóórdat u de machine in gebruik neemt.



Voor alle werkzaamheden aan de machine de stekker uit de kontaktdoos trekken.



Geef elektrisch gereedschap niet met het huisvuil mee! Volgens de Europese richtlijn 2002/96/EG inzake oude elektrische en elektronische apparaten en de toepassing daarvan binnen de nationale wetgeving, dient gebruikt elektrisch gereedschap gescheiden te worden ingezameld en te worden afgevoerd naar een recycle bedrijf dat voldoet aan de geldende milieu-eisen.

TEKNISKE DATA	EU	CH	GB 230V / 240V
Samlet effektforbrug	3000 W	2300 W	3000 W
Effekt	1200 W	1200 W	1200 W
Luftstrøm	3600 l/min	3600 l/min	3600 l/min
Vakuum	190 mbar	190 mbar	190 mbar
Volumen			
Beholder	25 l	25 l	25 l
Støvpartikler	14,5 l	14,5 l	14,5 l
Væske	15,5 l	15,5 l	15,5 l
Filterflade	3000 cm ²	3000 cm ²	3000 cm ²
Stikdåse på maskine max.	1800 W	1100 W	1800 W
Sugeslangediameter	32 mm	32 mm	32 mm
Vægt uden netledning	6 kg	6 kg	6 kg

Værktøjets A-vægtede lydtrykniveau er typisk mindre end 70 dB (A). Under arbejde med værktøjet kan lydniveauet overstige 80 dB (A). Brug høreværn!

⚠ ADVARSEL! Læs alle sikkerhedsanvisninger og øvrige vejledninger, også i den vedlagte brochure. I tilfælde af manglende overholdelse af advarselshenvisningerne og instrukserne er der risiko for elektrisk stød, brand og/eller alvorlige kvæstelser. **Opbevar alle advarselshenvisninger og instrukser til senere brug.**

SIKKERHEDSHENVISNINGER

Stikdåser udendørs skal være forsynet med fejlstrømssikringskontakter. Det forlanger installationsforskriften for Deres elektroanlæg. Overhold dette, når De bruger vores maskiner.

Træk stik ud af stikdåsen før alle arbejder på maskinen. Tilslut kun maskine til stikdåsen i slukket tilstand.

Der må generelt ikke opsuges brændbare eller eksplosive opløsningsmidler, væsker som benzin, olie, alkohol, fortyndingsmiddel og dele (metalspån, aske) med en temperatur over 60°C; ellers er der eksplosions- og brandfare!

Maskinen må ikke anvendes i nærheden af antændelige gasarter og substanser.

Maskinen samt tilbehør må ikke tages i drift, hvis: maskinen har synlige skader (revner, brud), strømforsyningskablet er defekt eller danner revner eller viser tegn på ælde, der eksisterer mistanke om en defekt, der ikke umiddelbart kan ses (efter et fald).

Mundstykke, slange og rør må ikke rettes direkte på mennesker eller dyr.

Stikdåsen på maskinen må udelukkende anvendes til de formål, der er fastlagt i brugsanvisningen.

I tilfælde af, at der slipper skum eller vand ud, skal værktøjet omgås frakobles. Beholderen skal tømmes, i givet fald også foldefilteret.

Syre, acetone og opløsningsmidler kan ætse værktøjsdelene.

I tilfælde af brug i modstrid med bestemmelserne, faglig ukorrekt betjening og faglig ukorrekte reparationer, bliver ikke overtaget noget ansvar for eventuelle skader.

Brug ikke maskine til udsugning af sundhedsfarligt støv. Ikke egnet til opsugning af stærkt skummende væsker.

Pas på, at nettilslutningsledningen ikke beskadiges ved, at den køres over, klemmes, rives og lignende.

Ved beskadigelse af nettilslutningsledningen må maskinen ikke mere anvendes.

En beskadiget strømledning skal udskiftes gennem AEG-Service eller en elektriker, inden apparatet atter tages i brug.

Koblinger på nettilslutnings- eller maskinetslutningsledninger skal være mindst stænkvangsbeskyttet og udstyret med jordledning.

Produktet må ikke betjenes af personer (børn inklusive), som af fysiske eller psykiske årsager ikke er i stand til at arbejde sikkert med værktøjet, eller som ikke er i besiddelse af den nødvendige erfaring eller viden, med mindre dette sker under opsyn og løbende instruktion fra en erfaren bruger. Pas på, at børn ikke bruger værktøjet som legetøj.

Før opsugning af væske skal filterposen fjernes og flyderens funktion kontrolleres. Ved skumdannelse eller udslip af væske skal arbejdet straks standses og smudsbeholderen tømmes omgående.

TILTÆNKT FORMÅL

Apparaterne, som er beskrevet i denne brugsvejledning, er egnede

- på privat område, som f.eks. i husholdningen, i hobbyværkstedet eller i bilen
- til opsugning af tørt støv og smuds, væsker.

Følgende materialer må ikke suges op:

- al slags sundhedsfarligt støv
- varme materialer (glødende cigaretter, varm aske osv.)
- brændbare, eksplosive, aggressive væsker (f. eks. benzin, opløsningsmidler, syrer, lud osv.)
- brændbare, eksplosive støvtyper (f. eks. magnesium-, aluminiumstøv osv.)

Produktet må ikke anvendes på anden måde og til andre formål end foreskrevet.

TILSLUTNING AF ELEKTRISK UDSYR

Stikkontakten på apparatet må kun benyttes til de i driftsvejledningen angivne formål.

Før ekstraudstyr tilsluttes til stikkontakten: Sluk for sugeren. Sluk for det apparat, som skal tilsluttes.

GIV AGT! Ved ekstra apparater, som er tilsluttet til stikkontakten på dette apparat, skal der tages hensyn til ekstraudstyrets driftsvejledning og de deri beskrevne sikkerhedsanvisninger.

CE-KONFORMITETSERKLÆRING

Vi erklærer under almindeligt ansvar, at dette produkt er i overensstemmelse med følgende normer eller norma-tive dokumenter. EN 50366, EN 60 335-2-2, EN 55014-1, EN 55014-2, EN 61000-3-2, EN 61000-3-3, i henhold til bestemmelserne i direktiverne 2006/95EF, 2004/108/EF



Winnenden, 2009-01-21

Rainer Kumpf
Manager Product Development

NETTILSLUTNING

Tilsluttes kun til enfase-vekselstrøm og kun til den netspænding, som er opgivet på mærkepladen. Tilslutning til stikdåser med jordomskifter.

VEDLIGEHOJDELSE

Når sugeeffekten forringes: Tænd sugeren. Luk dyse- eller sugeslangeåbningen med håndfladen. Tryk tre gange på knappen til filterrensning. Filterelementets lameller renses for aflejret støv gennem den herved dannede luftstrøm

Brug kun AEG tilbehør og reservedele. Lad de komponenter, hvis udskiftning ikke er blevet beskrevet, udskifte hos AEG service (brochure garanti/bemærk kundeserviceadresser).

Ved opgivelse af type nr. der er angivet på maskinens effektskilt, kan De rekvirere en reservedelstegning, ved henvendelse til: AEG Elektrowerzeuge, Max-Eyth-Straße 10, D-71364 Winnenden, Germany.

SYMBOLER



Vigtigt!



Læs brugsanvisningen nøje før ibrugtagning.



Før ethvert arbejde ved maskinen skal stikket tages ud af stikdåsen.



Elværktøj må ikke bortskaffes som almindeligt affald! I henhold til det europæiske direktiv 2002/96/EF om bortskaffelse af elektriske og elektroniske produkter og gældende national lovgivning skal brugt lvrktøj indsamles separat og bortskaffes på en måde, der skåner miljøet mest muligt.

TEKNISKE DATA

	EU	CH	GB 230V / 240V
Total tilkoplingsverdi	3000 W	2300 W	3000 W
Effekt _g	1200 W	1200 W	1200 W
Luftstrøm	3600 l/min	3600 l/min	3600 l/min
Undertrykk	190 mbar	190 mbar	190 mbar
Kapasitet:			
Tank	25 l	25 l	25 l
Fast	14,5 l	14,5 l	14,5 l
Flytende	15,5 l	15,5 l	15,5 l
Filterflate	3000 cm ²	3000 cm ²	3000 cm ²
Maskinstikkontakt, maks	1800 W	1100 W	1800 W
Sugeslangediameter	32 mm	32 mm	32 mm
Vekt uten nettkabel	6 kg	6 kg	6 kg

Det A-vurderte lydtrykknivået for apparatet er typisk mindre enn 70 dB (A). Støynivået under arbeidet kan overskride 80 dB (A).
Bruk hørselsvern!

⚠ ADVARSEL! Les alle sikkerhetsinstruksjoner og bruksanvisninger, også de i den vedlagte brosjyren. Feil ved overholdelsen av advarslene og nedenstående anvisninger kan medføre elektriske støt, brann og/eller alvorlige skader.
Ta godt vare på alle advarslene og informasjonene.

SPESIELLE SIKKERHETSHENVISNINGER

Stikkontakter utendørs må være utstyrt med feilstrøm-sikkerhetsbryter. Dette forlanges av installasjonsforskriften for elektroanlegg. Vennligst følg dette når du bruker vårt apparat.

Trekk støpselet ut av stikkontakten før alle typer arbeid på maskinen.

Påse at maskinen er slått av når du setter inn nettstøpselet i stikkontakten.

Generelt skal det ikke suges opp brennbare eller eksplosive løsemidler, væsker som bensin, olje, alkohol, tynner og ingen deler (metallspon, aske) som holder en temperatur over 60 °C; dette kan føre til eksplosjons- og brannfare!

Sugeren må ikke komme i nærheten av lettantennelige gasser og stoffer.

Suger og tilbehør må ikke tas i bruk dersom: Sugeren har tydelige skader (sprekker/brudd), nettleddningen er defekt eller har riftdannelse eller svakheter på grunn av aldring, det foreligger mistanke om ikke-synlig defekt (etter et fall). Ikke rett munnstykke, slange eller rør mot mennesker eller dyr.

Stikkontakten på sugeren må bare brukes til det formålet som er angitt i bruksanvisningen.

Hvis det trenger ut skum eller vann må sugeren straks koples ut. Tøm beholder og evt. foldefilter umiddelbart.

Syre, aceton og løsemiddel kan forårsake etseskader på deler av sugeren.

Ved uhensiktsmessig bruk, ukyndig betjening eller reparasjon bortfaller alle garantikrav ved eventuelle skader.

Må ikke brukes til oppsuging av helsefarlig støv.

Ikke egnet til oppsuging av sterkt skummende væske.

Kontroller at nettkabelen ikke blir ødelagt ved at den blir kjørt over, klemt, strukket kraftig eller på andre måter.

Få defekte nettleddninger skiftet ut av AEG-service eller av en elektriker før maskinen settes i drift igjen.

Ved skade på nettkabelen skal maskinen ikke lenger brukes.

Kontakter på nett- eller maskinkabler må minst være sprutbeskuttet og jordat.

Dette apparatet er ikke beregnet til bruk av personer (også barn) med innskrenket fysiske, sensoriske eller psykiske evner. Heller ikke av personer med manglende erfaring eller viten om apparatet, dersom ikke de er under oppsyn av en

kompetent person som har ansvar for deres sikkerhet eller gir instruksjoner om hvordan apparatet skal brukes.
Barn må være under oppsyn slik at man kan være sikker på, at de ikke leker med apparatet.

Før oppsugning av væske skal alltid filterposen fjernes og flottøren funksjonstestes. Hvis det dannes skum eller kommer væske ut av maskinen må arbeidene øyeblikkelig avbrytes og smussbeholderen tømmes.

FORMÅLSMESSIG BRUK

Maskinene som er beskrevet i denne bruksanvisningen er egnet for

- private områder, f.e. i huset, i hobbyverkstedet eller i bilen
- oppsugning av støv- og væsketyper

Følgende materialer må ikke suges opp:

- helsefarlige støvtyper
- Varme materialer (glødende sigaretter, varm aske osv.)
- Brennbare, eksplosive, aggressive væsker (f.eks. bensin, løsemiddel, syre, lut osv.)
- Brennbar, eksplosiv støv (f.eks. magnesium-, aluminiumstøv osv.)

Dette apparatet må kun brukes til de oppgitte formål.

TILKOPLING AV ELEKTROAPPARAT

Stikkontakten på apparatet må kun brukes til de formål som er beskrevet i driftsinstruksjonen.

Før tilkopling av et apparat til apparatstikkontakten: Slå av sugeren. Slå av apparatet som skal tilkoples.

OBS! For apparatene som koples til apparatstikkontakten skal den tilsvarende driftsinstruksjonen og de sikkerhetsinstruksjoner som er oppført i denne, følges.

CE-SAMSVARSERKLÆRING

Vi erklærer på eget ansvar at dette produktet stemmer overens med de følgende normer eller normative dokumenter. EN 50366, EN 60 335-2-2, EN 55014-1, EN 55014-2, EN 61000-3-2, EN 61000-3-3, i henhold til bestemmelsene i direktivene 2006/95EF, 2004/108/EF



Winnenden, 2009-01-21

Rainer Kumpf
Manager Product Development

NETTLIKOPLING

Skal kun tilkoples enfase-vekselstrøm og kun til den nettspenning som er oppgitt på typeskiltet. Skal kun tilkoples stikkontakter med jordat kontakt

VEDLIKEHOLD

Ved redusert sugelytelse:
Innkopling av sugeren. Steng munnstykkets eller sugeslangens åpning med håndflaten. Trykk aktiveringsknappen for filterrengjøring tre ganger. Luftstrømmen som går gjennom maskinen renser da lamellene i filterelementet for fastsittende støv.

Bruk kun AEG tilbehør og reservedeler. Komponenter der utskiftning ikke er beskrevet skal skiftes ut hos AEG kundeservice (se brosjyre garanti/kundeserviceadresser).

Ved behov kan du be om en eksplosjonstegning av apparatet hos din kundeservice eller direkte hos AEG Elektrowerkzeuge, Max-Eyth-Straße 10, D-71364 Winnenden, Germany. Oppgi maskintype og det tilsifrete nummeret på typeskiltet.

SYMBOLER

Obs!



Les nøye gjennom bruksanvisningen før maskinen tas i bruk.



Trekk støpselet ut av stikkontakten før du begynner arbeidet på maskinen.



Kast aldri elektroverktøy i husholdningsavfallet! I henhold til EU-direktiv 2002/96/EF om kasserte elektriske og elektroniske produkter og direktivets iverksetting i nasjonal rett, må elektroverktøy som ikke lenger skal brukes, samles separat og returneres til et miljøvennlig gjenvinningsanlegg.

TEKNISKA DATA	EU	CH	GB 230V / 240V
Total anslutningseffekt	3000 W	2300 W	3000 W
Effekt	1200 W	1200 W	1200 W
Luftflöde	3600 l/min	3600 l/min	3600 l/min
Undertryck	190 mbar	190 mbar	190 mbar
Volym			
Behållare	25 l	25 l	25 l
Torrsubstans	14,5 l	14,5 l	14,5 l
Vätska	15,5 l	15,5 l	15,5 l
Filteryta	3000 cm ²	3000 cm ²	3000 cm ²
Effektförbrukning	1800 W	1100 W	1800 W
Sugslangens diameter	32 mm	32 mm	32 mm
Vikt utan nätkabel	6 kg	6 kg	6 kg

A-värdet av maskinens ljudtrycksnivå är mindre än 70 dB (A).
Ljudnivån vid arbete kan överskrida 80 dB (A).
Använd hörselskydd!

⚠ WARNING! Läs alla säkerhetsanvisningar och andra tillhörande anvisningar, även de i den medföljande broschyren. Fel som uppstår till följd av att anvisningarna nedan inte följts kan orsaka elstöt, brand och/eller allvarliga kroppsskador.
Förvara alla varningar och anvisningar för framtida bruk.

SÄKERHETSUTRUSTNING

Anslut alltid verktyget till jordat eluttag vid användning utomhus.

Tag ut kontakten ur vägguttaget, om maskinen skall åtgärdas.

Maskinen skall vara fränslagen när kontakten anslutes till vägguttaget.

Generellt är det inte tillåtet att suga upp brännbara eller explosiva lösningsmedel och vätskor som bensin, olja, alkohol, förtunning, ej heller delar (metallspån, aska) med temperatur över 60°C, eftersom det finns risk för explosion eller brand.

Maskinen får inte användas i närheten av brännbara gaser eller vätskor.

Använd inte maskinen eller dess tillbehör om maskinen uppvisar synliga skador (sprickor/brott), nätkabeln är trasig, sprucken eller har reparerats, maskinen kan ha skador som inte syns (om den t.ex. har fallit eller tappats).

Rikta inte slang, munstycke eller rör mot människor eller djur.

Eluttaget på maskinen får endast användas till de ändamål som anges i bruksanvisningen.

Stäng genast av maskinen om den läcker ut skum eller vatten. Töm behållaren och eventuellt det veckade filtret.

Syror, aceton och lösningsmedel kan fräta på maskinens delar.

Vi tar inget ansvar för skador som uppkommer på grund av att maskinen har demonterats, använts eller reparerats på ett icke fackmässigt sätt.

Använd inte för uppsugning av hälsofarligt damm.

Använd inte för starkt skummande vätskor..

Ge akt på, att nätkabeln inte skadas genom klämning, krossning eller dylikt slitage.

Låt din AEG-Service eller en elyrkesman byta ut den defekta nätanslutningskabeln innan apparaten fortsätter att användas.

Om nätkabeln skadas, får apparaten inte längre användas.

Kopplingar med nätkabeln måste vara skyddade från vattenstänk och vara jordade.

Den här apparaten är avsedd för personer (även barn) med begränsad fysisk, sensorisk eller mental förmåga, bristande erfarenhet och/eller bristande kunskap. Förutsättningen är

att det finns en person som ansvarar för säkerheten eller har gett anvisningar om hur apparaten ska användas. Se till att barn inte leker med apparaten.

Före uppsugning av vätskor måste principiellt filtersäcken avlägsnas och flottörens funktion kontrolleras. Vid skumbildning eller om vätska tränger ut, ska arbetet omedelbart avslutas och smutsbehållaren tömmas.

ANVÄND MASKINEN ENLIGT ANVISNINGARNA

De maskiner som beskrivs i denna bruksanvisning är lämpade för

– privat bruk i t.ex. hushållet, hobbyverkstaden eller i bilen
– uppsugning av damm och vätskor

Följande material får inte sugas upp:

- hälsofarligt damm
- hett material (glödande cigaretter, het aska osv.)
- brännbara, explosiva, aggressiva vätskor (t.ex. bensin, lösningsmedel, syror, baser osv.)
- brännbart, explosivt, damm (t.ex. magnesium- eller aluminiumdamm osv.)

Maskinen får endast användas för angiven tillämpning.

ANSLUTNING AV ELAPPARAT

Uttaget på maskinen får endast användas för det ändamål som föreskrivs i bruksanvisningen.

Innan apparat ansluts till apparatuttaget: Stäng av dammsugaren. Stäng av den apparat som ska anslutas

OBS! För de apparater som är anslutna till apparatuttaget ska resp. apparats bruksanvisning och säkerhetsföreskrifterna i dessa beaktas.

CE-FÖRSÄKRAN

Vi intygar och ansvarar för, att denna produkt överensstämmer med följande norm och dokument EN 50366, EN 60 335-2-2, EN 55014-1, EN 55014-2, EN 61000-3-2, EN 61000-3-3, enl. bestämmelser och riktlinjerna 2006/95EG, 2004/108/EG



Winnenden, 2009-01-21

Rainer Kumpf
Manager Product Development

NÄTANSLUTNING

Endast till enfas. Växelström och endast till den nätspänning som finns angiven på effektskylten. Anslut endast till skyddsjordat vägguttag.

SKÖTSEL

När sugeffekten försvagas:
Inkoppling av dammsugare. Stäng munstyckets eller sugslangens öppning med handflatan. Tryck in knappen för filterrengöring tre gånger. Genom den luftström som då uppstår, rensas filterelementets lameller från avlagrat damm.

Använd endast AEG tillbehör och reservdelar. Byggdelar vars utbyte ej beskrivs utväxlas bäst av AEG auktoriserad serviceverkstad. (beakta broschyrer Garanti/ Kundtjänstadresser).

Vid behov av sprängskiss, kan en sådan, genom att uppge maskinens art. nr. (som finns på typskylten) erhållas från: AEG Elektrowerkzeuge, Max-Eyth-Straße 10, D-71364 Winnenden, Germany.

SYMBOLER



Observera!



Läs instruktionen noga innan du startar maskinen.



Drag alltid ur kontakten när du utför arbeten på maskinen.



Elektriska verktyg får inte kastas i hushållssoporna! Enligt direktivet 2002/96/EG som avser äldre elektrisk och elektronisk utrustning och dess tillämpning enligt nationell lagstiftning ska uttjänta elektriska verktyg sorteras separat och lämnas till miljövänlig återvinning.

TEKNISET ARVOT	EU	CH	GB 230V / 240V
Kokonaisliitäntäarvo	3000 W	2300 W	3000 W
Teho _{EG}	1200 W	1200 W	1200 W
Ilmavirtaus	3600 l/min	3600 l/min	3600 l/min
Alipaine	190 mbar	190 mbar	190 mbar
Tilavuus			
Säiliö	25 l	25 l	25 l
Kiinteä	14,5 l	14,5 l	14,5 l
Neste	15,5 l	15,5 l	15,5 l
Suodatinpinta	3000 cm ²	3000 cm ²	3000 cm ²
Kojepistorasia maks.	1800 W	1100 W	1800 W
Imuletkun halkaisija	32 mm	32 mm	32 mm
Paino ilman verkkojohtoa	6 kg	6 kg	6 kg

Yleensä työkalun A-luokan melutaso on alle 70 dB (A). Työskenneltä melutaso saattaa ylittää 80 dB (A). Käytä kuulosuojaimia!

VAROITUS! Lue kaikki, myös oheistetussa esitteessä annetut turvallisuusmääräykset ja käyttöohjeet. Turvallisuusohjeiden noudattamisen laiminlyönti saattaa johtaa sähköiskuuun, tulipaloon ja/tai vakavaan loukkaantumiseen. Säilytä kaikki turvallisuus- ja muut ohjeet tulevaisuutta varten.

TURVALLISUUSOHJEET

Ulkokäytössä olevat pistorasiat on varustettava vikavirta-suojajäykimillä sähkölaitteistosi asennusmääräyksen mukaisesti. Muista tarkistaa, että laite liitetään ulkokäytössä ulkopistorasiaan ja neuvottelesasiasta sähköasentajasi kanssa.

Ennen korjaus- ja huoltotöiden aloittamista on pistotulppa irrotettava pistorasiasta.

Laitteen käynnistyskytkin on oltava 0- asennossa, kun tulppa työnnetään pistorasiaan.

Yleensä laitteella ei saa imuroida palavia tai räjähtäviä liuotusaineita eikä nesteitä, kuten bensiini, öljy, alkoholi, ohennusaine, eikä muitakaan esineitä (metallilastuja, tuhkaa), joiden lämpötila nousee yli 60°C; muuten on olemassa räjähdys- ja palovaara!

Laitetta ei saa käyttää syttyvien kaasujen tai aineiden läheisyydessä.

Älä ota käyttöön laitetta lisätarvikkeineen jos: laite on havaittavasti vahingoittunut (repeämiä, murtumia), liitäntäjohto on viallinen, tai siinä on havaittavissa repeämiä tai vanhenemista, jokin näkyvä vika on epäilyttäviä (esimerkiksi putoamisen jälkeen).

Älä suuntaa suulaketta, letkua tai putkea ihmisiä tai eläimiä kohti.

Laitteen pistorasiaa saa käyttää vain käyttöohjeessa mainittuihin tarkoituksiin.

Sulje laite välittömästi, jos siitä tulee vaahtoa tai vettä. Tyhjennä säiliö ja tarvittaessa myös poimusuodatin.

Hapot, asetoni ja liuottimet voivat syövyttää laitteen osia.

Jos poiketaan laitteen käyttötarkoituksista, käytetään sitä epäasiallisesti tai sitä korjataan ammattitaidottomasti, emme vastaa mahdollisista vahingoista.

Imuria ei saa käyttää terveydelle vaarallisten pölyjen imuroimiseen.

Ei sovellu voimakkaasti vaahtoavien nesteiden imuroimiseen.

On varottava, ettei liitäntäjohto pääse vahingoittumaan yliajamalla, liistämällä, ruhtomalla tms.

Anna AEG-huoltopalvelun tai ammattitaitoisen sähkömiehen vaihtaa viallinen verkko-liitäntäjohto ennen kuin käytät laitetta seuraavan kerran.

Mikäli liitäntäjohto on vioittunut, laitetta ei saa enää käyttää.

Verkko- tai laiteliitäntäjohtojen liitoksien on oltava vähintään roiskevesisuojaajutta ja suojajohtimella varustettuja.

Tätä laitetta ei ole tarkoitettu sellaisten henkilöiden (ei myöskään lasten) käytettäväksi, joiden fyysiset, aistimelliset tai henkiset kyvyt ovat rajoitteelliset tai joilla ei ole tarvittavaa kokemusta tai asiantuntemusta, paitsi niissä tapauksissa, jolloin he ovat heidän turvallisuudestaan vastuussa olevan henkilön valvonnassa tai saavat tältä henkilöltä laitteen käyttöä koskevat ohjeet. Lapsia tulee valvoa, jotta voidaan varmistaa, että he eivät voi leikkiä tällä laitteella.

Ennen nesteiden imurointia on imurista ensin poistettava suodatinpussi ja tarkastettava uimurin toiminta. Jos laitteesta tulee ulos vaahtoa tai nestettä, lopeta työnteke välittömästi ja tyhjennä roskasäiliö.

TARKOITUKSEN MUKAINEN KÄYTTÖ

Tarkoitettu käyttö

- Käytä tätä laitetta vain yksityiskäytössä, kuten esim. kotitaloudessa, askartelutikassa tai autossa.
 - Oikein käytettynä tämän käyttöohjeen tarkoittamat teollisuusimurit soveltuvat kuivan, ei-syttyvän pölyn sekä nesteiden imuroimiseen
- Seuraavia materiaaleja ei saa imuroida tällä laitteella:
- terveydelle vaaralliset pölyt
 - kuumat aineet (palavat savukkeet, kuuma tuhka jne.)
 - syttyvät, räjähtävät, syövyttävät nesteet (esim. bensiini, liuottimet, hapot, emäkset jne.)
 - syttyvät, räjähtävät pölyt (esim. magneesium-, alumiinipölyt jne.)

Älä käytä tuotetta ohjeiden vastaisesti.

SÄHKÖTYÖKALUJEN LIITTÄMINEN

Käytä laitteistopistorasiaa ainoastaan käyttöohjeessa kuvattuihin tarkoituksiin.

Ennen lisälaitteen kytkentää pistorasiaan: Kytke pölynimuri pois käynnistä. Kytke lisälaite pois käynnistä.

HUOMAA! Noudata lisälaitteistopistorasiaan liitettyjen laitteiden käyttöohjeita ja niiden sisältämiä turvallisuusohjeita.

TODISTUS CE-STANDARDIN MUKAISUUDESTA

Todistamme täten ja vastaamme yksin siitä, että tämä tuote on allalueteltujen standardien ja standardoimisasiakirjojen vaatimusten mukainen. EN 50366, EN 60 335-2-2, EN 55014-1, EN 55014-2, EN 61000-3-2, EN 61000-3-3, seuraavien sääntöjen mukaisesti: 2006/95/EY, 2004/108/EY



Winnenden, 2009-01-21

Rainer Kumpf
Manager Product Development

VERKKOLIITÄNTÄ

Koneen saa liittää vain 1-vaiheiseen vaihtovirtaan tyyppikilven mukaiselle jännitteelle. Koneen saa liittää vain maadoituskoskettimella varustettuihin pistorasioihin.

HUOLTO

Jos imuteho heikkenee: Pölynimurin käynnistäminen. Sulje kämmenellä suulakkeen tai imuletkun aukko. Paina kolme kertaa suodattimen puhdistusnuppia. Syntyvä ilmavirta puhdistaa pölyt suodatinelementin lamelleista.

Käytä vain AEG: n lisälaitteita ja varaosia. Käytä ammattitaitoisten AEG-huoltosopimusliikkeiden palveluja muiden kuin käyttöohjeessa kuvattujen osien vaihdossa. (esite takuu/huoltoliikeluettelo).

Tarpeen vaatiessa voit pyytää lähettämään laitteen kokoonpanopiirustuksen ilmoittamalla arvokilven kymmennumeroisen numeron seuraavasta osoitteesta: AEG Elektrowerkzeuge, Max-Eyth-Straße 10, D-71364 Winnenden, Germany.

SYMBOLIT



Huomio!



Lue käyttöohjeet huolellisesti, ennen koneen käynnistämistä.



Irrota aina pistotulppa seinäkoskettimesta ennen koneeseen tehtäviä toimempiteitä.



Älä hävitä sähkötyökäluä tavallisen kotitalousjätteen mukana! Vanhoja sähkö- ja elektroniikkalaitteita koskevan EU-direktiivin 2002/96/ETY ja sen maakohtaisten sovellusten mukaisesti käytetyt sähkötyökäluä on toimitettava ongelmajätteen keräyspisteeseen ja ohjattava ympäristöystävälliseen kierrätykseen.

ΤΕΧΝΙΚΑ ΣΤΟΙΧΕΙΑ	EU	CH	GB 230V / 240V
Συνολική τιμή σύνδεσης	3000 W	2300 W	3000 W
Ισχύς	1200 W	1200 W	1200 W
Ρεύμα αέρος	3600 l/min	3600 l/min	3600 l/min
Υποπίεση	190 mbar	190 mbar	190 mbar
Χωρητικότητα:			
Δοχείο	25 l	25 l	25 l
Σταθερά σωματίδια	14,5 l	14,5 l	14,5 l
Υγρό	15,5 l	15,5 l	15,5 l
Επιφάνεια φίλτρου	3000 cm ²	3000 cm ²	3000 cm ²
Πρίζα συσκευής μέγ.	1800 W	1100 W	1800 W
Διάμετρος σωλήνα αναρρόφησης	32 mm	32 mm	32 mm
Βάρος χωρίς καλώδιο	6 kg	6 kg	6 kg

⚠ ΠΡΟΕΙΔΟΠΟΙΗΣΗ! Διαβάστε όλες τις Υποδείξεις ασφαλείας και τις Οδηγίες, και αυτές στο επισυναπτόμενο φυλλάδιο. Αμέλειες κατά την τήρηση των προειδοποιητικών υποδείξεων μπορεί να προκαλέσουν ηλεκτροπληξία, κίνδυνο πυρκαγιάς ή/και σοβαρούς τραυματισμούς.
Φυλάξτε όλες τις προειδοποιητικές υποδείξεις και οδηγίες για κάθε μελλοντική χρήση.

ΕΙΔΙΚΕΣ ΥΠΟΔΕΙΞΕΙΣ ΑΣΦΑΛΕΙΑΣ

Οι πρίζες στους εξωτερικούς χώρους πρέπει να είναι εξοπλισμένες με μικροαυτόματους διακόπτες προστασίας. Αυτό απαιτεί ο σχετικός κανονισμός από την ηλεκτρική σας εγκατάσταση. Προσέξτε παρακαλώ αυτό το σημείο κατά τη χρήση της συσκευής μας.

Πριν από την πραγματοποίηση εργασιών στη συσκευή βγάλτε το ρευματολήπτη από την πρίζα.

Συνδέστε τη συσκευή στην πρίζα μόνο όταν είναι απενεργοποιημένη.

Γενικά δεν επιτρέπεται να απορροφηθούν εύφλεκτες ή εκρηκτικές διαλυτικές ουσίες, υγρά όπως βενζίνη, λάδι, οινόπνευμα, διαλυτικά και εξαρτήματα (γρέζια μετάλλου, στάχτη), που έχουν μία θερμοκρασία πάνω από 60 °C, επειδή υπάρχει κίνδυνος έκρηξης και πυρκαγιάς!

Η συσκευή δεν επιτρέπεται να χρησιμοποιηθεί κοντά σε εύφλεκτα αέρια ή εύφλεκτες ουσίες.

Να μην τίθενται σε λειτουργία οι συσκευές και τα αξεσουάρ τους όταν: υπάρχουν στη συσκευή εμφανείς ζημιές (ρωγμές/σπασίματα), είναι ελαττωματικό το καλώδιο ρεύματος, ή έχει σχισμές ή τσακίματα, υπάρχει υποψία για μία αόρατη βλάβη (μετά από πέσιμο).

Μην τείνετε ποτέ το ακροφύσιο, το λάστιχο ή τον σωλήνα προς ανθρώπους ή ζώα.

Η πρίζα της συσκευής να χρησιμοποιείται μόνο για το σκοπό που αναφέρεται στην Οδηγία χρήσης.

Σε περίπτωση εξόδου αφρού ή νερού να σβήσετε αμέσως τη μηχανή. Αδειάστε το δοχείο και ενδεχομένως το φίλτρο με πιέτες.

Οξές, ασετόν και διαλύτες μπορούν να έχουν καυστική επίδραση επί των τμημάτων της συσκευής.

Σε περίπτωση χρήσης της συσκευής για άλλο σκοπό εκτός από αυτόν για τον οποίο προορίζεται, ή σε περίπτωση μη ορθής χρήσης ή επισκευής, δεν αναλαμβάνουμε καμία ευθύνη για ενδεχόμενες ζημιές.

Μην χρησιμοποιείτε για την απορρόφηση σκονών που είναι επικίνδυνες για την υγεία.

Δεν είναι κατάλληλο για την απορρόφηση υγρών με ισχυρή δημιουργία αφρών.

Προσέξτε ώστε το καλώδιο σύνδεσης στο ηλεκτρικό δίκτυο να μην πάθει ζημιά από σφιξίματα, τραβήγματα και παρόμοιες ενέργειες.

Πριν από την περαιτέρω λειτουργία της συσκευής αναθέστε στην υπηρεσία Σέρβις της AEG ή σε εξειδικευμένο ηλεκτρολόγο να προβεί σε αντικατάσταση του ελαττωματικού αγωγού σύνδεσης με το ηλεκτρικό δίκτυο.

Σε περίπτωση ζημιάς στο καλώδιο σύνδεσης του ηλεκτρικού δικτύου δεν επιτρέπεται να χρησιμοποιηθεί ξανά η συσκευή.

Οι σύνδεσμοι των καλωδίων σύνδεσης της συσκευής και του ηλεκτρικού δικτύου πρέπει τουλάχιστον να προστατεύονται από νερά ψεκασμού και να είναι εξοπλισμένα με προστατευτικούς αγωγούς.

Αυτή η συσκευή δεν προορίζεται για άτομα (συμπεριλαμβανομένων και παιδιών) με περιορισμένες σωματικές, αισθητήριες ή πνευματικές ικανότητες ή λόγω έλλειψης πείρας και/ή γνώσεων, εκτός εάν επιβλέπονται από για την ασφάλειά τους αρμόδιο άτομο ή εάν τους υποδειχθεί ο τρόπος χρήσης της συσκευής. Τα παιδιά να επιτηρούνται ώστε να εξασφαλιστεί πως δεν παίζουν με τη συσκευή.

Πριν από την αναρρόφηση υγρών πρέπει να αποσυναρμολογηθεί εντελώς ο σάκος φίλτρου και να ελεγχθεί επίσης η λειτουργία του φλοτέρ. Σε περίπτωση που σχηματιστεί αφρός ή που εξέλθει υγρό, σταματήστε άμεσα την εργασία και αδειάστε το δοχείο ακαθαρσιών.

ΧΡΗΣΗ ΣΥΜΦΩΝΑ ΜΕ ΤΟ ΣΚΟΠΟ ΠΡΟΟΡΙΣΜΟΥ

Οι συσκευές που περιγράφονται στις παρούσες οδηγίες λειτουργίας είναι κατάλληλες. Χρησιμοποιείτε τη συσκευή αποκλειστικά και μόνον στον ιδιωτικό τομέα, π.χ. στο νοικοκυριό, για την εκτέλεση ερασιτεχνικών εργασιών ή στο αυτοκίνητο. Σε αυτές τις οδηγίες περιγραφόμενος βιομηχανικός αναρροφητήρας είναι κατάλληλος αν χρησιμοποιηθεί σωστά για την αναρρόφηση από ξηρά, όχι εύφλεκτων σκόνων και υγρών.

Απαγορεύεται η αναρρόφηση των παρακάτω υλικών:
– σκόνες επικίνδυνες για την υγεία
– καυτά αντικείμενα (αναμμένα τσιγάρα, καύτρες, κ.τ.λ.)
– εύφλεκτα, εκρηκτικά, επιθετικά υγρά (π.χ. βενζίνη, διαλυτικά, οξέα, αλκάλια, κ.τ.λ.)
– εύφλεκτες, εκρηκτικές σκόνες (π.χ. σκόνη μαγνησίου ή αλουμινίου, κ.τ.λ.)

Αυτή η συσκευή επιτρέπεται να χρησιμοποιηθεί μόνο σύμφωνα με τον αναφερόμενο σκοπό προορισμού.

ΣΥΝΔΕΣΗ ΗΛΕΚΤΡΙΚΗΣ ΣΥΣΚΕΥΗΣ

Χρησιμοποιήστε την πρίζα της συσκευής μόνο για τους σκοπούς που περιγράφονται στις οδηγίες λειτουργίας.

Πριν από την σύνδεση κάποιας συσκευής στην πρίζα της συσκευής:

Απενεργοποιήστε τον αναρροφητήρα. Απενεργοποιήστε την συσκευή που πρόκειται να συνδεθεί.

ΠΡΟΣΟΧΗ! Σε περίπτωση σύνδεσης άλλων συσκευών στην πρίζα του αναρροφητήρα, λάβετε υπόψη σας τις οδηγίες

λειτουργίας των συσκευών αυτών όπως και τις υποδείξεις ασφαλείας τους.

ΔΗΛΩΣΗ ΠΙΣΤΟΤΗΤΑΣ ΕΚ

Δηλώνουμε με αποκλειστική μας ευθύνη, ότι αυτό το προϊόν ανταποκρίνεται στα ακόλουθα πρότυπα ή έγγραφα τυποποίησης:
EN 50366, EN 60 335-2-2, EN 55014-1, EN 55014-2, EN 61000-3-2, EN 61000-3-3, σύμφωνα με τις διατάξεις των οδηγιών 2006/95ΕΚ, 2004/108/ΕΚ



Winnenden, 2009-01-21

Rainer Kumpf
Manager Product Development

ΣΥΝΔΕΣΗ ΣΤΟ ΗΛΕΚΤΡΙΚΟ ΔΙΚΤΥΟ

Συνδέστε τη συσκευή μόνο σε μονοφασικό εναλλασσόμενο ρεύμα και μόνο στην τάση δικτύου που αναφέρετε στην πινακίδα ισχύος. Συνδέστε τη συσκευή μόνο σε πρίζες με επαφή προστασίας (σούκο)

ΣΥΝΤΗΡΗΣΗ

Σε περίπτωση που πέσει η απόδοση αναρρόφησης: Ενεργοποιήστε αναρροφητήρα. Με το χέρι κλείστε τα ακροφύσια ή την οπή σωλήνα αναρρόφησης. Πατήστε τρεις φορές το πλήκτρο ενεργοποίησης καθαρισμού φίλτρου. Το ρεύμα αέρα που δημιουργείται απελευθερώνει τις λαμέλες στοιχείου φίλτρου από τη συσσωρευμένη σκόνη.

Χρησιμοποιείτε μόνο εξαρτήματα και ανταλλακτικά της AEG. Αναθέστε την αλλαγή των εξαρτημάτων, των οποίων η αντικατάσταση δεν έχει περιγραφεί, σ' ένα κέντρο σέρβις της AEG (προσέξτε το εγχειρίδιο Εγγύηση/Διευθύνσεις εξυπηρέτησης πελατών).

Όταν χρειάζεται, μπορείτε να ζητήσετε ένα σχέδιο συναρμολόγησης της συσκευής, δίνοντας τον τύπο της μηχανής και το δεκαψήφιο αριθμό στην πινακίδα ισχύος, από το κέντρο σέρβις ή απευθείας από τη φίρμα AEG Elektrowerkzeuge, Max-Eyth-SträÙe 10, D-71364 Winnenden, Germany.

ΣΥΜΒΟΛΑ



Προσοχή!



Παρακαλώ διαβάστε σχολαστικά τις οδηγίες χρήσης πριν από την έναρξη λειτουργίας.



Πριν από κάθε εργασία στη μηχανή τραβάτε το φως από την πρίζα.



Μην πετάτε τα ηλεκτρικά εργαλεία στον κάδο οικιακών απορριμμάτων! Σύμφωνα με την ευρωπαϊκή οδηγία 2002/96/ΕΚ περί ηλεκτρικών και ηλεκτρονικών συσκευιών και την ενσωμάτωσή της στο εθνικό δίκαιο, τα ηλεκτρικά εργαλεία πρέπει να συλλέγονται ξεχωριστά και να πιστεφώνται για ανακύκλωση με τρόπο φιλικό προς το περιβάλλον.

TEKNİK VERİLER	EU	CH	GB 230V / 240V
Toplam bađlantı deđeri	3000 W	2300 W	3000 W
Motor gücü ^{IEC}	1200 W	1200 W	1200 W
Hava akımı	3600 l/min	3600 l/min	3600 l/min
Vakum	190 mbar	190 mbar	190 mbar
Tutma kapasitesi:			
Hazne	25 l	25 l	25 l
Katı cisim	14,5 l	14,5 l	14,5 l
Sıvı	15,5 l	15,5 l	15,5 l
Filtre yüzeyi	3000 cm ²	3000 cm ²	3000 cm ²
Alet prizi max	1800 W	1100 W	1800 W
Emme hortumu çapı	32 mm	32 mm	32 mm
Ağırlığı, řebeke kablosuz	6 kg	6 kg	6 kg

Aletin A deđerlendirmeli gürültü seviyesi tipik olarak řu deđerdedir 70 dB (A). Çalıřma sırasında gürültü seviyesi 80 dB (A)'yı ařabilir.
Koruyucu kulaklık kullanın!

▲ UYARI! Güvenlikle ilgili bütün açıklamaları, talimatları ve iliřikteki brořürde yazılı bulunan hususları okuyunuz. Açıklanan uyarılara ve talimat hükümlerine uyulmadığı takdirde elektrik çarpmalarına, yangınlara ve/veya ağır yaralanmalara neden olunabilir.
Bütün uyarıları ve talimat hükümlerini ileride kullanmak üzere saklayın.

GÜVENLİĞİNİZ İÇİN TALİMATLAR

Açık havadaki prizler hatalı akım koruma řalteri ile donatılmış olmalıdır. Bu, elektrik tesisatınızdaki bir zorunluluktur. Lütfen aletimizi kullanırken bu hususa dikkat edin.

Aletin kendinde bir çalıřma yapmadan önce fiři prizden çekin.

Aleti sadece kapalı iken prize takın.

Bu aletle genel olarak benzin, yağ, alkol, inceltici gibi yanıcı ve patlayıcı maddeler ve sıcaklığı 60°C'nin üzerindeki parçalar (metal talařları, kül) emdirilemez; aksi takdirde patlama ve yangın tehlikesi ortaya çıkar!

Bu alet alevlenebilir gaz ve benzeri malzemelerin yakınında kullanılamaz.

Aletleri ve aksesuarı řu durumlarda çalıştırmayın: Alette belirgin hasarlar varsa (çizik veya kırıklar), bađlantı kablosu bozuksa veya üzerinde çizik ve çatlaklar varsa, hasar olasılığı yüksekse (örneğin bir çarpma veya düşme olmuřsa).

Memeyi, hortumu veya boruyu insanlara ve hayvanlara dođrultmayın.

Aletin prizi sadece aletin kullanım kılavuzunda belirtilen amaçlarla kullanılabilir.

Köpük veya su çıkarsa aleti hemen kapatın. Hazneyi veya gerekiyorsa katlanmış filtreyi boşaltın.

Asitler, aseton veya çözücü maddeler aletin parçalarında hasara neden olabilir.

Alet başka amaçlarla kullanılırsa, usulüne uygun kullanılmazsa veya onarımlar yetkili servislerde yaptırılmazsa olası hasarlar için sorumluluk alınmaz .

Bu aleti sađlıđa zararlı tozların emdirilmesinde kullanmayın.

Bu alet aşırı ölçüde köpüren sıvıların emdirilmesine uygun deđildir.

řebeke bađlantı kablosunun, üzerinden geçilme, aşırı ölçüde kıvrılma ve ezilme gibi nedenlerle hasar görmemesine dikkat edin.

řebeke kablosu hasarlı iken alet artık kullanılamaz.

Arızalı elektrik kablosunu kullanmaya devam etmeden önce AEG Servisi veya bir elektrik uzmanı tarafından deđerştirilmesini sađlayınız.

řebeke bađlantı veya alet bađlantı kuplajları en azından püskürtme suyuna karşı korunmalı ve koruyucu iletkenli olmalıdır.

Bu cihaz (çocuklar da dahil olmak üzere) fiziksel ve ruhsal rahatsızlığı bulunan ve etkilenen kişiler ve cihaz hakkında deneyimi ve/veya bilgisi bulunmayan kişiler tarafından kullanılamaz. İstisnai durumlar ise; kişiler kendi güvenlikleri açısından yetkili kişilerin denetimi altındadır veya kendilerine cihazın nasıl kullanıldığını dair gerekli talimatlar verilmiştir. Çocukların cihaz ile oynamalarını teminen, denetim altında bulundurulması gerekir.

Sıvıların emilmesinden önce prensip itibarıyla filtre torbasının çıkartılması ve pamandıranın iplevinin kontrol edilmesi gerekmektedir. Köpük oluřumunda ve sıvı çyktöyünde çalıřmaya derhal ara veriniz ve pislik kabının bobaıtınız.

KULLANIM

Bu cihazı sadece evlerde, hobi odalarında veya araçta kullanınız.
Bu ipletme kılavuzunda tarif edilen sanayi tipi süpürgeler, amaca uygun kullanım durumunda, kuru, yanmayan tozların ve sıvıların emilerek temizlemesi için uygundur.

Apađydaki malzemelerin emdirilmesi uygun deđildir:

- sađlıđa zararlı tozlar
- sıcak malzemeler (yanan izmaritler, sıcak kül vs.)
- yanabilir, patlayabilir, ađyındyıcı sıvılar (örn. benzin, solventler, asitler, lavgalar vs.)
- yanabilir, patlayabilir tozlar (örn. magnezyum, alüminyum tozu vs.)

Bu alet sadece belirttiđi gibi ve usulüne uygun olarak kullanılabilir.

ELEKTRONİK CİHAZLARIN BAĐLANMASI

Cihazdaki priz sadece ipletme kılavuzunda belirlenmiř olan amaç için kullanılmalıdır.

Bir cihazın fiři bu cihaz prizine takılmadan önce: Süpürge kapatılmalıdır. Bađlanacak olan cihaz kapatılmalıdır

DYKKAT! Cihaz prizine bađlanmıř cihazlarda, ilgili ipletme kılavuzları ve içindeki güvenlik bilgilerine dikkat edilmelidir.

CE UYGUNLUK BEYANI

Tek sorumlu olarak bu ürünün 2006/95EG, 2004/108/EG yönetmelik hükümleri uyarınca ařađıdaki normlara ve norm dokümanlarına uygunluđunu beyan ederiz: EN 50366, EN 60 335-2-2, EN 55014-1, EN 550142, EN 61000-3-2, EN 61000-3-3.



Winnenden, 2009-01-21

Rainer Kumpf

Rainer Kumpf
Manager Product Development

řEBEKE BAĐLANTISI

Aleti sadece tek fazlı alternatif akıma ve tip etiketi üzerinde belirtilen řebeke gerilimine bađlayın. Sadece koruyucu kontaklı prize bađlayın.

BAKIM

Emme gücü azaldıyında:
Süpürgein çalyıbtıryılması. Elinizle enjektör veya emme hortumu ađzını kapatınız. Filtre temizleme düömesine üç kez basınız. Böylece oluřan hava akımından dolayı filtre elemanınyn lamelleri üzerine birikiř olan tozlar temizlenmektedir.

Sadece AEG aksesuarını ve yedek parçalarını kullanın. Deđerştirilmesi açıklanmamıř olan parçaları bir AEG müşteri servisinde deđerştirin (Garanti brořürüne ve müşteri servisi adreslerine dikkat edin).

Gerektiđi takdirde aletin dađınık görünüş řeması, alet tipinin ve tip etiketi üzerindeki on hanelik sayının bildirilmesi kořuluyla müşteri servisinden veya dođrudan AEG Elektrowerkzeuge, Max-Eyth-Straße 10, D-71364 Winnenden, Germany adresinden istenebilir.

SEMBOLLER



Dikkat!



Lütfen aleti çalıştırmadan önce kullanma kılavuzunu dikkatli biçimde okuyun.



Aletin kendinde bir çalıřma yapmadan önce fiři prizden çekin.



Elektrikli el aletlerini evdeki çöp kutusuna atmazınız! Kullanılmıř elektrikli aletleri, elektrik ve elektronik eski cihazlar hakkındaki 2002/96/EC Avrupa yönergelerine göre ve bu yönergeler ulusal hukuk kurallarına göre uyarlanarak, ayrı olarak toplanmalı ve çevre şartlarına uygun bir şekilde tekrar deđerlendirmeye gönderilmelidir.

TECHNICKÁ DATA	EU	CH	GB 230V / 240V
Celkový přípojovací výkon	3000 W	2300 W	3000 W
Výkon _{ec}	1200 W	1200 W	1200 W
Proud vzduchu	3600 l/min	3600 l/min	3600 l/min
Podtlak	190 mbar	190 mbar	190 mbar
Objem			
Nádoba	25 l	25 l	25 l
Pevný odpad	14,5 l	14,5 l	14,5 l
Kapaliny	15,5 l	15,5 l	15,5 l
Povrch filtru	3000 cm ²	3000 cm ²	3000 cm ²
Max.přípojitelný odběr	1800 W	1100 W	1800 W
Průměr sací hadice	32 mm	32 mm	32 mm
Hmotnost bez kabelu	6 kg	6 kg	6 kg

Typická vážená hladina akustického tlaku je 70 dB(A) a hladina akustického výkonu 80 dB(A).
Používejte chrániče sluchu !

VAROVÁNÍ! Seznamte se se všemi bezpečnostními pokyny a sice i s pokyny v příložené brožůře. Zanedbání při dodržování varovných upozornění a pokynů mohou mít za následek úder elektrickým proudem, požár a/nebo těžká poranění.
Všechna varovná upozornění a pokyny do budoucna uschovejte.

SPECIÁLNÍ BEZPEČNOSTNÍ UPOZORNĚNÍ

Ve venkovním prostředí musí být zásuvky vybaveny proudovým chráničem. Je to vyžadováno instalačním předpisem pro toto el.zařízení. Dodržujte ho při používání tohoto nářadí, prosím.

Před každou prací na stroji vytáhnout přívodní kabel ze zásuvky.

Přívodní kabel zapojit do zásuvky jen při vypnutém stroji.

Všeobecně se nesmí odsávat žádné hořlavé a výbušné kapaliny jako jsou ředidla, benzín, olej, alkohol, rozpouštědla a také části teplejší než 60°C (kovové třísky, popel). Jinak hrozí nebezpečí výbuchu a požáru.

Stroj se nesmí používat v blízkosti hořlavých plynů a jiných látek.

Stroje včetně příslušenství se nesmí používat když: stroj je viditelně poškozen (praskliny, trhliny), přívodní kabel je poškozen nebo stav stroje dává podezření na skrytý defekt (např. po pádu stroje).

Nemířit dýzou, hadicí nebo trubicí na lidi ani zvířata.

Zástrčku a stroj používají výhradně pro účel uvedený v návodu k používání.

Začne-li vycházet pěna či voda, okamžitě stroj vypnout a nádobu popřípadě i filtr vyčistit.

Kyseliny, aceton či ředidla by mohly stroj naleptat.

Záruka se nepřebírá vznikne-li škoda při chybném a nebo nepřiměřeném používání nebo neodbornou opravou.

Nepoužívat pro odsávání zdraví škodlivých prachů.

Není vhodné pro odsávání silně pěnivých kapalin.

Dbát aby nedošlo k přejíždění přívodního kabelu, k jeho trhání a mačkání. Mohlo by dojít k jeho poškození.

Dříve, než budete v provozu přístroje pokračovat, požádejte servis firmy AEG nebo kvalifikovaného elektrikáře o výměnu poškozeného síťového kabelu.

Je-li poškozen přívodní kabel, nesmí se stroj používat.

Spoje připojení na síť nebo přívodního kabelu musí být chráněny alespoň proti stříkající vodě a musí být opatřeny ochranným vodičem.

Tento přístroj není určen k používání osobami (včetně dětí) s omezenými tělesnými, smyslovými nebo duševními schopnostmi nebo osobami s nedostatečnými zkušenostmi a/nebo znalostmi, pokud nepracují pod dozorem osoby zodpovědné za bezpečnost nebo pokud touto osobou nebyli

poučeni o tom, jak se přístroj má používat. Děti by měly být pod dozorem, aby bylo zajištěno, že si s přístrojem nebudou hrát.

Předtím, než začnete vysávat kapaliny, je nutno zásadně vyjmout filtrační sáček a přezkoušet funkci plováku. Začne-li se tvořit pěna nebo z vysavače vycházet kapalina, ihned přerušete práci a vyprázdníte zásobník nečistot.

OBLAST VYUŽITÍ

Přístroje popsané v tomto návodu k obsluze jsou určeny:

- k soukromou potřebu, tj. v domácnosti, dílně či auto mobilu
- k vysávání suchého nehořlavého prachu a kapalin

Vysávat se nesmějí tyto materiály:

- zdraví škodlivé prachové látky
- horké materiály (doutnající cigarety, horký popel atd.)
- hořlavé, výbušné, agresivní kapaliny (např. benzín, ředidla, kyseliny, louhy atd.)
- hořlavé, výbušné prachy (např. hořčíkový a hliníkový prach atd.)

Toto zařízení lze používat jen pro uvedený účel.

PŘIPOJENÍ ELEKTRICKÉHO SPOTŘEBIČE

U strojů se zásuvkou pro nářadí: s tímto strojem nelze použít elektrické nářadí s ochrannou třídou I vybavené el. zástrčkou typu E.

Zásuvka na přístroji se smí používat pouze pro účely uvedené v tomto provozním návodu. Před zapojením dalšího přístroje do přístrojové zásuvky: Vypnout vysavač. Vypnout připojovaný přístroj

POZOR! Je nutno dodržovat provozní návody přístrojů zapojených do přístrojové zásuvky a zde obsažené bezpečnostní pokyny.

CE-PROHLÁŠENÍ O SHODĚ

Se vši zodpovědností prohlašujeme, že tento výrobek odpovídá následujícím normám a normativním dokumentům: EN 50366, EN 60 335-2-2, EN 55014-1, EN 55014-2, EN 61000-3-2, EN 61000-3-3, v souladu se směrnicemi EHS č. 2006/95EG, 2004/108/EG



Winnenden, 2009-01-21

Rainer Kumpf
Manager Product Development

PŘIPOJENÍ NA SÍŤ

Připojovat pouze na jednofázový střídavý elektrický proud a pouze na síťové napětí uvedené na štítku. Je možné připojení pouze na zásuvky s ochranným kontaktem

ÚDRŽBA

Pokud dojde k poklesu sacího výkonu: Zapnutí vysavače. Otvor hubice nebo sací hadice uzavřete dlaní ruky. Třikrát za sebou stiskněte tlačítko pro spuštění čištění filtru. Takto generovaným proudem vzduchu dojde k očištění lamel filtračního článku od ulpělého prachu.

Používejte výhradně příslušenství a náhr.díly AEG. Díly jejichž výměna nebyla popsána nechte vyměnit v autorizovaném servisu AEG (Dbejte pokynů uvedených v záručním listě.)

Při potřebě podrobného rozkresu konstrukce, oslovte informaci o typu a desetimístném objednacím čísle přímo servis a nebo výrobce, AEG Elektrowerkzeuge, Max-Eyth-Straße 10, D-71364 Winnenden, Germany.

SYMBOLY



Pozor!



Před spuštěním stroje si pečlivě pročtěte návod k používání.



Před zahájením veškerých prací na vrtacím kladivu vytáhnout síťovou zástrčku ze zásuvky.



Elektrické nářadí nevyhazujte do komunálního odpadu! Podle evropské směrnice 2002/96/EG o nakládání s použitými elektrickými a elektronickými zařízeními a odpovídajících ustanovení právních předpisů jednotlivých zemí se použitá elektrická nářadí musí sbírat odděleně od ostatního odpadu a podrobit ekologicky šetrnému recyklování.

TECHNICKÉ ÚDAJE	EU	CH	GB 230V / 240V
Celkový prípojný príkon spotrebiča	3000 W	2300 W	3000 W
Výkon _{EC}	1200 W	1200 W	1200 W
Príetokové množstvo vzduchu	3600 l/min	3600 l/min	3600 l/min
Podtlak	190 mbar	190 mbar	190 mbar
Objem:			
Nádrž	25 l	25 l	25 l
Pevné častice	14,5 l	14,5 l	14,5 l
Kvapalina	15,5 l	15,5 l	15,5 l
Plochla filtra	3000 cm ²	3000 cm ²	3000 cm ²
Prístrojová zásuvka max.	1800 W	1100 W	1800 W
Priemer sacieho potrubia	32 mm	32 mm	32 mm
Hmotnosť bez sieťového kábla	6 kg	6 kg	6 kg

A-hodnota hladiny akustického tlaku prístroja je normovane ako 70 dB (A). Hladina hluku pri práci môže prekročiť 80 dB (A). používajte ochranu sluchu!

⚠ POZOR! Zoznámte sa so všetkými bezpečnostnými pokynmi a sice aj s pokynmi v priloženej brožúre. Zanedbanie dodržiavania Výstražných upozornení a pokynov uvedených v nasledujúcom texte môže mať za následok zásah elektrickým prúdom, spôsobiť požiar a/alebo ťažké poranenie.
Tieto Výstražné upozornenia a bezpečnostné pokyny starostlivo uschovajte na budúce použitie.

ŠPECIÁLNE BEZPEČNOSTNÉ POKYNY

Zásuvky vo vonkajšom prostredí musia byť vybavené ochranným spínačom proti prudovým nárazom. Toto je inštalovaný predpis na Vaše elektrické zariadenie. Venujte prosím tomuto pozornosť pri používaní nášho prístroja.

Pred každou prácou na stroji vyťahnuť zástrčku zo zásuvky. Do zásuvky pripájať len vypnutý prístroj.

Všeobecne nesmú byť nasávané žiadne horľavé a výbušné rozpúšťadlá, tekutiny ako benzín, olej, alkohol, riedidlo a žiadne častice (kovové triesky, popol) s teplotou nad 60 °C; v takom prípade hrozí nebezpečenstvo výbuchu a požiaru!

Prístroj sa nesmie používať v blízkosti vznietivých plynov a látok.

Prístroje vrátane príslušenstva nepoužívať ak: je prístroj zjavne poškodený (trhliny, zlomy), je pripájací sieťový kábel porušený, alebo vznikajú trhliny príp. došlo k zostatnutiu alebo je podozrenie skrytej poruchy (po páde).

Dýzu, hadicu alebo rúru nesmerovať na ľudí alebo zvieratá.

Zásuvka na prístroji sa smie používať len na účely stanovené návodom na použitie.

Pri úniku peny alebo vody prístroj okamžite vypnúť. Nádrž a príp. filter vyprázdniť.

Kyseliny, aceton a rozpúšťadlá môžu prístrojové časti náleptať.

Pri použití na iné účely, nesprávnej obsluhu alebo neodbornej oprave, sa záruka na prípadné škody nevzťahuje.

Nepoužívať na odsávanie škodlivých prachov pre zdravie.

Nie je vhodný na nasávanie silno peniacich tekutín.

Prístroj sa nesmie viace používať ak dôjde k poškodeniu sieťového pripojovacieho kábla.

Pred ďalším použitím spotrebiča nechať vymeniť vadné vedenie sieťovej prípojky AEG - servisom, alebo elektrikárom.

Dávať pozor aby nedošlo k poškodeniu sieťového pripojovacieho kábla prejením, pretlačením, ťahaním a pod.

Spojky sieťových alebo prístrojových pripojovacích káblov musia byť odolné aspoň voči postriekaniu vodou a musia byť vybavené ochranným vodičom.

Tento prístroj nie je určený k používaniu osobami (včítane detí) s obmedzenými telesnými, zmyslovými alebo duševnými schopnosťami alebo osobami s nedostatočnými skúsenosťami a/alebo znalosťami, pokiaľ nepracujú pod dozorom osoby zodpovednej za bezpečnosť alebo pokiaľ touto osobou neboli poučení o tom, ako sa prístroj má používať.

Deti by mali byť pod dozorom, aby bolo zaistené, že sa s prístrojom nebudú hrať.

Pred vysávaním tekutín sa musí zásadne odstrániť filtračné vrece a skontrolovať funkcia plaváku. Pri vytváraní peny, alebo pri vystúpení tekutiny z vysávača okamžite prerušte prácu a vyprázdnite odpadovú nádobu.

POUŽITIE PODĽA PREDPISOV

Spotrebič používajte iba na súkromné účely, napr. v domácnosti, v dielni domáceho majstra alebo v automobile. Vysávače popísané v tomto prevádzkovom návode sú pri použití podľa návodu vhodné na vysávanie suchého, nehorľavého prachu a tekutín.

Nasledujúce látky sa nesmú vysávať:

- zdraviu škodlivé prachy
- horúce materiály (tlejúce cigarety, horúci popol, atď.)
- horľavé, výbušné a agresívne tekutiny (napr. benzín, riedidlá, kyseliny, lúhy, atď.)
- horľavé, explozívne a prašné (napr. horčikový a hliníkový prach, atď.)

Tento prístroj sa smie používať len v súlade s uvedenými predpismi.

PRIPOJENIE SPOTREBIČA

U prístrojov so zásuvkou: elektrické náradia ochranné skupiny I so zástrčkou typu E sa nemôžu pripájať na tento prístroj.

Zásuvka na zariadení sa smie používať iba pre účely stanovené v prevádzkovom návode. Pred pripojením spotrebiča na zásuvku na prístroji:

Vypnite vysávač. Vypnite pripájaný spotrebič.

POZOR! Pri spotrebičoch pripojených na zásuvku na prístroji sa musia dodržiavať bezpečnostné predpisy uvedené v ich prevádzkových návodoch.

CE - VYHLÁSENIE KONFORMITY

Vyhlasujeme v našej výhradnej zodpovednosti, že tento produkt zodpovedá nasledovným normám alebo normatívnym dokumentom. EN 50366, EN 60 335-2-2, EN 55014-1, EN 55014-2, EN 61000-3-2, EN 61000-3-3, podľa predpisov smerníc 2006/95EG, 2004/108/EG.



Winnenden, 2009-01-21

Rainer Kumpf
Manager Product Development

SIEŤOVÁ PRÍPOJKA

Pripájať len na jednofázový striedavý prúd a na sieťové napätie uvedené na štítku o výkonnosti. Pripájať len do zásuviek s ochranným kontaktom.

ÚDRZBA

Ak sa zníži výkonnosť vysávania: Vysávač zapnúť. Rukou uzavrieť saciu dýzu alebo hadicu. Ovládací gombík prečistenia filtra trikrát stlačiť. Lamely filtračného elementu budú očistené vzduchovým prúdom od naneseného prachu.

Používať len AEG príslušenstvo a náhradné diely. Súčiastky bez návodu na výmenu treba dať vymeniť v jednom z AEG zákaznických centier (viď brožúru Záruka/Adresa zákaznických centier).

Pri udaní typu stroja a desaťmiestneho čísla nachádzajúceho sa na štítku dá sa v prípade potreby vyžiadať explozívna schéma prístroja od Vášho zákaznického centra alebo priamo v AEG Elektrowerkzeuge, Max-Eyth-Straße 10, D-71364 Winnenden, Germany.

SYMBOLY



Pozor!



Pred prvým použitím prístroja si pozorne prečítajte návod na obsluhu.



Pred každou prácou na stroji vyťahnuť zástrčku zo zásuvky.



Elektrické náradie nevyhadzujte do komunálneho odpadu! Podľa európskej smernice 2002/96/EG o nakladaní s použitými elektrickými a elektronickými zariadeniami a zodpovedajúcimi ustanovení právnych predpisov jednotlivých krajín sa použité elektrické náradie musí zbierať oddelene od ostatného odpadu a podrobiť ekologicky šetrnej recyklácii.

DANE TECHNICZNE	EU	CH	GB 230V / 240V
Całkowita moc urządzenia.....	3000 W	2300 W	3000 W
Moc _{śc}	1200 W	1200 W	1200 W
Prędkość przepływu powietrza	3600 l/min	3600 l/min	3600 l/min
Podciśnienie	190 mbar	190 mbar	190 mbar
Pojemność			
Pojemnik	25 l	25 l	25 l
Cząstki stałe	14,5 l	14,5 l	14,5 l
Płyn	15,5 l	15,5 l	15,5 l
Powierzchnia filtra	3000 cm ²	3000 cm ²	3000 cm ²
Maksymalne odprowadzenie mocy	1800 W	1100 W	1800 W
Srednica węża zasysającego	32 mm	32 mm	32 mm
Ciężar bez kabla	6 kg	6 kg	6 kg

Typowy poziom ciśnienia akustycznego według krzywej A poniżej 70dB (A). Poziom hałasu podczas pracy może przekroczyć 80dB (A). Należy używać ochroniaczy uszu!

⚠ OSTRZEŻENIE! Prosimy o przeczytanie wskazówek bezpieczeństwa i zaleceń, również tych, które zawarte są w załączonej broszurze. Błędy w przestrzeganiu poniższych wskazówek mogą spowodować porażenie prądem, pożar i/lub ciężkie obrażenia ciała. **Należy starannie przechowywać wszystkie przepisy i wskazówki bezpieczeństwa dla dalszego zastosowania.**

INSTRUKCJE DOTYCZĄCE BEZPIECZEŃSTWA

Urządzenia pracujące w wielu różnych miejscach, w tym poza pomieszczeniami zamkniętymi, należy podłączać poprzez ochronny wyłącznik udarowy.

Przed rozpoczęciem jakichkolwiek pracy przy urządzeniu należy wyciągnąć wtyczkę z gniazdka.

Przed włożeniem wtyczki do gniazdka upewnij się, czy urządzenie jest wyłączone.

Nie wlewać do urządzenia żadnych palnych czy wybuchowych rozpuszczalników ani płynów, takich jak benzyna, olej, alkohol, rozcieńczalniki, ani też materiałów stałych, takich jak opiłki metali lub popiół o temperaturze wyższej niż 60°C - w przeciwnym razie może dojść do wybuchu lub pożaru!

Urządzenia nie wolno używać w pobliżu gazów lub innych substancji palnych.

Nie uruchamiać urządzeń ani wyposażenia dodatkowego w przypadku, gdy urządzenie jest w sposób widoczny uszkodzone (pęknięcia, złamania), kabel zasilający jest uszkodzony lub są na nim widoczne oznaki pęknięć lub starzenia, lub gdy istnieje podejrzenie wystąpienia uszkodzenia niewidocznego (po upadku).

Nie kierować dyszy, węża ani rury na ludzi ani zwierzęta.

Gniazdo wtyczki znajdujące się na urządzeniu może być używane wyłącznie w celach określonych w instrukcji obsługi.

W przypadku wydostawania się piany lub wody natychmiast wyłączyć urządzenie. Opróżnić pojemnik i w razie potrzeby wyjąć harmonijkowy wkład filtra.

Kwasy, aceton i rozpuszczalniki mogą powodować korozję części urządzenia.

W przypadku niewłaściwego użytkowania, nieprawidłowej pracy lub nieprofesjonalnych napraw nie przyjmujemy odpowiedzialności za żadne zaistniałe szkody.

Nie zasysać pyłów szkodliwych dla zdrowia.

Nie nadaje się do zbierania płynów tworzących obfitą pianę.

Upewnić się, czy kabel zasilający nie jest uszkodzony, zgnieciony, wygięty, uszkodzony poprzez najechanie lub w jakikolwiek inny sposób.

Przed dalszym użytkowaniem urządzenia wymienić uszkodzony przewód zasilający w serwisie firmy AEG albo u uprawnionego elektryka.

W przypadku uszkodzenia kabla zasilającego nie wolno używać elektronarzędzia.

Przedłużacze do sieci zasilającej muszą posiadać przynajmniej zabezpieczenie przed rozpyloną wodą i muszą zawierać przewód uziemienia.

Urządzenie nie jest przeznaczone do tego, aby było użytkowane przez osoby (łącznie z dziećmi) o ograniczonej zdolności psychicznej, czuciowej lub z niedostatecznym doświadczeniem lub wiedzą, chyba że będą one nadzorowane przez osobę dbającą o ich bezpieczeństwo i zostaną przez nią poinstruowane, jak należy obsługiwać urządzenie.

Należy pilnować dzieci, aby wykluczyć możliwość ich zabawy z tym urządzeniem.

Przed rozpoczęciem odsysania cieczy należy zasadniczo wyjąć filtr workowy utylizacyjny i sprawdzić działanie pływaka. W przypadku tworzenia się piany lub wyciekania płynu natychmiast zakończyć pracę i opróżnić zbiornik.

WARUNKI UŻYTKOWANIA

Urządzenia opisane w niniejszej instrukcji obsługi są przeznaczone:

- tylko w strefie prywatnej, na przykład w domu, warsztacie czy samochodzie
- są do zasysania suchych, niepalnych pyłów i cieczy

Odkurzacz nie jest przeznaczony do zbierania:

- pyły szkodliwe dla zdrowia
- gorących materiałów (żarzące się niedopałki, gorący popiół itp.)
- palnych, wybuchowych, agresywnych cieczy (np. benzyna, rozpuszczalniki, kwasy, fugi itp.)
- palnych, wybuchowych pyłów (np. pył magnezowy, aluminiowy itp.)

Produkt można użytkować wyłącznie zgodnie z jego normalnym przeznaczeniem.

PODŁĄCZANIE ELEKTRONARZĘDZIA

Gniazdo wtykowe na urządzeniu wykorzystywać tylko dla celów określonych w instrukcji obsługi.

Przed podłączeniem dodatkowego urządzenia do gniazda wtykowego na odkurzaczu: Wyłączyć odkurzacz. Wyciągnąć podłączone urządzenie.

UWAGA! Należy przestrzegać instrukcji obsługi i zawartych w niej wskazówek bezpieczeństwa dla urządzeń podłączonych do gniazda wtykowego na odkurzaczu.

ŚWIADECTWO ZGODNOŚCI CE

Oświadczamy z pełną odpowiedzialnością, że produkt ten odpowiada wymaganiom następujących norm i dokumentów normatywnych: EN 50366, EN 60 335-2-2, EN 55014-1, EN 55014-2, EN 61000-3-2, EN 61000-3-3 i jest zgodny z wymaganiami dyrektyw: 2006/95EG, 2004/108/EG.



Winnenden, 2009-01-21

Rainer Kumpf
Manager Product Development

PODŁĄCZENIE DO SIECI

Silnik narzędzia przystosowany jest wyłącznie do jednofazowego prądu zmiennego o napięciu sieciowym podanym na tabliczce znamionowej. Podłączenie wyłącznie do gniazdka z uziemieniem

UTRZYMANIE I KONSERWACJA

W razie spadku mocy ssania:

Włączanie odkurzacza. Zastąpić dłonią otwór ssawki i węża ssącego. Wcisnąć trzy razy guzik uruchamiający funkcję oczyszczania filtra. Powstający w ten sposób prąd powietrza oczyszcza płytki wkładu filtracyjnego z nagromadzonego pyłu.

Należy stosować wyłącznie wyposażenie dodatkowe i części zamienne AEG. W przypadku konieczności wymiany części, dla których nie podano opisu, należy skontaktować się z przedstawicielami serwisu AEG (patrz lista punktów obsługi gwarancyjnej/serwisowej).

Na życzenie można otrzymać rysunek widoku zespołu rozebranego. Przy zamawianiu należy podać dziesięciocyfrowy numer oraz typ elektronarzędzia umieszczony na tabliczce znamionowej. Zamówienia można dokonać albo u lokalnych przedstawicieli serwisu, albo bezpośrednio w AEG Elektrowerzeuge, Max-Eyth-Straße 10, D-71364 Winnenden, Germany.

SYMBOLE



Uwaga!



Przed uruchomieniem elektronarzędzia zapoznać się uważnie z treścią instrukcji.



Przed przystąpieniem do jakichkolwiek prac przy elektronarzędziu należy wyjąć wtyczkę z kontaktu.



Nie wyrzucaj elektronarzędzi wraz z odpadami z gospodarstwa domowego! Zgodnie z Europejską Dyrektywą 2002/96/WE w sprawie zużytego sprzętu elektrotechnicznego i elektronicznego oraz dostosowaniem jej do prawa krajowego, zużyte elektronarzędzia należy posegregować i zutylizować w sposób przyjazny dla środowiska.

MŰSZAKI ADATOK	EU	CH	GB 230V / 240V
Összteljesítmény	3000 W	2300 W	3000 W
Teljesítmény _{EC}	1200 W	1200 W	1200 W
A légáramlás mértéke	3600 l/min	3600 l/min	3600 l/min
Vákuum	190 mbar	190 mbar	190 mbar
Kapacitás			
Tartály	25 l	25 l	25 l
Szilárd	14,5 l	14,5 l	14,5 l
Folyékony	15,5 l	15,5 l	15,5 l
Szűrő felület	3000 cm ²	3000 cm ²	3000 cm ²
Maximum leadott teljesítmény	1800 W	1100 W	1800 W
Szivószáj átmérő	32 mm	32 mm	32 mm
Súly hálózati kábel nélkül	6 kg	6 kg	6 kg

A készülék A-értékelésű hangnyomás szintje szabványosan kisebb, mint 70 dB (A). A zajszint munkavégzés közben átlépheti a 80 dB (A) értéket.

Hallásvédő eszköz használata ajánlott!

▲ FIGYELMEZTETÉS! Olvasson el minden biztonsági útmutatót és utasítást, a mellékelt brosúrában találhatóakat is. A következőkben leírt előírások betartásának elmulasztása áramütésekhez, tűzhöz és/vagy súlyos testi sérülésekhez vezethet. **Kérjük a későbbi használatra gondosan őrizze meg ezeket az előírásokat.**

KÜLÖNLEGES BIZTONSÁGI TUDNIVALÓK

Szabadban a dugaljat hibaáram-védőkapcsolóval kell ellátni. Az elektromos készülékek üzembhelyezési útmutatása ezt kötelezően előírja. Ügyeljen erre az elektromos kéziszerszámok használatakor is.

Mielőtt bármilyen munkához kezd a gépen, áramtalanítsa (húzza ki a konnektorból)!

Mielőtt áram alá helyezi a gépet, győződjön meg róla, hogy a gép ki van kapcsolva.

Soha ne szívjon fel a gépbe sem semmilyen gyúlékony és robbanékony anyagot, sem a következőket: benzin, olaj, alkohol, hígítók vagy kis részek (pl.: fém tömitések, vagy hamu) ami 60 C foknál melegebb lehet - robbanás és tűzveszély állhat fent!

A gép használata nem engedélyezett gyúlékony gázok és anyagok közelében.

Ne használja a tartozékokat és a gépet a következő esetekben: ha a gépnek látható sérülése van (törés/repedés); az áramellátó kábel hibás, vagy látható törésre vagy öregedésre utaló jeleket mutat; ha nem látható, de feltételezhető sérülés van a gépben (pl.: leejtés után).

Ne fordítsa a szívószáját, tömlőt, vagy csövet ember vagy állat felé.

A gép dugaszoló aljzata csak a használati utasításban foglalt célokra használható.

Ha bármilyen hab vagy víz folyik ki, azonnal kapcsolja ki a gépet. Úrítse ki a tartályt, és ha szükséges a redős szűrőt Savak, aceton és oldószerek megmarhatják a gép részeit.

Helytelen vagy nem rendeltetésszerű használat esetén, vagy nem szakszerű javítás esetén garancia megszűnik.

Ne alkalmazzon elszívást egészségre káros porok esetén.

Nem alkalmas nagy habot képző folyadékok felszívására. Bizonyosodjon meg róla, hogy a hálózati kábel nem sérült, nincs szétlapítva, megtörve vagy károsodva bármilyen más módon.

A hibás hálózati csatlakozókábelt a készülék további használata előtt cseréltesse ki a AEG-szervizben, vagy villamosságai szakemberrel.

Ha a hálózati kábel sérült a gépet tilos használni.

A hálózati hosszabbító vezeték védett kell hogy legyen minimum vízpermet ellen, és legyen földelt is.

A készüléket nem korlátozott fizikai, érzékszervi vagy szellemi képességekkel rendelkező, ill. tapasztalattal és/

vagy ismeretekkel nem rendelkező személyek (beleértve a gyermekeket is) általi használatra tervezték, hacsak nem azok egy a biztonságukért illetékes személy felügyelete alatt állnak, vagy utasításokat kaptak e személytől a készülék kezelésére vonatkozóan.

A gyermekeket felügyelni kell annak biztosítására, hogy ne játszanak a készülékkel.

A folyadékok felszívása előtt alapvetően el kell távolítani a szűrőzsákot/ártalmatlanításra szolgáló zsákot, és ellenőrizni kell az úszót. Habképződés vagy folyadékszivárgás esetén a munkát azonnal abba kell hagyni és a piszoktartályt ki kell üríteni.

RENDELTETÉSSZERŰ HASZNÁLAT

A készüléket csak magánhasználat céljára alkalmazza, például háztartásban, hobbi-műhelyben vagy autóban. Az ezen utasításban leírt porszívók rendeltetésszerű alkalmazás esetén száraz, nem éghető porok és folyadékok felszívására alkalmasak.

A berendezéssel az alábbi anyagokat nem szabad szívni:

- egészségkárosító porok
- forró anyagok (izzó cigaretta, forró hamu stb.)
- éghető, robbanékony, agresszív folyadékok (pl. benzin, oldószer, savak, lúgok stb.)
- éghető, robbanékony porok (pl. magnézium-, alumíniumpor stb.)

A készüléket kizárólag az alábbiakban leírtaknak megfelelően szabad használni.

AZ ELEKTROMOS KÉSZÜLÉK CSATLAKOZTATÁSA

A készüléken levő dugaszolóaljzatot csak a kezelési utasításban meghatározott célokra alkalmazza.

A készüléknek a készülék dugaszolóaljzatába történő bedugása előtt:

Kapcsolja le a szívóberendezést. Kapcsolja le a csatlakoztatandó készüléket

FIGYELEM! A készülék csatlakozóaljzatára csatlakoztatott készülékeknel ügyeljen azok kezelési utasítására és az abban található biztonsági utasításokra.

CE-AZONOSSÁGI NYILATKOZAT

Teljes felelősségünk tudatában kijelentjük, hogy jelen termék megfelel a következő szabványoknak vagy szabványossági dokumentumoknak: EN 50366, EN 60 335-2-2, EN 55014-1, EN 55014-2, EN 61000-3-2, EN 61000-3-3, a 2006/95EG,2004/108/EG irányelvek határozataival egyetértésben.



Winnenden, 2009-01-21

Rainer Kumpf
Manager Product Development

HÁLÓZATI CSATLAKOZTATÁS

A készülék kizárólag egyfázisú váltóáramról és az adattáblán megadott feszültségen üzemeltethető. A hálózati csatlakoztatás kizárólag földelt dugaljba lehetséges.

KARBANTARTÁS

Ha csökken a szívóteljesítmény:

A szívóberendezés bekapcsolása. Zárja le kézzel a fúvó- vagy szívónyílást. Nyomja meg háromszor a szűrőtisztító működtetőgombját. A szűrőelem lamelláit az ekkor keletkező légáram a rájuk rakódott portól megtisztítja.

Javításhoz, karbantartáshoz kizárólag AEG alkatrészeket és tartozékokat szabad használni. A készülék azon részeinek cseréjét, amit a kezelési útmutató nem engedélyez, kizárólag a javításra feljogosított márkaszervíz végezheti. (Lásd a szervizlistát)

Szükség esetén a készülékek robbantott ábráját - a készülék típusa és tízjegyű azonosító száma alapján a területileg illetékes AEG márkaszerviztől vagy közvetlenül a gyártótól (AEG Elektrowerkezeuge, Max-Eyth-Straße 10, D-71364 Winnenden, Germany) lehet kérni.

SZIMBÓLUMOK



Figyelem!



Kérjük alaposan olvassa el a tájékoztatót mielőtt a gépet használja.



Karbantartás, javítás, tisztítás, stb. előtt előt a készüléket áramtalanítani kell.



Az elektromos kéziszerszámokat ne dobja a háztartási szeméttel! A használt villamos és elektronikai készülékekről szóló 2002/96/EK irányelv és annak a nemzeti jogba való átültetése szerint az elhasznált elektromos kéziszerszámokat külön kell gyűjteni, és környezetbarát módon újra kell hasznosítani.

TEHNIČNI PODATKI	EU	CH	GB 230V / 240V
Celotna priključna vrednost	3000 W	2300 W	3000 W
Zmogljivost _{IEC}	1200 W	1200 W	1200 W
zračni tok	3600 l/min	3600 l/min	3600 l/min
Podtlak	190 mbar	190 mbar	190 mbar
Prostornina			
Posoda	25 l	25 l	25 l
Trdno telo	14,5 l	14,5 l	14,5 l
Tekočina	15,5 l	15,5 l	15,5 l
Površina filtra	3000 cm ²	3000 cm ²	3000 cm ²
Vtičnica aparata maks.	1800 W	1100 W	1800 W
Premer sesalne cevi	32 mm	32 mm	32 mm
Teža brez omrežnega kabla	6 kg	6 kg	6 kg

A ocenjeni nivo zvočnega tlaka znaša tipično manj kot 70 dB (A)
Stopnja hrupa pri delu lahko presega 80 dB (A).
Nosite zaščito za sluh!

⚠ OPOZORILO! Preberite vsa varnostna opozorila in navodila, tudi tista v priloženi brošuri. Napake zaradi neupoštevanja spodaj navedenih opozoril in napotil lahko povzročijo električni udar, požar in/ali težke telesne poškodbe.
Vsa opozorila in napotila shranite, ker jih boste v prihodnje še potrebovali.

SPECIALNI VARNOSTNI NAPOTKI

Vtičnice v zunanem področju morajo biti opremljene z zaščitnimi stikali za okvarni tok. To zahteva instalacijski predpis za vašo električno napravo. Prosimo, da to pri uporabi naše naprave upoštevate.

Pred vsemi deli na napravi izvlcite vtičak iz vtičnice.

Napravo priklopite na vtičnico samo v izklopljenem stanju.

Na splošno se ne smejo vsesavati nikakršna eksplozivna topila, tekočine kot bencin, olje, alkohol, razredčilo in majhni deli (kovinski drobci, pepel), s temperaturo nad 60 °C; v nasprotnem primeru preti nevarnost eksplozije!

Naprava se ne sme uporabljati v bližini vnetljivih plinov in substanc.

Naprav vključno z opremo ne uporabljajte, če: naprava kaže razpoznavne poškodbe (razpoke / lome), če je električni priključni vod pokvarjen, oziroma če se na njem kažejo razpoke oziroma znaki staranja, če obstaja sum na neko nevidno poškodbo (po padcu).

Šobe, gibke cevi ali cevi ne usmerjajte proti ljudem ali živalim.

Vtičnica na aparatu se sme uporabljati samo v namene, ki so navedeni v navodilu za uporabo.

Pri izstopenju pene ali vode takoj izklopite. Izpraznite posodo in po potrebi nagubani filter.

Kislina, aceton in topila lahko nagrizejo dele naprave.

Pri uporabi, ki ni v skladu z namembnostjo, nepravilnem upravljanju ali nestrokovnem popravilu ne prevzemamo nikakršnega jamstva za morebitno škodo.

Ne uporabljajte za sesanje zdravju škodljivega prahu.

Ni primerno za sesanje tekočin, ki se močno penijo.

V primeru poškodbe električna priključnega kabla se naprava ne sme več uporabljati.

Preden nadaljujete z uporabo naprave, mora AEG servisna služba ali strokovni električar zamenjati pokvarjeni električni kabel.

Pazite na to, da se električni priključni vod ne poškoduje z vožnjo preko njega, z mečkanjem, vlečenjem ali podobnim.

Povezave omrežnega priključka morajo biti najmanj zaščitene proti brizgajoči vodi in opremljene z zaščitnim vodom.

Ta naprava ni namenjena uporabi s strani oseb (vključujoč otroke) z omejenimi fizičnimi, senzoričnimi ali duševnimi

zmogljivostmi ali s pomanjkankljivimi izkušnjami in/ali znanji razen, če so pod nadzorom pristojne osebe ali so od te prejeli navodila kako je potrebno napravo uporabljati. Otroke je potrebno nadzorovati, da se zagotovi, da se z napravo ne bodo igrali.

Pred sesanjem tekočin se mora filtrska vrečka a odpadke načelno odstraniti, preveriti se mora funkcija plovca. Če se pojavi pena ali če izteka tekočina takoj končajte z delom ter izpraznite posodo za umazanijo.

UPORABA V SKLADU Z NAMEMBNOŠTJO

Ta stroj uporabljajte le v privatne name ne, npr. v gospodinjstvu, v delavnici ali v avtu. Sesalci, ki so opisani v tem navodilu, so pri uporabi v skladu z določili primerni za sesanje suhega, negorljivega prahu in tekočin.

Sesati ne smete sledečih materialov:

- zdravju nevaren prah
- vroči materiali (tleče cigarete, vroči pepel itd.)
- gorljive, eksplozivne, agresivne tekočine (npr. bencin, topila, kisline, lugi, itd.)
- gorljive, eksplozivne vrste prahu (npr. magnezijev prah, aluminijev prah itd.)

Ta naprava se sme uporabiti samo v skladu z namembnostjo uporabiti samo za navede namene.

PRIKLJUČITEV ELEKTRIČNE NAPRAVE

Vtičnica na napravi se sme uporabljati samo za namene, ki so določeni v navodilu za uporabo.

Pred vtikanjem neke naprave v vtičnico: Odklopite sesalec. Odklopite napravo, ki jo želite priključiti **POZOR!** Pri napravah, ki so priključene na vtičnici, je potrebno upoštevati njihovo navodilo za uporabo in varnostne napotke, ki so v navodilu za uporabo.

CE-IZJAVA O KONFORMNOSTI

Z lastno odgovornostjo izjavljamo, da je ta produkt skladen z naslednjimi normami ali normativnimi dokumenti. EN 50366, EN 60 335-2-2, EN 55014-1, EN 55014-2, EN 61000-3-2, EN 61000-3-3, v skladu z določili smernic 2006/95EG, 2004/108/EG.



Winnenden, 2009-01-21

Rainer Kumpf
Manager Product Development

OMREŽNI PRIKLJUČEK

Priključite samo na enofazni izmenični tok in samo na omrežno napetost, ki je označena na tipski ploščici. Priključite samo na vtičnice z zaščitnim kontaktom

VZDRŽEVANJE

Ko moč sesanja popušča:
Vklp sesalca. Z dlanjno zaprite odprtino šob ali sesalne cevi. Trikrat pritisnite stikalni gumb za očiščenje filtra. Lamele filterskega elementa se z zračnim tokom, ki pri tem nastaja, očistijo nanesenega prahu.

Uporabljajte samo AEG pribor in nadomestne dele. Poskrbite, da sestavne dele, katerih zamenjava ni opisana, zamenjajo v AEG servisni službi (upoštevajte brošuro Garancija/Naslovi servisnih služb).

Po potrebi se lahko pri vaši servisni službi ali direktno pri AEG Elektrowerkezeuge naroči eksplozijska risba naprave ob navedbi tipa stroja in desetmestne številke s tipske ploščice AEG Elektrowerkezeuge, Max-Eyth-Straße 10, D-71364 Winnenden, Germany.

SIMBOLI



Pozor!



Prosimo, da pred uporabo pozorno preberete to navodilo za uporabo.



Pred vsemi deli na stroju izvlcite vtičak iz vtičnice.



Elektricnega orodja ne odstranjujte s hišnimi odpadki! V skladu z Evropsko direktivo 2002/96/EG o odpadni elektrini in elektronski opremi in z njenim izvajanjem v nacionalni zakonodaji je treba elektricna orodja ob koncu njihove življenjske dobe loceno zbirati in jih predati v postopek okolju prijaznega recikliranja.

TEHNIČKI PODACI	EU	CH	GB 230V / 240V
Ukupna priključna vrijednost.....	3000 W	2300 W	3000 W
Snaga _{EC}	1200 W	1200 W	1200 W
Strujanje zraka.....	3600 l/min	3600 l/min	3600 l/min
Sniženi tlak.....	190 mbar	190 mbar	190 mbar
Zapremina:			
Rezervoar:.....	25 l	25 l	25 l
Čvrsto tijelo.....	14,5 l	14,5 l	14,5 l
Tekućina.....	15,5 l	15,5 l	15,5 l
Površina filtera:.....	3000 cm ²	3000 cm ²	3000 cm ²
Utičnica aparata max.....	1800 W	1100 W	1800 W
Promjer usisnog crijeva.....	32 mm	32 mm	32 mm
Težina bez mrežnog kabela.....	6 kg	6 kg	6 kg

A-ocijenjeni nivo pritiska zvuka aparata je tipično manji od 70 dB (A). Nivo buke kod rada može prekoračiti 80 dB (A)
Nositi zaštitu sluha!

⚠ UPOZORENIE! Pročitajte sigurnosne upute i uputnice, isto i one iz priložene brošure. Ako se ne bi poštivala napomene o sigurnosti i upute to bi moglo uzrokovati strujni udar, požar i/ili teške ozljede.
Sačuvajte sve napomene o sigurnosti i upute za buduću primjenu.

SPECIJALNE SIGURNOSNE UPUTE

Utičnice na vanjskom području moraju biti opremljene zaštitnim prekidačima za pogrešnu struju. To zahtjeva instalacijski propis za električne uređaje. Molimo da ovo pošaljete prilikom upotrebe našeg aparata.

Prije svih radova na stroju izvući utikač iz utičnice.

Uređaj priključiti na utičnicu samo kada je isključen.

Generalno se ne smiju usisavati nikakva zapaljiva ili eksplozivna otapala, tekućine kao benzin, ulje, alkohol, razrijediivači i nikakvi dijelovi (metalne strugotine, pepeo), sa jednom temperaturom od preko 60 °C; postoji opasnost od eksplozije i požara!

Uređaj se ne smije upotrebljavati u blizini zapaljivih plinova i supstancija.

Uređaje uključno pribor ne stavljati u pogon ako: Uređaj pokazuje vidljiva oštećenja (pukotine/lomove), ako je vod priključka struje defektan ili pokazuje stvaranje pukotina odnosno starenja, ako postoji sumnja na neki nevidljivi defekt (nakon pada).

Sapnicu, gumenu cijev ili cijev ne usmjeravati prema ljudima i životinjama.

Utičnica na uređaju se smije upotrebljavati samo u svrhe, koje su utvrđene u uputama o upotrebi.

Kod izlaska pjene ili vode odmah isključiti. Rezervoar i po potrebi naborani filter isprazniti.

Kiselina, aceton i otapalo mogu nagrizzati dijelove uređaja.

Kod primjene u druge svrhe, nestručnog rukovanja ili nestručne popravke se ne preuzima jamstvo za eventualna oštećenja.

Ne upotrebljavati za usisavanje prašina koje ugrožavaju zdravlje.

Nije prikladno za usisavanje jako pjenušavih tekućina.

Kod oštećenja voda priključka mreže se uređaj više ne smije upotrebljavati.

Prije nego što nastavite koristiti stroj, neispravni električni kabel treba zamijeniti u AEG servisu ili kod stručnog električara.

Obratiti pažnju na to, da se vodovi priključka mreže vožnjom, gnječenjem, razvlačenjem i sličnim ne oštete.

Kvačila vodova priključka mreže ili uređaja moraju biti zaštićeni barem protiv štrcajuće vode i opremljeni zaštitom za vod.

Ovaj aparat nije određen za korištenje od strane osoba (uključivši djecu) sa ograničenim fizičkim, sensorim ili duševnim sposobnostima ili zbog manjkavog iskustva i/ili znanja, osim ako se ove nadziru od strane jedne osobe, koja je nadležna za njihovu sigurnost, ili su od ove osobe, koja je nadležna za njihovu sigurnost, poučene, kako se ovaj aparat koristi.

Djeca se moraju nadzirati kako bi se osiguralo, da se ne igraju sa ovim aparatom.

Prije usisavanja tekućina potrebno je načelno maknuti vrećicu filtera za otpad i provjeriti funkcionalnost plovk. U slučaju nastanka pjene ili curenja tekućine odmah prekinuti posao i isprazniti spremnik za nečistoće.

PROPIISNA UPOTREBA

Uređaji opisni u ovi uputama su prikladni

- za privatne svrhe, kao na pr. u kućanstvu, u radionici ili u automobilu
- za usisavanje suhe, nezapaljive prašine i tekućina.

Ne smiju se usisavati sljedeći materijali:

- prašina opasna za zdravlje
- vrući materijali (zapaljene cigarete, vruć pepeo, itd.)
- zapaljive, eksplozivne, agresivne tekućine (npr. benzin, otopine, kiseline, lužine, itd.)
- zapaljive, eksplozivne prašine (npr. magnezijski, aluminijski prah)

Ovaj aparat se smije upotrijebiti samo u određene svrhe kao što je navedeno.

PRIKLJUČENJE ELEKTROUREĐAJA

Utičnicu na uređaju koristiti samo za svrhu koja je određena u uputama za rukovanje.

Prije uključivanja nekog uređaja u utičnici uređaja: Isključiti usisavač. Isključiti uređaj koji se priključuje

OPREZ! Za uređaje koji su priključeni na utičnicu potrebno je poštivati njihove upute za rukovanje i u njima sadržane sigurnosne napomene.

CE-IZJAVA KONFORMNOSTI

Izjavljujemo na osobnu odgovornost, da se ovaj proizvod slaže sa slijedećim normama ili normativnim dokumentima. EN 50366, EN 60 335-2-2, EN 55014-1, EN 55014-2, EN 61000-3-2, EN 61000-3-3, po odredbama smjernica 2006/95EG, 2004/108/EG.



Winnenden, 2009-01-21

Rainer Kumpf
Manager Product Development

PRIKLJUČAK NA MREŽU

Priključiti samo na jednofaznu naizmjeničnu struju i samo na napon struje naveden na pločici snage. Priključiti samo na utičnice sa zaštitnim kontaktom.

ODRŽAVANJE

Ako dođe do slabljenja usisavanja:
Uključivanje usisavača. Dlanom zatvorite otvor sapnice ili usisne cijevi. Pritisnite dugme za čišćenje filtera tri puta. Na taj se način nastaje strujanje zraka koje čisti lamele filter elementa od nasložene prašine.

Primijeniti samo AEG opremu i rezervne dijelove. Sastavne dijelove, čija zamjena nije opisana, dati zamijeniti kod jedne od AEG servisnih službi (poštivati brošuru Garancija/Adrese servisa).

Po potrebi se može zatražiti crtež eksplozije aparata uz davanje podataka o tipu stroja i desetoznamenastog broja na pločici snage kod Vaše servisne službe ili direktno kod AEG Elektrowerkzeuge, Max-Eyth-Straße 10, D-71364 Winnenden, Germany.

SIMBOLI



Pažnja



Molimo da pažljivo pročitate uputu o upotrebi prije puštanja u rad.



Prije svih radova na stroju utikač izvući iz utičnice.



Elektricne alate ne odlažite u kućne otpatke! Prema Europskoj direktivi 2002/96/EG o starim električnim i elektroničkim strojevima i preuzimanju u nacionalno pravo moraju se istrošeni električni alati sakupljati odvojeno i odvesti u pogon za reciklažu.

TEHNISKIE DATI	EU	CH	GB 230V / 240V
Kopējā pieslēguma vērtība	3000 W	2300 W	3000 W
Jauda _{ac}	1200 W	1200 W	1200 W
Gaisa plūsma	3600 l/min	3600 l/min	3600 l/min
Pazemināts spiediens	190 mbar	190 mbar	190 mbar
Tilpums:			
Trauks	25 l	25 l	25 l
Ķietķermenis	14,5 l	14,5 l	14,5 l
Šķidrums	15,5 l	15,5 l	15,5 l
Filtra laukums	3000 cm ²	3000 cm ²	3000 cm ²
Instrumentu kontaktlīgza maks	1800 W	1100 W	1800 W
Putekļsūcēja pieslēguma caurules diametrs	32 mm	32 mm	32 mm
Svars bez tīkla kabeļa	6 kg	6 kg	6 kg

Instrumenta pēc A vērtētās trokšņa spiediena līmenis parasti ir mazāks par 70 dB (A). Trokšņa līmenis darba laikā var būt augstāks par 80 dB (A) Nēsāt trokšņa slāpētāju!

⚠ UZMANĪBU! Izlasiet visu drošības instrukciju un lietošanas pamācību klāt pievienotajā bukletā. Šeit sniegto drošības noteikumu un norādījumu neievērošana var izraisīt aizdegšanos un būt par cēloni elektriskajam triecienam vai nopietnam savainojumam. **Pēc izlasīšanas uzglabājiet šos noteikumus turpmākai izmantošanai.**

SPECIĀLIE DROŠĪBAS NOTEIKUMI

Kontaktlīgzdām, kas atrodas ārpus telpām jābūt aprīkotām ar automātiskiem drošinātājslēdzīem, kas nostrādā, ja strāvas plūsmā radušies bojājumi. To pieprasa jūsu elektroiekārtas instalācijas noteikumi. Lūdzu, to ņemt vērā, izmantojot mūsu instrumentus.

Pirms instrumentam veikt jebkāda veida apkopes darbus, kontaktādaļa jāizvelk no kontaktlīgzdas.

Instrumentu pieslēgt kontaktlīgzdai tikai izslēgtā stāvoklī.

Vispār nedrīkst uzsūknēt nekādas viegli degošas vai eksplozīvas ķīmiskas šķīstvielas, tādus šķidrumus kā benzīnu, eļļu, alkoholu, ķīmiskos šķīdinātājus un priekšmetus (metāla skaidas, pelnus), kuru temperatūra pārsniedz 60°C; eksplozijas un ugunsgrēka iespējamība.

Instrumentu nedrīkst lietot viegli degošu gāzu und citu ķīmisko vielu tuvumā.

Instrumentu, ieskaitot tā komplektācijas piederumus, nedrīkst ieslēgt, ja: var redzēt, ka tas ir defekts (plūsmi/lūzumi), ja ir defekts vai saplīsis, vai novecojis tīkla pieslēguma kabelis un ja pastāv aizdomas, ka instrumentam ir kāds apslēpts defekts (kas radies, piem. pēc nokrišanas).

Sprauslu, šļūteni un cauruli nevērst pret cilvēkiem un dzīvniekiem.

Kontaktlīgzdu, ar ko ir aprīkots instruments, drīkst izmantot tikai saskaņā ar lietošanas pamācībā minētajiem mērķiem.

Ja izplūst putas vai ūdens, instrumentu nekavējoties izslēgt. Trauku un attiec. filtru uztukšot.

Skābe, acetons un ķīmiskās šķīdinātāji var sabojāt detaļas.

Ja instrumentu lieto tam nepiemērotā veidā, nepareizi ekspluatē vai nodod remontēt neprofesionālim, netiek pārņemta nekāda atbildība par iespējamiem bojājumiem.

Izmantot tikai veselībai kaitīgu putekļu nosūkšanai.

Nav piemērots stipri putojoša šķidrums uzsūkšanai.

Ja tīkla pieslēguma vads ir bojāts, instrumentu vairs nedrīkst izmantot.

Bojātos elektrības vadus nekavējoties likt nomaiņīt AEG servisa nodaļā vai elektrīķim.

Jāuzmanās, lai tīkla pieslēguma vads netiktu bojāts, tam pārbraucot pāri, to saspiežot vai pārraujot.

Tīkla pieslēguma un instrumentu pieslēguma vadu savienojumiem jābūt aizsargātiem vismaz pret lietus ūdeni un aprīkoti ar aizsargvadu.

Šī ierīce nav paredzēta personām (ieskaitot bērnus) ar ierobežotām fiziskajām, maņu vai garīgajām spējām, vai trūkumiem un/vai nepieredzējušiem lietotājiem, izņemot gadījumus, kad tiek tā lietota kompetentas personas uzraudzībā vai apmācībā, ierīces lietošanas vietā. Bērni jāuzrauga un jāpatur redzeslokā, lai viņi neizmantotu ierīci rotaļām.

Pirms tiek sūkti šķidrums, vienmēr jāizņem filtra maisiņš un jāpārbauda, vai pludiņš funkcionē pareizi. Ja veidojas putas vai izplūst šķidrums, darbs nekavējoties jāpārtrauc un jāiztukšo netīrumu tvertne.

NOTEIKUMIEM ATBILSTOŠS IZMANTOJUMS

Atbilstoši šajā lietošanas instrukcija dotajam aprakstam un drošības norādījumiem, aparāts ir paredzēts izmantošanai ka mitrās un sausās putekļu sūkšanas putekļsūcējs. Aparātu izmantojiet tikai privātajai joma piemēram, māsaimniecībā, amatnieka darbnīca vai automašīnā.

Ar putekļu sūcēju nedrīkst sūkt šādus materiālus:

- karstus materiālus (degošas cigaretes, karsti pelni utt.),
- uzliesmojošus, sprādzienbīstamus, agresīvus šķidrumus (piem., benzīns, šķīdinātāji, skābes, sāmi utt.),
- uzliesmojošus, sprādzienbīstamus putekļus (piem., magnija vai alumīnija putekļi utt.).

Šo instrumentu drīkst izmantot tikai saskaņā ar minētajiem lietošanas noteikumiem.

ELEKTROIERĪČU PIESLĒGŠANA

Putekļu sūcēja līgzda izmantojama vienīgi ekspluatācijas instrukcijās norādītajam uzdevumam.

Pirms instrumenta iesprausšanas ierīces līgzdā jāizslēdz putekļu sūcējs. Pievienojamam instrumentam jābūt izslēgtam.

UZMANĪBU! Jāievēro ekspluatācijas instrukcijas un drošības norādījumi attiecībā uz ierīces līgzdā pievienojamiem instrumentiem.

ATBILSTĪBA CE NORMĀM

Ar šo apliecinām, ka esam atbildīgi par to, lai šis produkts atbilstu sekojošām normām vai normatīvajiem dokumentiem: EN 50366, EN 60 335-2-2, EN 55014-1, EN 55014-2, EN 61000-3-2, EN 61000-3-3, saskaņā ar direktīvu 2006/95EG, 2004/108/EG noteikumiem.



Winnenden, 2009-01-21

Rainer Kumpf
Manager Product Development

TĪKLA PIESLĒGUMS

Pieslēgt tikai vienspola maiņstrāvas tīklam un tikai spriegumam, kas norādīts uz jaudas paneļa. Pieslēgt tikai kontaktlīgzdām ar aizsargkontaktiem.

APKOPE

Ja sūkšanas jauda samazinās: Putekļu sūcēja ieslēgšana. Ar delnu jānoslēdz uzgalis vai iesūkšanas šļūtenes atvere. Trīs reizes jānospiež poga filtra attīrīšanas sāksmai. Gaisa plūsma attīrīs filtra elementa ribas no pielipušajiem putekļiem.

Izmantojiet tikai firmu AEG piederumus un firmas rezerves daļas. Lieciet nomaiņīt detaļas, kuru nomaīņa nav aprakstīta, kādā no firmu AEG klientu apkalpošanas servisiem. (Skat. brošūru Garantija/klientu apkalpošanas serviss.)

Ja nepieciešams, klientu apkalpošanas servisā vai tieši pie firmas AEG Elektrowerkezeuge, Max-Eyth-Straße 10, D-71364 Winnenden, Germany, var pieprasīt instrumenta eksplozijas zīmējumu, šim nolīkam jāuzrāda mašīnas tips un desmitvietīgais numurs, kas norādīts uz jaudas paneļa.

SIMBOLI



Uzmanību!



Pirms sākt lietot instrumentu, lūdzu, izlasiet lietošanas pamācību.



Pirms veicat jebkādas darbības attiecībā uz mašīnas apkopi, atvienojiet kontaktdakšu no kontaktlīgzdas.



Neizmetiet elektroiekartas sadzīves atkritumos! Saskana ar Eiropas Direktīvu 2002/96/EG par lietotajam Iektroiekartam, elektronikas iekartam un tas iekļaušanu valsts likumdošana lietotās ekroiekartas ir jāsavac atsevišķi un jānogada atsevišķai parstradei videi draudzīga veida.

TECHNINIAI DUOMENYS

	EU	CH	GB 230V / 240V
Bendroji naudojamoji galia	3000 W	2300 W	3000 W
Galios (variklio).....	1200 W	1200 W	1200 W
oro srovė.....	3600 l/min	3600 l/min	3600 l/min
manometrinis slėgis.....	190 mbar	190 mbar	190 mbar
talpa:			
konteineris	25 l	25 l	25 l
kietieji kūnai.....	14,5 l	14,5 l	14,5 l
skystis	15,5 l	15,5 l	15,5 l
filtrų plotas	3000 cm ²	3000 cm ²	3000 cm ²
prietaiso lizdas maks.	1800 W	1100 W	1800 W
siurbimo žarnos skersmuo.....	32 mm	32 mm	32 mm
Svoris be maitinimo laido.....	6 kg	6 kg	6 kg

Prietaiso garso slėgio lygis, koreguotas pagal A dažnimo charakteristiką, kaip taisyklė mažesnis nei 70 dB (A). Darbo metu triukšmo lygis gali būti didesnis nei 80 dB (A). Nešioti klausos apsauginės priemonės!

⚠ DĖMESIO! Perskaitykite visas saugumo pastabas ir nurodymus, esančius pridėtoje brošiūroje. Jei nepaisysite žemiau pateiktų saugos nurodymų ir reikalavimų, gali trenkti elektros smūgis, kilti gaisras ir/arba galite sunkiai susižaloti arba sužaloti kitus asmenis. **Išsaugokite šias saugos nuorodas ir reikalavimus, kad ir ateityje galėtumėte jais pasinaudoti.**

YPATINGOS SAUGUMO NUORODOS

Lauke esantys el. lizdai turi būti su gedimo srovės išjungikliais. Tai nurodyta Jūsų elektros įrenginio instaliacijos taisyklėse. Atsižvelkite į tai, naudodami prietaisą.

Prieš atlikdami bet kokius darbus prietaise ištraukite iš lizdo kištuką.

Į elektros tinklą junkite tik išjungtą prietaisą.

Draudžiama siurbti degius ir sprogius tirpiklius, tokius skysčius kaip benzina, alyva, alkoholi, skiediklius, bei daiktus (metalo drožles, pelenus), karštesnius nei 60 °C, nes tai kelia gaisro ir sprogo pavojų!

Prietaisą naudoti netoli degių dujų ir medžiagų draudžiama.

Nenaudokite prietaiso ir jo priedų, jei prietaise matomi aiškūs pažeidimai (trūkimai/lūžiai), yra sugedęs, įtrūkęs ar pasenęs maitinimo laidas, kyla įtarimas, kad yra nematomų pažeidimų (nukritus).

Antgalio, žarnos ir vamzdžio nekreipkite į žmones ar gyvūnus.

Prietaise esantį lizdą galima naudoti tik naudojimo instrukcijoje nurodytiems tikslams.

Pasirodžius vandeniui arba putoms, tuoj pat išjunkite. Ištuštinkite konteinerį ir, jei reikia, filtrą.

Rūgštys, acetonas ir tirpikliai gali pragaužti prietaiso dalis.

Mes neatsakome už galimą žalą, kilusią dėl naudojimo ne pagal paskirtį, neteisingo aptarnavimo ar nekvalifikuoto taisymo.

Naudoti kenksmingų sveikatai dulkių siurbimui draudžiama.

Netinka stipriai putojančių skysčių susiurbimui.

Jei maitinimo laidas pažeistas, prietaiso naudoti nebegalima.

Pastebėjus kabelio defektus, prieš tolimesnę siurblio eksploataciją paveskite AEG serviso dirbtuvėms arba kvalifikuotam elektrikui pakeisti kabelį.

Atkreipkite dėmesį, kad nepažeistumėte maitinimo laido jį pervaziuodami, prispausdami, traukdami ir panašiai.

Maitinimo laido ar prietaiso maitinimo laido kištukinės jungtys turi būti apsaugotos bent jau nuo taškymo ir turėti apsauginį laidą.

Šis prietaisas nėra skirtas naudoti asmenims (įskaitant vaikus), kurių fiziniai, jutiminiai ar protiniai sugebėjimai yra riboti, ar kurie neturi patirties ir/ar žinių, kaip šiuo prietaisu naudotis, išskyrus tuos atvejus, kai juos prižiūri už jų

saugumą atsakingas asmuo arba kai jie tokio asmens buvo išmokyti, kaip reikia naudoti prietaisus. Vaikus reikėtų prižiūrėti, kad būtų užtikrinta, jog jie su prietaisu neįsikiš.

Prieš siurbiant skysčius svarbiausi aišą ir įsitikinti, kad veikia plūduras. Jei susidaro putos arba išteka skystis, iškart nustokite siurbę ir išpilkite nešvarumų rinktuvą turinį.

NAUDOJIMAS PAGAL PASKIRTĮ

Šį prietaisą naudokite tik privačiai, pvz., namų ruošai, nuosavoje dirbtuvėje arba automobilyje. Šioje instrukcijoje aprašyti prietaisai yra pritaikyti:

– Sausų medžiagų siurbimas, Skysčių siurbimas

Negalima siurbti šių medžiagų:

- karštų medžiagų (rūkstančių cigarečių, karštų pelenų ir t.t.);
- degių, sprogių ir agresyvių skysčių (pvz., benzino, tirpiklių, rūgščių, šarmų ir t.t.);
- degių, sprogių dulkių (pvz., magnio, aliuminio dulkių ir t.t.).

Šį prietaisą leidžiama naudoti tik pagal nurodytą paskirtį.

ELEKTRINIO ĮRENGINIO PRIJUNGIMAS

Ant prietaiso esantį lizdą leidžiama naudoti tik naudojimo instrukcijoje nustatytais tikslais.

Prieš prijungdami kitą įrankį į siurblio lizdą: Išjunkite siurbį. Išjunkite jungiamą įrankį.

DĖMESIO! Kai į siurblio lizdą jungiate kitą prietaisą, laikykitės jo naudojimo instrukcijos ir joje pateiktų saugos nurodymų.

CE ATITIKTIES PAREIŠKIMAS

Mes atsakingai pareiškiame, kad šis gaminytis atitinka tokias normas arba normatyvinius dokumentus: EN 50366, EN 60 335-2-2, EN 55014-1, EN 55014-2, EN 61000-3-2, EN 61000-3-3, pagal direktyvų 2006/95/EB, 2004/108/EB reikalavimus.



Winnenden, 2009-01-21

Rainer Kumpf
Manager Product Development

ELEKTROS TINKLO JUNGTIS

Jungti tik prie vienfazės kintamos elektros srovės ir tik į specifikacijų lentelėje nurodytos įtampos elektros tinklą. Jungti tik į lizdus su apsauginiu kontaktu.

TECHNINIS APTARNAVIMAS

Sumažėjus siurbimo galiai Siurblio jungimas. Delnu uždenkite antgalio arba žarnos angą. Tris kartus paspauskite filtro valymo galvutę. Šitaip susidariusi oro srovė nuvalys ant filtruojamojo elemento pokštelių nusėdusias dulkes.

Naudokite tik AEG priedus ir atsargines dalis. Dalis, kurių keitimas neaprašytas, leidžiama keisti tik AEG klientų aptarnavimo skyriams (žr. garantiją/klientų aptarnavimo skyrių adresus brošiūroje).

Jei reikia, nurodant įrenginio tipą bei specifikacijų lentelėje esantį dešimtženklį numerį, iš klientų aptarnavimo skyriaus arba tiesiai iš AEG Elektrowerkzeuge, Max-Eyth-Straße 10, D-71364 Winnenden, Germany, galima užsisakyti prietaiso surinkimo brėžinius.

SIMBOLIAI

Dėmesio!



Prieš pradėdami dirbti su prietaisu, atidžiai perskaitykite jo naudojimo instrukciją.



Prieš atlikdami bet kokius darbus įrenginyje, ištraukite kištuką iš lizdo.



Neišmeskite elektros įrengimų i buitinius šiukšlynus! Pagal ES Direktyva 2002/96/EG del naudotu įrengimų, elektros įrengimų ir jų ištraukimo i valstybinius įstatymus naudotus įrengimus butina suringti atskirai ir nugabenti antriniu žaliavu perdirbimui aplinkai nekenksmingu budu.

TEHNILISED ANDMED

	EU	CH	GB 230V / 240V
Võimsus kokku	3000 W	2300 W	3000 W
Võimsus _{EC}	1200 W	1200 W	1200 W
Õhuvool	3600 l/min	3600 l/min	3600 l/min
Alarõhk	190 mbar	190 mbar	190 mbar
Mahutavus:			
Mahuti	25 l	25 l	25 l
Tahke keha	14,5 l	14,5 l	14,5 l
Vedelik	15,5 l	15,5 l	15,5 l
Filtripind	3000 cm ²	3000 cm ²	3000 cm ²
Seadme pistikupesa maks	1800 W	1100 W	1800 W
Imivooliku läbimõõt	32 mm	32 mm	32 mm
Kaal ilma võrgujuhtmata	6 kg	6 kg	6 kg

Seadme A-filtriga hinnatud helirõhutase on tüüpiliselt väiksem kui 70 dB (A). Töötades võib müratase ületada 80 dB (A). Kandke kaitseks kõrvaklappe!

⚠ TÄHELEPANU! Lugege kõik ohutusnõuanded ja juhendid läbi, ka juures olevast brošüürist. Ohutusnõuete ja juhiste eiramise tagajärjeks võib olla elektrilöökk, tulekahju ja/või raskek vigastused.
Hoidke kõik ohutusnõuded ja juhised edasiseks kasutamiseks hoolikalt alles.

SPETSIAALSSED TURVAJUHISED

Välitingimustes asuvad pistikupesad peavad olema varustatud rikkevoolukaitseülilülititega. Seda nõutakse Teie elektriseadme installeerimiseeskirjas. Palun pidage sellest meie seadme kasutamisel kinni.

Enne kõiki töid seadme kallal tõmmake pistik pistikupesast välja.

Ühendage seade pistikupessa ainult välja lülitatult.

Põhimõtteliselt ei tohi imada tuleohtlikke ega plahvatusohtlikke lahusteid ning vedelikke, nagu bensiin, õli, alkohol, vedelid, samuti ei tohi imeda osi (metall-laaste, tuhka) temperatuuriga üle 60 °C; muidu püsib plahvatus- ja tuleoht!

Seadet ei tohi kasutada süttivate gaaside ja ainete lähedal.

Ärge laske seadmeid, kaasa arvatud tarvikuid, käiku järgmistel juhtudel: kui seadmel on näha äratuntavaid kahjustusi (pragusid / rebendeid), kui võrguühendusjuhtmel on defekte, kui on näha pragude teket või materjali väsimist, kui on nähtamatu defekti kahtlus (pärast mahakukkumist).

Ärge suunake düüsi, voolikut ega toru inimestele ega loomadele.

Seadmel olevat pistikupesa tohib kasutada ainult kasutamisujuhendis kindlaksmääratud otstarveteks.

Vahu või vee väljaimbumise korral lülitage seade kohe välja. Tühjendage mahuti ning vajaduse korral voldiline filter.

Hape, atsetoon ja lahustid võivad seadme osi söövitada.

Vääraks otstarbeks kasutamise, mitteaajakohase käitamise või asjatundmatu parandamise korral ei võeta vastutust võimalike kahjustuste eest.

Ärge kasutage tervistkahjustava tolmu äraimamiseks.

Ei sobi tugevalt vahutavate vedelike imamiseks.

Võrguühendusjuhtme kahjustamise korral ei tohi seadet enam kasutada.

Vigastatud toitejuhtmed lasta enne seadme edasist kasutamist välja vahetada AEG klienditeeninduses või elektritööde spetsialistil.

Hoolitsege selle eest, et võrguühendusjuhe ei saaks kahjustada ülesõitmisel, muljumisel, tõmbamisel ega muu sarnase läbi.

Võrgu või seadme ühendusjuhtmete ühenduskohad peavad olema vähemalt prismskindlad ning varustatud kaitseredeligaga.

Seade ei ole ette nähtud kasutamiseks füüsiliste, sensoorsete või vaimsete puuetega isikutele (lapsed kaas arvatud) või isikutele, kellel puuduvad kogemused ja teadised seadme kasutamiseks, välja arvatud nende turvalisuse eest vastutava isiku järelevalve all või juhendamisel.
Lapsed peavad olema järelevalve all, et nad seadmega ei mängiks.

Enne vedelike imemist tuleb filtrikott eemaldada ja kontrollida ujuki. Vahu tekkimisel või vedeliku tekkimisel korral tuleb töö viivitamatult peatada ja mustuseanum tühjendada.

KASUTAMINE VASTAVALT OTSTARBELE

Seade on ette nähtud kasutamiseks märg- ja kuivmurina vastavalt käesolevas kasutusjuhendis esitatud kirjeldustele ja ohutusjuhistele.
Seade ettenähtud koduseks kasutamiseks nagu näiteks kodu majapidamises, hobi-töökojas või autos.

Imeda ei tohi järgmisi materjale:
– kuumi materjale (hõõguvaid sigarette, kuuma tuhka jne.)
– süttivaid, plahvatusohtlikke, agressiivseid vedelikke (nt. bensiini, lahusteid, happeid, aluseid jne.)
– süttivaid, plahvatusohtlikke tolmusid (nt. magneesiumi-, alumiiniumitolmu jne.)

Antud seadet tohib kasutada ainult vastavalt äranäidatud otstarbele.

ELEKTRISEADME ÜHENDAMINE

Seadmel olevat pistikupesa kasutada tuleb kasutada ainult kasutusjuhendis kirjeldatud otstarbeks.

Enne mõne seadme ühendamist seadme pistikusse: lülitage tolmuimeja välja. Lülitage ühendatav seade välja.

TÄHELEPANU! Seadme pistikupessa ühendatud seadmete puhul järgida nende kasutusjuhendeid ning neis sisalduvat ohutuseeskirju.

EÜ VASTAVUSAVALDUS

Me deklareerime ainuvastutajatena, et antud toode on kooskõlas järgmistega normide või normdokumentidega: EN 50366, EN 60 335-2-2, EN 55014-1, EN 55014-2, EN 61000-3-2, EN 61000-3-3, vastavalt direktiivide 2006/95/EÜ, 2004/108/EÜ sätetele.

 
Winnenden, 2009-01-21 Rainer Kump
Manager Product Development

VÕRKU ÜHENDAMINE

Ühendage ainult ühefaasilise vahelduvvooluga ning ainult andmesildil äranäidatud võrgupingega. Ühendage ainult kaitsekontaktiga pistikupesadesse.





HOOLDUS

Kui imemisvõimsus väheneb: Tolmuimeja sisselülitamine. Käega düüsi- või imemisvooliku ava sulgeda. Filtri puhastamise käivitusnuppu kolm korda vajutada. Filtrilamellid puhastatakse tekkiva õhuvoolu abil.

Kasutage ainult AEG tarvikuid ja tagavaraosi. Detailid, mille väljavahetamist pole kirjeldatud, laske välja vahetada AEG klienditeeninduspunktis (vaadake brošüüri garantii / klienditeeninduste aadressid).

Vajaduse korral võite tellida seadme läbilõikejoonise, näidates ära masina tüübi ja andmesildil oleva kümnekohalise numbrit. Selleks pöörduge klienditeeninduspunkti või otse: AEG Elektrowerkzeuge, Max-Eyth-Straße 10, D-71364 Winnenden, Germany.

SÜMBOLID

-  Tähelepanu!
-  Palun lugege enne käiklaskmist kasutusjuhend hoolikalt läbi.
-  Enne kõiki töid masina kallal tõmmake pistik pistikupesast välja.
-  Ärge käidelda kasutuskõlbmatuks muutunud elektrilisi tööriistu koos olmejäätmetega! Vastavalt Euroopa Parlamendi ja nõukogu direktiivile 2002/96/EÜ elektri- ja elektroonikaseadmete jäätmete kohta ning direktiivi nõuete kohaldamisele liikmesriikides tuleb asutuskõlbmatuks muutunud elektrilised tööriistad koguda eraldi ja keskkonnasäästlikult korduskasutada või ringlusse võtta.

ТЕХНИЧЕСКИЕ ДАННЫЕ

	EU	CH	GB 230V / 240V
Общая подключаемая мощность	3000 W	2300 W	3000 W
Мощность	1200 W	1200 W	1200 W
Расход воздуха	3600 l/min	3600 l/min	3600 l/min
Вакуум	190 mbar	190 mbar	190 mbar
Объем			
Контейнер (л)	25 l	25 l	25 l
Твердые отходы (л)	14,5 l	14,5 l	14,5 l
Жидкие отходы (л)	15,5 l	15,5 l	15,5 l
Поверхность фильтра	3000 cm ²	3000 cm ²	3000 cm ²
Максимальное потребление энергии	1800 W	1100 W	1800 W
Диаметр шланга пылесоса	32 mm	32 mm	32 mm
Вес без кабеля	6 kg	6 kg	6 kg

Обычное низкочастотное звуковое давление, производимое инструментом, составляет менее 70 dB (A). Уровень шума во время работы может превышать 80 dB (A). Пользуйтесь приспособлениями для защиты слуха.

ВНИМАНИЕ! Ознакомьтесь со всеми указаниями по безопасности и инструкциями, в том числе с инструкциями, содержащимися в прилагающейся брошюре. Упущения, допущенные при соблюдении указаний и инструкций по технике безопасности, могут стать причиной электрического поражения, пожара и тяжелых травм. **Сохраняйте эти инструкции и указания для будущего использования.**

РЕКОМЕНДАЦИИ ПО ТЕХНИКЕ БЕЗОПАСНОСТИ

Электроприборы, используемые во многих различных местах, в том числе на открытом воздухе, должны подключаться через устройство, предотвращающее резкое повышение напряжения.

Перед тем, как выполнять любые работы на машине, выдерните вилку из розетки.

Перед включением вилки в розетку убедитесь, что машина выключена.

Никогда не засасывайте в машину какие-либо воспламеняющиеся или взрывоопасные растворители или жидкости, такие как бензин, масло, спирт, растворители или маленькие металлические кусочки или пепел, температура которых может быть выше 60 °C, так как в таком случае есть вероятность взрыва или загорания!

Запрещено использование инструмента вблизи легковоспламеняющихся материалов и огнеопасных газов.

Не используйте инструмент или принадлежности если: Вы обнаружили заметные повреждения на инструменте (трещины/расколы); поврежден сетевой кабель, видны трещины или следы старения (износа), здесь могут быть скрытые дефекты.

Не направляйте сопло, шланг или трубу на людей или животных.

Штепсельная розетка на инструменте может быть использована только для описанных в инструкции применений.

Немедленно выключите инструмент при выходе из него пены или воды. Очистите контейнер и, при необходимости, замените гофрированный фильтр.

Кислоты, ацетон и растворители могут разъедать части инструмента.

Мы не несем ответственности за любые повреждения в случае неправильного использования, недопустимых операциях или непрофессионального ремонта.

Не засасывайте пыль, которая может быть опасна для здоровья

Не подходит для всасывания жидкостей, образующих большую пену.

Убедитесь, что шнур электропитания не поврежден, не сплюснен, не перегнут, или не поврежден каким-либо другим способом.

Перед дальнейшим использованием машины дефектный провод для подсоединения к сети должен быть заменен сервисной службой фирмы AEG или специалистом-электриком.

Если основной питающий кабель поврежден, машиной пользоваться нельзя.

Удлинительные кабели должны иметь защиту от воды и иметь провод заземления.

Данный прибор не предназначен для использования лицами (включая детей) с ограниченными физическими, сенсорными или умственными способностями, а также в случае недостатка опыта и/или знаний, за исключением случаев, когда они находятся под контролем людей, отвечающих за их безопасность, или получили от них инструкции по использованию прибора. Необходимо следить за тем, чтобы дети не играли с прибором.

Перед всасыванием жидкостей необходимо принципиально удалить фильтр-мешок для удаления и проверить работу поплавка. При образовании пены или выходе жидкости немедленно прекратить работу и опорожнить емкость.

ИСПОЛЬЗОВАНИЕ

Прибор предназначен для использования в непромышленной сфере, например, в домашнем хозяйстве, любительских, мастерских или в автомобилях. Пылесосы, описанные в данном руководстве, предназначены при использовании по назначению для всасывания сухой, негорючей пыли и жидкостей.

Пылесосом нельзя убирать следующие материалы:

- опасную для здоровья пыль
- горячие материалы (тлеющие сигареты, горячую золу и т.д.)
- горючие, взрывоопасные, агрессивные жидкости (например бензин, растворители, кислоты, щелочи и т.д.)
- горючую, взрывоопасную пыль (например магниевую, алюминиевую пыль и т.д.)

Не пользуйтесь данным инструментом способом, отличным от указанного для нормального применения.

ПОДСОЕДИНИТЬ ЭЛЕКТРОУСТРОЙСТВО

Использовать розетку на пылесосе только для целей, указанных в руководстве по эксплуатации.

Перед подключением пылесоса к розетке сети: Выключить пылесос. Выключить подключаемое устройство.

ВНИМАНИЕ! Соблюдать руководство по эксплуатации и приведенные в нем указания по безопасности для устройств, подключаемых к розетке пылесоса.

ДЕКЛАРАЦИЯ О СООТВЕТСТВИИ СТАНДАРТАМ ЕС

Мы заявляем что этот продукт соответствует следующим стандартам: EN 50366, EN 60 335-2-2, EN 55014-1, EN 55014-2, EN 61000-3-2, EN 61000-3-3, в соответствии с правилами 2006/95EC, 2004/108/EC.



Rainer Kumpf

Winnenden, 2009-01-21

Rainer Kumpf

Manager Product Development

ПОДКЛЮЧЕНИЕ К ЭЛЕКТРОСЕТИ

Подключайте только к однофазной сети переменного тока и только с напряжением, указанным на табличке с данными. Розетки должны быть заземлены

ОБСЛУЖИВАНИЕ

Если мощность всасывания снижается: Включить пылесос. Закрывать ладонью отверстие сопла или всасывающего шланга. Нажать кнопку для очистки фильтра три раза. В результате этого пластинки фильтрующего элемента очищаются от осевшей на них пыли за счет создающегося потока воздуха.

Пользуйтесь аксессуарами и запасными частями только фирмы AEG. В случае возникновения необходимости в замене, которая не была описана, пожалуйста, обращайтесь на один из сервисных центров (см. список наших гарантийных/сервисных организаций).

При необходимости может быть заказан чертеж инструмента с трехмерным изображением деталей. Пожалуйста, укажите десятизначный номер и тип инструмента и закажите чертеж у Ваших местных агентов или непосредственно у AEG Elektrowerkzeuge, Max-Eyth-Str. 10, D-71364 Winnenden, Germany.

СИМВОЛЫ

Внимание!



Пожалуйста, внимательно прочтите инструкцию по использованию перед началом любых операций с инструментом.



Перед выполнением каких-либо работ по обслуживанию инструмента всегда вынимайте вилку из розетки.



Не выбрасывайте электроинструмент с бытовыми отходами! Согласно Европейской директиве 2002/96/EC по отходам от электрического и электронного оборудования и соответствующим нормам национального права вышедшие из употребления электроинструменты подлежат сбору отдельно для экологически безопасной утилизации.

ТЕХНИЧЕСКИ ДАННИ

	EU	CH	GB 230V / 240V
Обща мощност на потребление	3000 W	2300 W	3000 W
Мощност _{Ес}	1200 W	1200 W	1200 W
Въздушен поток	3600 l/min	3600 l/min	3600 l/min
Подналягане	190 mbar	190 mbar	190 mbar
Вместимост:			
Резервоар	25 l	25 l	25 l
Твърдо тяло	14,5 l	14,5 l	14,5 l
Течност	15,5 l	15,5 l	15,5 l
Повърхност на филтъра	3000 cm ²	3000 cm ²	3000 cm ²
Контакт на уреда макс.	1800 W	1100 W	1800 W
Диаметър на смукателния маркуч	32 mm	32 mm	32 mm
Тегло без мрежов кабел	6 kg	6 kg	6 kg

Нивото на звуково налягане обикновено е по-малко от 70 dB (A). Нивото на шума при работа може да надхвърли 80 dB (A). Да се носи предпазно средство за слуха!

⚠ ВНИМАНИЕ! Прочетете указанията за безопасност и съветите в приложената брошура. Неспазването на приведените по-долу указания може да доведе до токов удар, пожар и/или тежки травми. **Съхранявайте тези указания на сигурно място.**

СПЕЦИАЛНИ УКАЗАНИЯ ЗА БЕЗОПАСНОСТ

Контактите във външните участъци трябва да бъдат оборудвани със защитни прекъсвачи за утечен ток. Това изисква предписанието за инсталиране за електрическата инсталация. Моля спазвайте това при използване на Вашия уред.

Преди всякакви работи по уреда извадете щепсела от контакта.

Свързвайте уреда към контакта само в изключено състояние.

По принцип не бива да се засмукват горими или избухливи разтворители, течности като бензин, масло, алкохол, разреждател и дребни части (метални стружки, пепел) с температура над 60 °C; има опасност от избухване и пожар!

Уредът да не се използва близо до възпламеними газове и вещества.

Да не се работи с уредите, включително с принадлежностите към тях, ако: по уреда има видими повреди (пукнатини, счупване), кабелът за свързване към мрежата е повреден или е напукан или има признаци за стареене, или има съмнение за невидим дефект (след падане на уреда).

Не насочвайте дюзата, маркуча или тръбата към хора или животни.

Контактът на уреда може да се използва само за целите, определени в упътването за експлоатация.

При излизане на пяна или вода веднага изключете уреда. Изпразнете съда и евентуално съвземия филтър.

Киселина, ацетон и разтворители могат да разядат части на уреда.

При използване не по предназначение, неправилно обслужване или непрофесионален ремонт, не се поема никаква отговорност за евентуални повреди.

Да не се използва за засмукване на опасни за здравето прахове.

Не е подходяща за засмукване на пенливи течности.

Уредът да не се използва при повреждане на кабела за свързване към мрежата.

Преди следващото използване на уреда дефектните захранващи кабели да се сменят в сервис на AEG или от електротехник.

Внимавайте кабелът за свързване към мрежата да не бъде повреден - прегазен, смачкан, изкубнат и пр.

Куплунгите за свързване на мрежови кабели и присъединителни кабели на уредите трябва да бъдат защитени най-малкото срещу водни пръски и да бъдат снабдени със защитен проводник.

Този уред не е предназначен за употреба от лица (включително деца) с ограничени физически, сензорни и умствени способности или с недостатъчен опит и/или без познания, освен ако не са наблюдавани от отговарящо за безопасността им лица и са получили от него указания как да ползват уреда. Не оставяйте децата без надзор, за да сте сигурни, че не си играят с уреда.

Преди засмукване на течности по принцип трябва да отстраните ръкавния филтър/чувала за отпадъци. Препоръчва се използването на отделен филтърен елемент или филтриращо сито. При образуване на пяна веднага преустановете работата и изпразнете резервоара за мърсотия.

ИЗПОЛЗВАНЕ ПО ПРЕДНАЗНАЧЕНИЕ

Описаните в това ръководство за употреба уреди са предназначени за

- частна употреба, например в домакинството, за хоби-занаятчици, за почистване на купето на автомобила
- за засмукване на прахообразни вещества и течности

Не трябва да бъдат засмуквани следните видове материали:

- опасни за здравето прахообразни вещества
- горещи материали (запалени цигари, гореща пепел и др.)
- горими, експлозивни, агресивни течности (например бензин, разреждател, киселини, соли и др.)
- горими, експлозивни прахообразни вещества (например магнезиев, алуминиев прах и др.)

Този уред може да се използва по предназначение само както е посочено.

СВЪРЗВАНЕ НА ЕЛЕКТРОУРЕДА

Използвайте контакта на уреда само за посочените в ръководството за употреба цели.

Преди включване на уред в контакта на електрическата мрежа:

Изключете прахосмукачката. Изключете подлежащия на свързване уред.

ВНИМАНИЕ! При свързани към контакта електроуреди съблюдавайте ръководствата им за употреба и спазвайте съдържащите се в тях указания за безопасност.

СВЪРЗВАНЕ НА ФРЕЗАТА ЗА ПРОКОПАВАНЕ НА КАНАЛИ

Свържете фрезата за прокопаване на канали чрез антистатичен маркуч (който може да се получи като аксесоар) към прахосмукачка за да се избегне електростатично натоварване.

СЕ - ДЕКЛАРАЦИЯ ЗА СЪОТВЕТСТВИЕ

Декларираме на собствена отговорност, че този продукт съответства на следните стандарти или нормативни документи: EN 50366, EN 60 335-2-2, EN 55014-1, EN 55014-2, EN 61000-3-2, EN 61000-3-3, съобразно предписанията на директивите 2006/95EO, 2004/108/EO.



Winnenden, 2009-01-21

Rainer Kumpf
Manager Product Development

СВЪРЗВАНЕ КЪМ МРЕЖАТА

Да се свързва само към еднофазен променлив ток и само към мрежово напрежение, посочено на заводската табелка. Да се свързва само към контакт шуко защитно заземяване.

ПОДДРЪЖКА

Когато мощността на засмукване намалее: Изключете прахосмукачката. Сложете дланта си върху отвора на дюзата и засмукващия маркуч. Натиснете 3 пъти бутона за задействане на почистването на филтъра. Ламелите на филтърния елемент биват почиствани от възникналата въздушна струя.

При намаляване на мощността на прахосмукачката въпреки почистване на филтъра, филтърните касети трябва да бъдат почиствени или сменени (виж раздел Смяна на филтърните касети в картинната част).

Да се използват само аксесоари на AEG и резервни части на. Елементи, чията подмяна не е описана, да се дадат за подмяна в сервис на AEG (вижте брошурата Гаранция и адреси на сервиси).

При необходимост можете да поискате за уреда от Вашия сервис или директно от AEG Elektrowerkzeuge, Max-Eyth-Straße 10, D-71364 Winnenden, Germany, чертеж за в случай на експлозия, като посочите типа на машината и десетцифрения номер върху заводската табелка.

СИМВОЛИ



Внимание!



Преди пускане на уреда в действие моля прочетете внимателно инструкцията за използване.



Преди всякакви работи по машината извадете щепсела от контакта.



Не изхвърляйте електроинструменти при битовите отпадъци! Съобразно Европейската директива 2002/96/EO за стари електрически и електронни уреди и нейното реализиране в националното законодателство изхабените електроинструменти трябва да се събират отделно и да се предават в пункт за екологосъобразно рециклиране.

DATE TEHNICE	EU	CH	GB 230V / 240V
Valoare racordare totală	3000 W	2300 W	3000 W
Putere _{ec}	1200 W	1200 W	1200 W
Cantitate de aer suflat	3600 l/min	3600 l/min	3600 l/min
Vid	190 mbar	190 mbar	190 mbar
Capacitate			
Recipient	25 l	25 l	25 l
Solid	14,5 l	14,5 l	14,5 l
Lichid	15,5 l	15,5 l	15,5 l
Suprafața filtrare	3000 cm ²	3000 cm ²	3000 cm ²
Putere maximă de evacuare	1800 W	1100 W	1800 W
Diametru furtun aspirare	32 mm	32 mm	32 mm
Greutate fără cablu	6 kg	6 kg	6 kg

Valoarea reală A a presiunii sonore a sculei este mai mică de 70 dB.

Nivelul zgomotului în timpul lucrului poate depăși 80 dB (A).

Purtați căști de protecție

⚠️ AVERTISMENT! Citiți toate avizele de siguranță și indicațiile, chiar și cele din borșura alăturată.
Nerespectarea indicațiilor de avertizare și a instrucțiunilor poate provoca electrocutare, incendii și/sau răniiri grave.
Păstrați toate indicațiile de avertizare și instrucțiunile în vederea utilizărilor viitoare.

INSTRUCȚIUNI DE SECURITATE

Aparatele utilizate în multe locații diferite inclusiv în aer liber trebuie conectate printr-un disjunctor care previne comutarea.

Întotdeauna scoateți stecarul din priză înainte de a efectua intervenții la mașină.

Conectați la rețea numai când mașina este oprită.

Nu aspirați niciodată în aparat solvenți inflamabili sau explozivi , sau lichide ca petrol, ulei, alcool, diluanți sau particule mici (pilitură metalică sau cenușă) care pot fi mai calde decât 60°C - în caz contrar apare pericolul de explozie sau incendiu.

Nu se permite utilizarea aparatului în vecinătatea gazelor sau substanțelor inflamabile.

Nu porniți aparatele sau accesoriile în funcțiune dacă: aparatul prezintă defecțiuni evidente (crăpături / spărturi) , cablul de alimentare este defect sau prezintă semne de rupere sau îmbătrânire, există suspiciunea unui defect invizibil (după ce a fost scâpat pe jos).

Nu îndreptați duza, furtunul sau tubul spre oameni sau animale.

Prizele de pe aparat pot fi folosite numai în scopurile definite în instrucțiunile de utilizare.

Dacă apar scurgeri de apă sau spumă , opriți imediat. Goliți rezervorul și, dacă este necesar, filtrul plisat.

Acizii, acetona și solvenții pot coroda componentele aparatului.

În cazul utilizării greșite, manevrării necorespunzătoare sau reparațiilor neprofesionale nu ne asumăm nici o răspundere pentru nici o defecțiune apărută.

Nu aspirați pulberile dăunătoare pentru sănătate.

Nu este indicat pentru curățarea lichidelor care formează spumă abundentă.

În cazul când cablul de alimentare este deteriorat, mașina nu trebuie utilizată.

Cablul de racordare la rețea defect trebuie înlocuit, înainte de reutilizarea aparatului, de către service-ul AEG sau de un electrician specialist.

Cablul de alimentare la rețea nu trebuie să fie deteriorat , strivit , îndoit sau deteriorat datorită circulației peste el sau în orice alt mod.

Cablurile de alimentare prelungitoare trebuie să fie cel puțin protejate de apă și să aiba fir de împământare.

Acest aparat nu este destinat folosirii de către persoane (inclusiv copii) cu abilități psihice, senzoriale sau mentale limitate sau fără experiență și/sau fără cunoștințele necesare, exceptând cazul în care acestea sunt supravegheate de o persoană responsabilă de siguranța lor sau dacă au primit de la această persoană indicații legate de modul de folosire al aparatului.

Copiii trebuie supravegheați pentru a asigura faptul că ei nu se joacă cu aparatul.

Înainte de aspirarea de lichide trebuie principal îndepărtat sacul de filtrare/sacul pentru îndepărtarea impurităților. Se recomandă utilizarea unui element de filtrare separat sau a unei site de filtrare. În cazul formării de spumă, încetați imediat lucrul și goliți recipientul de impurități.

CONDIȚII DE UTILIZARE SPECIFICATE

Aparatele descrise în aceste instrucțiuni de utilizare sunt indicate

- pentru utilizarea în domeniul privat, de ex. în gospodărie, în subsolurile pentru hobby-uri, pentru curățirea interiorului mașinii
- pentru aspirarea prafului și a lichidelor

Următoarele materiale nu au voie să fie aspirate:

- praf dăunător pentru sănătate
- materiale fierbinți (țigări care ard moctit, cenușă fierbinte, etc.)
- lichide inflamabile, explozive, agresive (de ex. benzină, solvenți, acizi, baze, etc.)
- tipuri de praf inflamabile, explozive (de ex. praf de magneziu, praf de aluminiu, etc.)

Nu utilizați acest produs în alt mod decât cel stabilit pentru utilizare normală

CONECTAREA APARATULUI ELECTRIC

Priza de la aparat se va folosi doar în scopurile menționate în instrucțiunile de utilizare.

Înainte de introducerea unui aparat în priză pentru aparate: Se deconectează aspiratorul. Se deconectează aparatul ce urmează a se racorda.

ATENȚIE! La aparatele racordate la priză aparatului trebuie respectate instrucțiunile de utilizare ale acestora și indicațiile conținute privind siguranța.

CONECTARE MAȘINĂ DE ȘLEFUIT PEREȚI

Conectați mașina de șlefuit pereți cu furtun antistatic (disponibil ca accesoriu) pentru a evita apariția unor încărcări electrice.

DECLARAȚIE DE CONFORMITATE

Declarăm pe propria răspundere că acest produs este în conformitate cu următoarele standarde sau documente standardizate EN 50366, EN 60 335-2-2, EN 55014-1, EN 55014-2, EN 61000-3-2, EN 61000-3-3, în conformitate cu reglementările 2006/95/EC, 2004/108/EC .



Winnenden, 2009-01-21

Rainer Kumpf

Manager Product Development

ALIMENTARE DE LA REȚEA

Conectați numai la priză de curent alternativ monofazat și numai la tensiunea specificată pe placuța indicatoare. Trebuie utilizată numai conectată la priză cu împământare.

INTREȚINERE

Dacă scade puterea de aspirare:

Porniți aspiratorul. Închideți cu palma deschiderea duzei sau capătul furtunului de aspirare. Apăsăți de trei ori butonul pentru curățirea filtrului. Lamelele elementului filtrant se curăță de praful depus datorită curentului de aer astfel format.

Dacă performanța de aspirare descrește în ciuda curățării automate a filtrului , cartușele de filtrare trebuie să fie ori schimbate ori curățate . (vezi secțiunea de schimbare a cartușelor de filtrare din imagine)

Utilizați numai accesorii și piese de schimb AEG. Dacă unele din componente care nu au fost descrise trebuie înlocuite , vă rugăm contactați unul din agenții de service AEG (vezi lista noastră pentru service / garanție)

Dacă este necesară, se poate comanda o imagine descompusă a sculei. Vă rugăm menționați numărul art. Precum și tipul mașinii tipărit pe etichetă și comandați desenul la agenții de service locali sau direct la AEG Elektrowerkzeuge, Max-Eyth-Straße 10, D-71364 Winnenden, Germany.

SIMBOLURI



Atenție



Vă rugăm citiți cu atenție instrucțiunile înainte de pornirea mașinii



Întotdeauna scoateți stecarul din priză înainte de a efectua intervenții la mașină.



Nu aruncați scule electrice în gunoier menajer! Conform directivei europene nr. 2002/96/CE referitor la aparate electrice și electronice uzate precum și la transpunerea acesteia în drept național, sculele electrice trebuie colectate separat și introduse într-un circuit de reciclare ecologic.

ТЕХНИЧКИ ПОДАТОЦИ	EU	CH	GB 230V / 240V
Вкупна приклучна вредност	3000 W	2300 W	3000 W
Моќ _{дс}	1200 W	1200 W	1200 W
Вредности на проток на воздух	3600 l/min	3600 l/min	3600 l/min
Вакуум	190 mbar	190 mbar	190 mbar
Капацитет			
Сад	25 l	25 l	25 l
Цврсти материји	14,5 l	14,5 l	14,5 l
Течност	15,5 l	15,5 l	15,5 l
Површина на филтерот	3000 cm ²	3000 cm ²	3000 cm ²
Максимална моќност на	1800 W	1100 W	1800 W
Дијаметар на вшмуувачко црево	32 mm	32 mm	32 mm
Тежина без кабел	6 kg	6 kg	6 kg

Типично очекувано ниво на звучен притисок на алатот е помалку од 70 dB (A). Нивото на бучава кога работи може да надмине 80 dB (A).
Носте штитник за уши.

⚠ ПРЕДУПРЕДУВАЊЕ! Прочитајте ги сите безбедносни упатства и инструкции. Заборавање на почитувањето на безбедносните упатства и инструкции можат да предизвикаат електричен удар, пожар и/или тешки повреди.
Сочувајте ги сите безбедносни упатства и инструкции за во иднина.

УПАТСТВО ЗА УПОТРЕБА

Уредите кои се користат на многу различни локации вклучувајќи и отворен простор мора да бидат поврзани за струја преку направата за поврзување (FI, RCD, PRCD).

Секогаш кога преземате активности врз машината исклучете го кабелот од струјата.

Вклучувањето на кабелот во струја се прави исклучиво машината е исклучена.

Никогаш не ставајте во машината запалливи раствори, или течност како бензин, масло, алкохол, разредувачи, или мали делови (како метални делови или пепел) кои можат да бидат потопли од 60°C, во спротивно постои опасност од експлозија и пожар!

Не е дозволено да се користи направата во близина на запалливи гасови или супстанции.

Не ги покренувајте направите или дополнителните елементи, доколку направата има видливо оштетување (напукнати/скршени), сијаличката на главната конекција е неисправна или покажува знаци на напукнување или стареење, постои сомневање за невидлив дефект (по паѓање).

Не го вперувајте врвот, цревото или цевката кон луѓе или животни.

Приклучокот на направата може да се користи само за намената дефинирана во прирачникот за употреба.

Доколку почне да излегува пена или вода исклучете веднаш. Испразнете го садот и доколку е потребно нагужваниот филтер

Киселини, ацетон, разредувачи можат да ги нагризат составните делови на направата.

Штом полнењето е комплетирано, полначот се префрла на „лесно“, полнење да се постигне целосен капацитет (зелената сијаличка е исклучена)

Не вшмукувајте прашина кои се штетни за здравјето.

Не е погодно за собирање течности кои прават многу пена.

Доклику приклучноот кабел на главниот вод е оштетен машината не смее да биде користена.

Дефектниот мрежно-приклучен вод да се предаде на AEG-сервисот или на електро-стручно лице за да се изврши замена.

Осигурете се дека приклучноот кабел на главниот вод не е оштетен, притиснат, свиткан или бил прегазен.

Продолжни кабли на главниот мораат најмалку да бидат заштитени од прскање на вода и да содржат заземјување.

Овој уред не е наменет за употреба од страна на лица (вклучувајќи и деца) со ограничени физички, сензорни или ментални способности или со недостаток на искуство и / или недостаток на знаење, освен доколку тие лица се под надзор на лице, кое е надлежно за нивната безбедност, или доколку од тоа лице добиваат инструкции за тоа, како да се користи апаратот. Децата треба да бидат под надзор за да бидете сигурни, дека тие не играат со апаратот.

Пред всмукувањето на течности неопходно е да се отстрани филтер-вреќичката/вреќичката за отпад. Вградениот пловак односно цревото за нивото на наполнетост за ограничување на нивото на водата редовно да се чисти и контролира. Се препорачува употребата на одделен филтер-елемент или филтерско сито. При создавање на пена, работата веднаш да се прекине и садот да се испразни.

СПЕЦИФИЦИРАНИ УСЛОВИ НА УПОТРЕБА

Опишаните апарати во ова Упатство за употреба се наменети:

- за приватна употреба, на пример во домаќинството, хоби-подруми, при внатрешно чистење автомобили
- за всмукување прашина и течности

Не смеат да се всмукуваат следните материјали:

- прашина опасни по здравјето;
- жешки материјали (цигари што тлеат, жешка пепел итн.)
- запалливи, експлозивни, агресивни течности (на пример бензин, разредувачи, киселини, бази итн.)
- запалливи, експлозивни прашина (на пример магнезиумова, алуминиумова прашина итн.)

Не го користете овој производ на било кој друг начин освен пропишаниот за нормална употреба.

ПРИКЛУЧУВАЊЕ НА ЕЛЕКТРО-АПАРАТОТ

Употребувајте ја утичницата на апаратот само за целта дефинирана во Упатството за употреба.

Пред приклучување апарат во утичницата: Исклучете го всмукувачот. Исклучете го апаратот што треба да биде приклучен.

ВНИМАНИЕ! Кај апарати приклучени на утичницата, да се почитуваат Упатството за употреба на апаратот и безбедносните упатства содржани во него.

СОВЕТ ЗА КОРИСТЕЊЕ

Поврзете го видниот рам со антистатско црево (достапно како аксесоар) за да се одбегне собирање на полнеж.

ЕУ-ДЕКЛАРАЦИЈА ЗА СООБРАЗНОСТ

Ние во целосна одговорност изјавуваме дека овој производ е во сообразност со следните стандарди и стандардизирани документи. EN 50366, EN 60 335-2-2, EN 55014-1, EN 55014-2, EN 61000-3-2, EN 61000-3-3, и е во согласност со прописите 2006/95/EC, 2004/108/EC.



Winnenden, 2009-01-21

Rainer Kumpf
Manager Product Development

ГЛАВНИ ВРСКИ

Да се спои само за една фаза AC од струјното коло и само на главниот напон наведен на плочката. Мора да се користи исклучиво приклучоци со заземјување.

ОДРЖУВАЊЕ

Доколку попушти моќта на всмукување: Вклучете го всмукувачот. со површината на раката затворете го отворот на млазницата или на цревото за всмукување. Притиснете го трипати копчето за активирање за чистење на филтерот. Притоа ламелите на филтерот се чистат од насобраната прашина со воздушното струење што се создава.

Доколку се намалува моќта на вшмукување и покрај автоматското чистење на филтерот, кертриците на филтерот мора да бидат или исчистени или заменети (видете го сликовитиот приказ за промена на филтрите).

Користете само AEG додатоци и резервни делови. Доколку некои од компонентите кои не се опишани треба да бидат заменети. Ве молиме контактирајте ги сервисните агенти на AEG (консултирајте ја листата на адреси).

Доколку е потребно можно е да биде набавен детален приказ на алатот. Ве молиме наведете го бројот на артиклот како и типот на машина кој е отпечатен на етикетата и порачајте ја скицата кај локалниот застапник или директно кај: AEG Elektrowerkezeuge, Max-Eyth-Straße 10, D-71364 Winnenden, Germany.

СИМБОЛИ



Внимание!



Ве молиме пред да ја стартувате машината обрнете внимание на упатствата за употреба.



Секогаш пред спроведување на каков и да е зафат врз машината исклучете го кабелот од приклучокот.



Не ги фрлајте електричните апарати заедно со другиот домашен отпад! Европска регулатива 2002/96/EC за одлагање на електрична и електронска опрема и се применува согласно националните закони. Електричните апарати кои го достигнале крајот на својот животен век мора да бидат одвоено собрани и вратени во соодветна рециклажна установа.

技术数据	EU	CH	GB 230V / 240V
总连接值.....	3000 W.....	2300 W.....	3000 W.....
功率 _{ec}	1200 W.....	1200 W.....	1200 W.....
气流.....	3600 l/min.....	3600 l/min.....	3600 l/min.....
低压.....	190 mbar.....	190 mbar.....	190 mbar.....
容量			
容器.....	25 l.....	25 l.....	25 l.....
实体.....	14,5 l.....	14,5 l.....	14,5 l.....
液体.....	15,5 l.....	15,5 l.....	15,5 l.....
滤网面积.....	3000 cm ²	3000 cm ²	3000 cm ²
机器插座最大.....	1800 W.....	1100 W.....	1800 W.....
吸管直径.....	32 mm.....	32 mm.....	32 mm.....
不含电线重量.....	6 kg.....	6 kg.....	6 kg.....

本机器的音压值通常低于 70 dB(A)。工作时的噪音值可能超过 80 dB(A)。请戴上护耳罩！

注意！ 务必仔细阅读所有安全说明和安全指示（应注意阅读附上的小册子）。如未确实遵守警告提示和指示，可能导致电击、火灾并且/或其他的严重伤害。妥善保存所有的警告提示和指示，以便日后查阅。

特殊安全指示

户外插座必须连接剩余电流防护开关。这是使用电器用品的基本规定。使用本公司机器时，务必遵守项规定。

在机器上进行任何修护工作之前，务必从插座上拔出插头。

确定开关已经关闭了，才可以把插头插入插座。

不可以吸取易燃或具爆炸性的溶剂、液体。例如汽油、油、酒精、稀释剂。也不可以吸取温度超过摄氏 60 度的铁屑、灰烬；因为有爆炸和引起火灾的危险！

不能在易燃气体和易燃材料附近使用本机器。

如果发现以下各状况，便不可以继续使用机器和配件：机器已经明显损坏（出现裂痕/断折），电源线故障、出现裂痕或过度老旧，怀疑机器可能有肉眼无法辨识的故障（例如在机器经过摔撞之后）。

不可以把吸管嘴、吸管或硬式插管朝向人或动物。

详细阅读使用说明书，正确地使用机器上的插座。

如果从机器溢出泡沫或水，马上关闭机器。必要时得清除容器的内容物以及滤网上的积垢。

强酸、丙酮和稀释剂都会腐蚀机器零件。

由于未按照规定使用机器、操作不当或没有将机器交给专业电工修理所造成的损坏，不包含在本公司的保证范围中。

不可以使用本吸尘器吸取有害健康的废尘。

不可以使用本吸尘器吸取有大量泡沫的液体。

如果电源电线损坏了，切勿继续使用机器。

在继续使用设备之前，应由

AEG 售后服务或电气专业人员更换损坏了的电源连接线。

请注意，不可以辗过电线、压住电线、拉扯电线或做任何会损坏电线的动作。

电源接头或机器电线的连接装置必须能够防水（指喷溅的水花），并且要接地线。

除非负责安全或给予本器械操作指示的人员在场，身体、感觉或精神机能障碍者或缺乏经验和/或缺乏知识的人员（包括小孩）不得使用本器械。

应照管小孩，不要让小孩弄本器械。

原则上必须在吸取液体前取出过滤袋/垃圾袋。原则上必须在吸取液体前取出过滤袋/垃圾处理袋，并检查浮子或液位限制器的功能。建议使用单独的过滤元件或滤网。产生泡沫时应立即结束工作，排空容器。

符号



请注意！



使用本机器之前请仔细阅读使用说明书。



在机器上进行任何修护工作之前，务必从插座上拔出插头。



不可以把损坏的电动工具丢弃在家庭垃圾中！根据被欧盟各国引用的有关旧电子机器的欧洲法规2002/96/EC，必须另外收集旧电子机器，並以符合环保规定的方式回收再利用。

正确地使用机器

本使用指南所说明的机器适用于

- 家务，地下作坊，汽车室内清洗等个人使用
- 吸取废尘和液体

不可能吸取下列材料：

- 有害健康的废尘
- 热材料（未熄香烟，热灰等）
- 易燃，具爆炸性或腐蚀性的液体（汽油，稀释剂，强酸、碱液等）
- 易燃，具爆炸性的废尘（铝尘，镁尘等）

请依照本说明书的指示使用此机器。

电动机的连接

详细阅读使用指南，正确地使用机器上的插座。

吸尘器关闭后，才可以将其它机器插入机器上的插座。关闭要插入的机器。

注意！务必仔细阅读所有要插入在机器上插座的机器的安全说明和安全指示。

墙壁开槽机的接头

使用抗静力吸管（配件，可另外加购）连接墙壁开槽机和吸尘装置可以防止囤积静电。

电源插头

只能连接单相交流电，只能连接机器铭牌上规定的电压。只能使用具备防护措施的插座。

维修

如果机器的吸尘功效明显降低：将吸尘器开动。用手掌封闭吸管嘴孔或吸管孔。三次按滤器清洁装置的操作按钮。所造成空气流就清除囤积在滤器元件内的污垢。

如果机器的吸尘功效明显降低（虽然本机器具备了自动清洁滤网功能），则必须清洁或更换滤网盒（参考插图部分的“更换滤网盒”）。

只能使用 AEG 的配件和零件。缺少检修说明的机件如果损坏了，必须交给 AEG 的顾客服务中心更换（参考手册“保证书/顾客服务中心地址”）。

如果需要机器的分解图，可以向您的顾客服务中心或直接向 AEG Elektrowerkzeuge, Max-Eyth-Straße 10, D-71364 Winnenden, Germany. 案件时必须提供以下资料：机型和机器铭牌上的十位数字码。

AEG

POWERTOOLS

www.aeg-pt.com

(03.09)
4931 4141 11
107400749



AEG Elektrowerkzeuge
Max-Eyth-Straße 10
D-71364 Winnenden
Germany